

Abonner på

NORSK BRIDGE

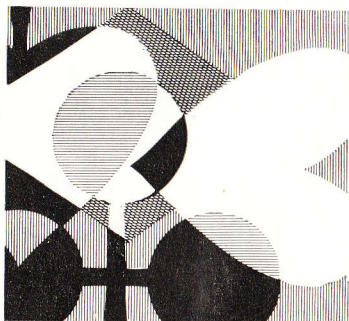

Aktuelt stoff - Meldeoppgaver -
Spilleoppgaver - Artikler om teori
og praksis - Alltid siste nytt om
Mesterpoeng.

UT ÅRET, 7 NUMMER KR. 24,-

NORSK BRIDGE

ORGAN FOR NORSK BRIDGEFORBUND — MARS 1968 — ÅRGANG 1

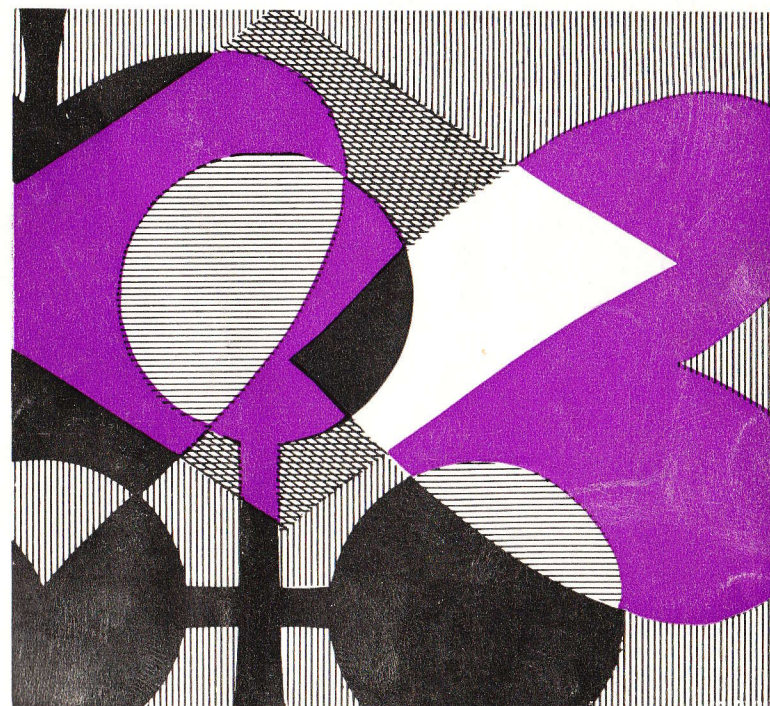

Nr. 3

Kr. 4,00

norsk bridge

NUMMER 3 * MARS 1968 * ÅRGANG 1

Redaktør og ansvarlig utgiver: Louis André Strøm.

Postadresse: Hjalmar Johansensgate 28, Stavanger — Telefon: 35 108 - Postgiro: 30 91 91.
Bankgiro: 7331 20.14 677.

Årsabonnement: kr. 35,—. Annonsepris: kr. 300,— pr. helside.

Trykk: Aske Boktrykkeri og Offset A/S, Stavanger.

I DETTE NUMMER :

REDAKSJONELT	
Louis A. Strøm	4
SØRLANDSBRIDGE	
Per Henrik Drangsholt	5
FRA 5. RUNDE	
Tore Jensen	10
RUNDT OMKRING	11
FAMILIEBRIDGE	
Arne Hofstad	12
N.B.'s SPØRSMÅL OG SVAR	14
TRONDHEIMS BESTE PAR I MOTSPILL	
Arne Hofstad	15
DO YOU LIKE PROBLEMES?	
Tore Jensen	16
N.B.-KLUBBEN	
Hans Bie	17
RESULTATER FRA N.B.-KLUBBEN NR. 1	
Hans Bie	24
20.000 DOLLAR PROBLEMET	
Hans Bie	25
MOTSPILLET	25
MESTERPOENG	28
SEMIFINALEN I N.M. PAR I ROGALAND	29
OM «NORSK BRIDGE»	30

Semifinalen er trukket uten seeding. Eller hensyntagen til geografiske forhold.
Lillehammer—Akademisk IV
B.D.S., Stavanger—Junior, Horten
Laksevåg, Bergen—Ski
Forcing kl. III, Trondheim—
Kristiansand
K.N.A., Oslo—Malm
Grand, Älesund—Akademisk I
Stavanger—Sinsen II

Redaksjonelt

Dette er altså resultatet av «nyordningen». Påvirket av de mange dystre spådommer om at dersom det ble tatt sportslige hensyn ville antall påmeldte lag bli redusert fra ca. 300 til 30—40.

Vi for vår del tror ikke at et eneste lag ville være så lite game at de unnlot å stille opp i N.M. om turneringsutvalgte bestemte at Akademisk I—Sinsen I ikke skulle møte hverandre i 4. runde eller at klubbtag så langt det var naturlig heller ikke skulle trekkes sammen.

En av grunnene til at lagfinalene spres ut over landet er at en derved håper å kunne øke bridgeinteressens.

Skal en få noenlunde jevne og spennende oppgjør i finalen samtidig med en hvis kvalitet må en unngå at de beste lagene slår hverandre ut i de innledende rundene. Imidlertid viser det seg at de rådende krefter ikke deler dette synet.

La oss da håpe at vi har feil i våre vurderinger. La oss håpe at det er riktig at interessen for N.M. lag er omvendt proporsjonal med de sportslige hensyn.

Da vil nemlig ikke det påmeldte antall minke med 250 lag neste år, men tvertimot øke med minst samme antall.

Dette ville igjen kunne rette opp den økonomiske miseren denne semifinalen blir

både for forbundet og en stor del av spillerne eller klubbene.

Det ville kanskje hjelpe å sende ut neste års innbydelse under mottoet «Sirkuspolkaen går».



Det er kanskje nødvendig å gjenta en tidligere forsikring om at dette ikke er noe personlig angrep på turneringskomiteen eller andre som mener det samme — eller er i tvil. La det og være hevet over tvil at vi ikke mener at det usportslige resultatet de siste rundeoppsettningene (trekningene) har ført til, er representativt for det opplegget turneringskomiteen har. Men det viser hva resultatet kan bli når uhellet er ute. Det vi virkelig håper og tror er at for en gangs skyld kan vi ved sesongens slutt komme frem til et opplegg som tilfredsstillende både deltagerlyst og kvalitetskrav.



Vi misunner på ingen måte de klubbene som i år kommer til finalen uten å ha måtte gå veien om et av de 15—20 beste lagene i landet. Det er og hevet over tvil at en deltagelse i N.M. finalen kan gi uvurderlige impulser for det fremtidige arbeidet i klubben.

På den andre siden finner vi det vanskelig å forstå at en kan mene at sammensetningen N.M. finalen for klubber mere skal avgjøres av hell enn av dyktighet.

Det står selvsagt klart for alle at dette ikke er et mesterskap for mere eller mindre tilfeldige lag, men et mesterskap for klubber. Sinsen startet i år med minst 3 lag 1, 2, 4 som ikke ville bekle de nederste plassene i noen N.M. finale.

Abonner på

NORSK BRIDGE

Sørlandsbridge

Denne gang har jeg lyst til å sende noen ord med undertittel «Høyfjellsbridge». Ingen tekstreklame, men maken til den ferievikan kan ha her hjemme fins ikke. Vi har deltatt i KNA's vinterbridgeuke på Gausdal Høyfjellshotell, og det var en opplevelse vi ønsker mange av bridgens venner må få anledning til å være med på. Kombinasjonen av skiturer, bridge og dans i et norsk høyfjellshotell overgår selv Cote-d'Azur med Juan te Pins berømte bidgeturnering. Personlig synes jeg noen timers skitur hvor man kan legge sin løype som man vil og knapt treffe et menneske langt overgår myldret på en solfylt Middelhavsstrand, i hvert fall som ferie betraktet. Men reiser man for sin øyenlyst, kan det jo stille seg litt anderledes. For ikke å risikere å havne helt inne i betraktninger omkring Winkelstrasse, skal jeg straks gå over til det alvorlige.

Jeg hadde på Gausdal fornøyelsen av å dumpe bort i et spill hvor det lønnet seg å spille «riktig». Det er jo slett ikke alltid.

Mens det ennå sto 56 lag igjen i Syd-Norge møttes 2 av Norges 4 sterkeste lag Sinsen I—Akademisk I. Sinsen I tapte. Sinsen II og Sinsen IV kjempet seg videre til 5te runde. Her ble de trukket sammen og 2. laget vant en knepen seier. At lagene skulle vært meget uheldig med trekningen om de ikke begge ville være sikre i 6te runde anser vi som sikkert. I den siste kampen for å slå seg frem til finalen skal så laget møte fjordårets norgesmestre Stavanger. Uansett utfallet av denne kampen, så er det for oss komplett umulig å forstå at dette kan være en rettfærdig måte å legge opp kvalifiseringen for Norgesmesterskapet for klubber!!

Vi vil være svært taknemlige om noen av de som er uenig med oss ville fortelle leserne av Norsk Bridge hvorfor.



Per Henrik Drangsholt

♠ E 10 x
♥ E x x
♦ E 9 x x
♣ K Kn x



♠ D Kn x
♥ K D x
♦ K Kn x x
♣ E x x

Jeg satt Nord og meldingene var enkle N. 1 gr. — S. 6 gr. Utspillet var hj. Kn. og den riktige spilleplan her er å prøve først sparsitsen, og så kløversitsen. Hvis ingen lykkes, er beten uunngåelig, hvis en av finesene går, trenger jeg 4 ruterstikk for å klare kontrakten, — og bør vel da trekke ruter ess og liten ruter til finesse. I dette tilfelle lykkes både spar- og kløverfinessen, og jeg kunne tillate meg å spille safe på ruterne, dvs. liten ruter til K og liten tilbake til nieren. Motpartens fordeling var slik at safevarianten måtte til for å klare kontrakten.

♠ K x x
♥ x x
♦ D 10 x x
♣ D 10 x x



♠ x x x x
♥ Kn 10 9 x x
♦ x
♣ x x x

Litt senere fikk vi denne mappen.

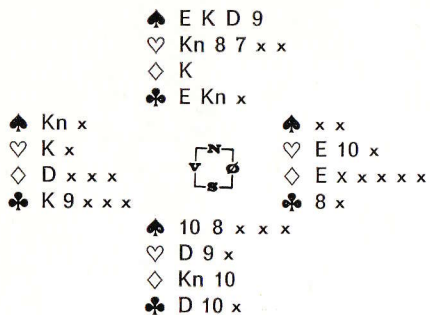

Øst gav. Meldingene ved vårt bord gikk:

2 ru. (sv.)	P.	P.	2 sp.
P.	3 sp.	P.	4 hj.
P.	4 sp.	P.	P.
P.			

Utspill kløver 8. Spillet gikk: kl. 8, Syd kl. D, Vest kl. K og N. kl. E. Så to ganger trumf og ruter K. Intet kunne nå hindre spilleren i å eliminere ruter og kløver og være inne på egen hånd og spille hj. til finesse med nieren, som nå etter meldingsforløpet var nødt til å være sikkert spill da hjerter honnørene må være fordelt. Omforlatelse, det var de nødvendige sekundene etterpå det gikk slik: Etter at jeg hadde fått det nevnte kløverspill og to ganger trumf, trakk jeg liten hjerter til D og så var det ikke mere å si om det. Blindemann bemerket med vanlig deltakelse at hun også ville ha plassert hjerterlengden hos Vest, siden Øst åpnet med svake 2 ruter. På kammeret om kvelden fant jeg den plausible forklaring at gammel aversjon fra min barndoms sistestikk hindret meg i brutalt å gi fra meg ruter kongen uten videre så tidlig i spillet. Vi fikk en forskrekkelse i livet da vi møtte to damer fra Oslo (frk. Hjort—fru Thiedemansen) som fikk utlevert følgende kort som N—S i første spill.



Nord gav og meldingene gikk:

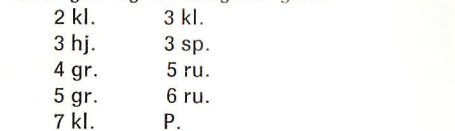

Meget godt meldt, — særlig meldingen 3 kl. (ikke spar først) gjør det lett for N. å fastlegge sluttkontrakten. Nå var dette et av de spillene der det riktige ikke lønnet seg, for vår fordeling som Ø—V var:

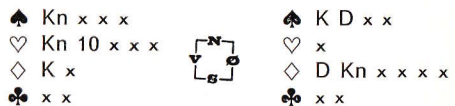

Utspill var sp. K og beten uunngåelig. Det viste seg at damene allikevel fikk 10 poeng på spillet og jeg syns igrunnen det var bra at 10 par hadde funnet 7.eren, — litt «snodent» etterpå å få høre at de fleste andre som gikk bet, hadde spilt 4 hjerter. Med en noenlunde hjerterests hadde vi fått nesten en bunn mot en enkel og naturlig meldestil. Et par hadde et så velutviklet meldesystem at de greide å stanse på 3 kløver. Til slutt vil jeg ta med et spill fra klubben nylig.

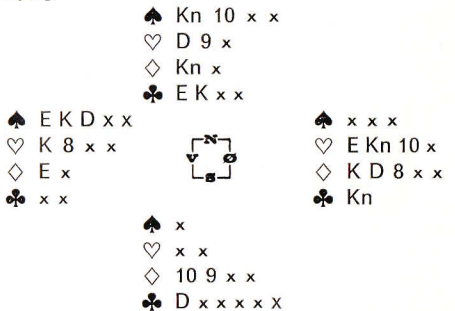

Giver Nord. Sone: Ø—V.

V	N	Ø	S
1 sp.	2 kl.	2 ru.	5 kl.
D ?	P.	P. ?	

Vi fikk 500 i bet og noen få poeng, og de fikk vi fra noen par som gikk bet på 6 hj.

En av spillerne fikk kl. ess ut og skiftet til ruter kn., og så valgte han feil i hjerter, — men mot en annen 6 hjerter kom kl. ess etterfulgt av kl. K (som syntes bedre). Nå gikk spilleren hjem på sp. ess og spilte liten trumf til 10eren. Så hjem på ruter ess og liten trumf til knekten. Så kom ruter k og liten ruter til trumf k og så var det gjort. Det er jo litt av sjarmen ved bridgen. Etterpå ser en spillevariant så såre enkel ut, — men det gir ikke sjelden overraskende mange poeng.



Årets begivenhet i bridgen på Sørlandet er vårt kretsmeesterskap som samtidig er semifinale i N.M. for par. Det var i år 23 bord og som vanlig gikk det i Turnhallen i Kristiansand. Sjelden har vi hatt det som sportsterminologien kaller sekundstrid, slik som i år. Resultatene vil være kjent fra pressen, — men i de siste rundene forekom disse spillene som ble avgjørende. Nær henimot topp fikk denne Syd-spilleren som vi skal se i aksjon.

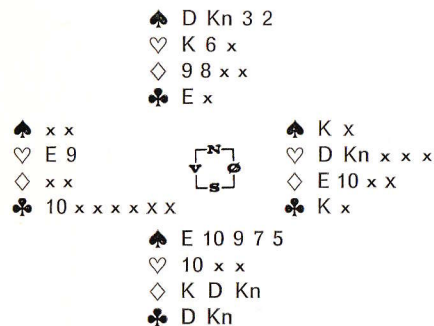

Giver av Øst. Sone ingen.

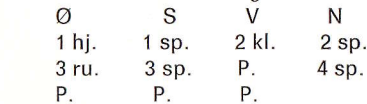

Utspill hjerter ess.

Annen gang hjerter tok bordet. Spar D holdt og liten sp. gikk til esset. Så kom ru. k og der var det Øst begikk sin feil. Han stakk (det var vel hjertersticket det

hastet med), men det utnyttet vår Syd ganske godt. Etter å ha tatt for hj. D (poten full) fortsatte han med liten ru. Så fulgte to ganger trumf og stillingen var.

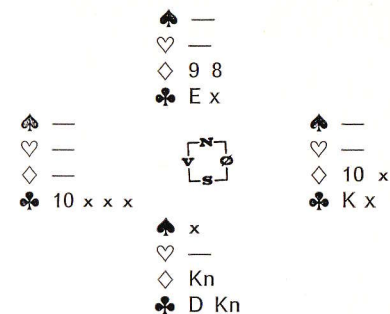

På grunn av åpningen var spilleren sikker på til K hos Øst og han tok siste trumf og la liten kl. fra bordet. Og dermed var Øst skviset. Spillet var neppe bra fra noen av motspillerne, — men det er jo litt av sjarmen ved større partureringer. Kanskje særlig de altfor hardt meldte kontrakter som går hjem (ved litt hjelp av motparten). I aller siste rundene forekom disse to spillene. Det første var skreddersydd for «hårdmelderne».

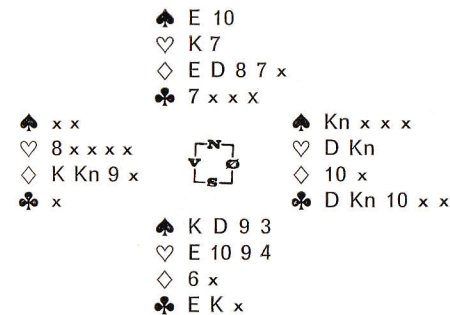

Ved flere bord ble det meldt og vunnet 6 grand. Vårt meldingsforløp var noe lungt.

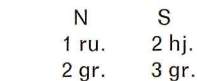

Utspillet var kl. D som min makker lasjerte, og da ruterfinessen holdt var Øst skviset

i spar og kløver før han fikk sukk for seg. Det neste spillet var betydelig mere avgjørende. Hvor Pedersen—Rolfsen (som hadde ledet en stor del av turneringen) satt N—S møtte de et av kretsens sterkeste par Karl Chr. Larsen—Ole Røv som Ø—V.

♠ 7 4
♥ E 9 8
♦ Kn 10 9 x x
♣ x x x

♠ E K 6 5
♥ Kn 7 3
♦ D x x
♣ D 10 8

♠ D 9 3
♥ D 6
♦ E K x
♣ E 9 x x x

♠ Kn 10 8 2
♥ K 10 5 4 2
♦ 8 6
♣ K Kn



Larsen fikk i 3 gr. som Øst ut hj. 2, og det fulgte 3 ganger hjerter (hj. 8 på første gangen ville nok ha gjort det meget vanskeligere), bordet ble inne på hj. kn. Nå tok Larsen 3 ganger ruter og noterte seg avkast i hj. Så fulgte 3 ganger spar og innspill av Syd. i spar, og dermed sto 3 gr. Enkelt, mr. Watson, — men det gikk ikke annerledes enn at spilleren ved vårt bord fant en annen linje og gikk bet. Aller best syns jeg den N-spilleren var som halte hjem 3 gr. etter utspill hj. 8 som Syd la hj. 10 på. Han fortsatte straks med hjerter og skviset senere Syd i spar og kløver.

Vi er noviser i meldeteknikk

Under Nordisk mesterskap 1966 i Reykjavik inntraff denne søte historien som tydelig viser at vi nordmenn ligger langt tilbake på det meldetekniske området:

Finnene Sorri—Sorri opplyste at de brukte denne varianten: I første og annen hånd passet de med åpningsberettigede hender, mens en åpningsmelding fortalte at hånden ikke var sterk nok til å åpne!! Danskene hadde ikke noe trouble med å finne forsvar mot dette og i et av matchens

Til slutt skal jeg ta med et lite spill hvor jeg likte analysen. Det var «mannen bak de mørke brillene», Rolf Hermansen (tidligere vinner av Akademisk storturnering) som var i aksjon.

♠ 10 8 3
♥ Kn 10 9 8
♦ E Kn 7
♣ 10 9 4

♠ Kn 9 6
♥ E K 4
♦ 9 5 4 3
♣ 8 3 2

♠ E K D 7
♥ D 7 6
♦ K 10 2
♣ D Kn 7

♠ 5 4 2
♥ 5 3 2
♦ D 8 6
♣ E K 6 5



Som Øst spilte Hermansen 3 gr. med utspill kl. 6. Det fulgte 4 ganger spar og på den fjerde la jeg hjerter 2, og min makker kløver 4. Av dette sluttet Hermansen seg til at fordelingen var 4-3-3-3 hos oss begge, og han unngikk nå problemet med rutersitsen elegant ved å ta 2 ganger hjerter og så sette meg inn på kløver. I dette tilfelle satt ruteress riktig så han fikk de samme poeng som de som ikke så noen annen utvei enn å spille på ruter ess hos N. Fallgruben for de noe viderekomme er jo å ta tre ganger hjerter, og så spille Syd inn i kløver.

Tore

FRA 5. RUNDE - - -

Det var ventet at Bergens Bridgeklubb skulle bli for sterk for B.D.S., Stavanger. Stavangerlaget ledet med 16 poeng ved halvtid, tiltross for iherdige forsøk klarte bergenserne ikke å redusere forspranget med mere enn 2 poeng. Som vanlig i disse utslagsrundene var det en litt for stor feilprosent på begge sider.

Dette spillet fra lukket rom i andre omgang er litt av en perle, riktignok en sort en.

♠ Kn 10 9
♥ K D 9 8 5
♦ E Kn 8 4
♣ 2

♠ E K D 6 3 2
♥ 4
♦ D 7
♣ D Kn 8 3



I åpent rom ble sluttkontrakten 4 spar. Vest spilte ut ruter 5 som fikk løpe til Syds dame. Hjerter 4 ble spilt og blindemann vant sticket. Dermed ble det 12 stikk til Nord—Syd.

I lukket rom meldte Bergen BK seg opp i 6 spar på de samme kortene. Spar kom ut og spilleren valgte å stikke på egen hånd. Hjerter 4 trakk heller ikke esset her. Vel inne hos blindemann ble kløver 2 spilt. Øst la kløver konge og fortsatte med trumf som Syd vant. Ruter Dame blir spilt og Vest sovner, han legger liten. Fortsettelsen er enkel, det er ikke lenger noe valgproblem, kontrakten er nå 100 % sikker. Kløver til stjeling, hjerter til stjeling og med 6 kort igjen på hånden kan Syd legge opp sine kort fulgt av: Jeg spiller trumfen til bunds, dobbeltsidig skvis!!»

Vest er makert for hjerter ess og ruter konge, Øst for kløver ess. Hverken Øst eller Vest kan holde sitt ess sammen med 3 ruter.

6 spar med 12 stikk ville resultert i gevinst til Bergen BK.

Syd avsto imidlertid å ta i mot denne kjempespresangen av sine gjester han fant en annen fortsettelse og B.D.S. var klar for semifinalen.

☆

Bergen tok imot oss med sitt beste senvintervær og meget hyggelige verter. Kampen mot BK Ruter var imøtesett med ekstra spenning. Laget satte som kjent Stavanger II utenfor i 4. runde.

Etter halvspilt kamp lå Stavanger over med 10 poeng. Et par store svingspill i andre halvdel gikk i Stavangers favør slik at sluttresultatet ble 109—63.

Det ser ikke ut til at bridgeinteressen i Bergen for tiden når de store høyder. På de 2 kvartfinalekampene som ble spilt samtidig var det tilsammen 5 tilskuere. Fler-tallet av disse var ikke-bergensere. Vi kan ikke se noe annet enn at Bergen med letthet skulle kunne opparbeide seg et like godt miljø og like god bridgestandard som byen var kjent for tidligere. Et bergensk skipptak eller to ville sikkert gjøre underverker.

Redaktøren hadde Syds kort i dette spillet:

♠ E D Kn 5
♥ 4
♦ 7 5 3 2
♣ E Kn 10 6



♠ 8 6 4 3 2
♥ 9 2
♦ E K 9
♣ D 7 3

Øst gir. Nord—Syd i faresonen

Meldingene:

Ø	S	V	N
1 hj.	Pass	2 hj.	D.
Pass	3 sp.	Pass	4 sp.

Utspill ruter dame, Øst fulgte med ruter 6. Analyse.

Det er stor sannsynlighet at utspilleren har en tett ruterfarge. Etter Østs åpning ligger faren i at han har begge de sorte kongene. Har han dobbelton i ruter, kan likevel kontrakten vinnes ved å bryte forbindelsen mellom Øst—Vest. Meget fornyøyet over å ha funnet denne nesten vannrette løsningen, fortsatte vi med hjerter i stikk 2.

Vest vant stikken og spilte ruter knekt som hans makker stjal! Hjerter ble spilt og blindemann måtte bruke trumf. Hva nå? Skal kontrakten kunne reddes må en av kongene sitte i saksen. Men hvilken? Vi tok med den tilleggsjansen at spar kongen satt singel. Ingen konge kom når vi spilte esset. Den var vel forvart hos Vest! At Øst hadde kløver kongen var nå en selvfølge. Det ble 9 stikk med disse kortene imot

♠ K 9	♠ 10 7
♥ D Kn 7 6	♥ E K 10 8 5 3
♦ D Kn 10 8 4	♦ 6
♣ 5 2	♣ K 9 8 4

Vi ser at dersom kontrakten hadde vært 5 spar måtte en av kongene sitte i saksen, med spar konge hos Vest er kontrakten sikker.

Med vanlig Stavangerflaks ble det + 8 poeng på spillet. På det andre bordet gikk meldingene

Ø	S	V	N
1 hj.	Pass	2 hj.	Pass
3 hj.	Pass	4 hj.	P rundt

Nord—Syd feilet i motspillet.

Ruter konge kom ut fulgt av liten kløver som Nord stakk med esset. En liten kløver til Østs konge ga spilleren 11 stikk. Med + 450 ble det altså netto 350 = 8 poeng.



Så opplevet vi atter en gang en «uheldig» trekning i utslagsrundene. Sinsen's to gjenværende lag trakk hverandre og Akademisk I måtte stille opp mot sine klubbkamerater AK VI. Tanken på en ordning

som f.eks. «seedingen» i Wimbledon vender atter tilbake, men det er en god del argumenter for å bevare den nåværende ordning. Det skulle imidlertid være innlysende at hvis man tar sikte på å få en finale med de presumptivt sterkeste lag, må det unngås at disse slår hverandre ihjel i rundene. Dette er imidlertid ikke mitt område, så la oss heller ta et spill fra kampen AK. I—AK VI:

Giver: Vest Sone: Alle

♠ 10 9 8 2	♠ E K	♠ D 7 6 3
♥ 6	♥ K D 4 2	♥ Kn 9 5 3
♦ D 8 3	♦ K 10 5 4 2	♦ 6
♣ Kn 8 7 5 4	♣ E 10	♣ D 6 3 2

♠ Kn 5 4
♥ E 10 8 7
♦ E Kn 9 7
♣ 9

Som man ser er dette et spill med atskillig krutt i. Fordi spill av denne type er i stand til å lage en voldsom sving vil gode lag helst unngå dem, men man må jo bare ta dem med når de dukker opp.

Der AK I satt N—S falt meldingene slik:

N	S
1 kl.	2 ru.
3 ru.	4 ru.
5 gr.	6 kl.
6 ru.	7 ru.

1 kl. er neapolitansk (min. 17 p.) og 2 ru. viser 5 kontroller (2 Ess + 1 Konge) og Nord ser nå straks at alle toppkontroller er til stede. 3 ru. er naturlig (minst 5-kortfarge) og 4 ru. en naturlig støtte. Med 5 gr. spør Nord om Syd har 2 av de 3 topphonnørene i trumf samtidig som han gir beskjed om at alt annet er dekket. 6 kl. viser en av de 2 høyeste trumfene og Nord må nå bøye av med 6 ru., da han vet at ru. D

savnes. Syd på sin side har en ruter mer enn lovet dessuten ru. kn. og storeslemmen vil i verste fall henge på en finesse, altså 7 ru.

Etter sp. 10 i utspill fulgte ru. til Esset og ru. kn. Varnås valgte nå å spille på beste matematiske sjanse: Opp med Kongen og beten var et faktum.

AK VI endte i 7 hj. og har når han får se hjertersitsen de beste forutsetninger for å gjøre riktig i ru. Men spilleren valgte her den matematiske set mindre sjanse og toppet ruterfargen. Spillet ble altså uavgjort, men kunne altså gitt 17 poeng til den som klarte å finne ru. D.!

I kontrakten 7 hj. fins en motspillsvariant som ikke forekommer hver dag: Når Nord spiller hj. K. kan Øst legge hj. 9 og nå får spilleren problemer. Er hj. 9 single?

Dette minner meg om en tilsvarende variant hvor Stavanger—Tarzan Svein Andreassen var motspiller. Han kunne sine klassikere og lempet nieren. Et sekund senere angret han blodig for tieren falt fra makker!! Svein's objektivt sett gode spill virket altså plutselig helt negativt og etter matchen fikk han en besværlig halvtime med å forklare sitt spill. Nei, bridge er vanskelig, heldigvis.

Tore.

Rundt omkring

På den internasjonale bridgefronten ser det ut til at det brygger opp til et storoppgjør mellom Europa og Amerika. Ikke ved bridgebordet, men i korridorane og ved konferansebordene. Det er behandlingen av Reese—Schipiro saken en ikke kan enes om. Engelskmennene har sagt nei takk til deltagelse i O.L. på amerikanernes betingelser. Nå venter en spent på styret i Europeisk Bridgeligas turnering av saken. Etter hva vi har erfart tidligere fra det holdet, er det ingen grunn til å skru forventningene for høyt.

Så blir det likevel ikke noe junior-EM i år. Bare 6 land var interessert og dermed avlyste tsjekkerne det hele. Tiltaket kom for brått på de fleste forbund. Dessuten viste det seg at frykten for at flere land ville utnytte den høyt satte aldersgrensen til å stille opp med tidligere landslagsspillere, var vel begrunnet. Flere av de påmeldte land hadde dette til hensikt.

Damelaget til Nordisk er tatt ut. Etter at det gode dameparet Dragvold—Larsen fra Trondheim var blitt forespurt (negativt

BRANN-AKTUELT!

NO-HA JUNIOR — med 1/2" slange — en hendig slangetrommel for det moderne hjem.

NO-HA STANDARD — med 3/4" slange — ideell for sykehus, skoler, kontorer, hoteller, skip mm

NO-HA INDUSTRI — med 1" slange — velegnet for fabrikker, industrianlegg, skip m. m.

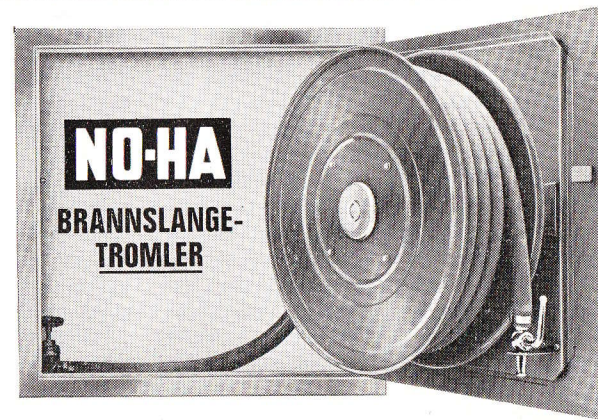

NORSK HAMMERVERK A/S Stavanger - Postboks 121 - Telefon 32 090 - Telex 3043

svar) tok N.B.F. ut K.N.A. I, Farup—Ramn-Johansen, Herseith—Dillerud. Det var nok mange som hadde ventet en mere eksperimentell linje, men etter lagetets gode innsats i årets N.M. lag var uttagningen ventet.

VI GRATULERER

Sverre Haagensen og Leif Nielsen med deres storseier i Akademisk BK's eliteturnering.



Sverre og Rolf Allgot for glimrende innsats i samme turnering gjennom 5 år som resulterte i at de fikk de flotte pokalene som var oppsatt av Aftenposten og Akademisk — til odel og eie.



Anna Strøm, med sitt andre K.M. par i Rogaland i løpet av 3 år.



Det samler seg stor interesse omkring utviklingen av Norgesmesterskapet for klubber. Trekningen av 4. runde førte til at vi fikk 2 klubboppgjør i Oslo. Vi er fremdeles av den oppfatningen at dette bør unngås. Vår innstilling her er prinsipiell.

Familie-bridge

Som turneringsspiller med ambisjoner og som fast leser av seriøs bridge-literatur føler De Dem kanskje programforpliktet til å rynke på nesen av denne overskriften. I såfall er jeg sterkt uenig med Dem. Heldigvis er vår sport ikke bare en eksperthenes kamp mot andre mer eller mindre eksperter. Den har sin store misjon også for den gemene hop som synes kortene er behagelige å holde i mens man prater om Gjermund Eggen og Bondevik. Pausene kan passende utfylles med et par meldinger og noen stikk.

Jeg synes synd på Dem hvis De ikke kan se det sjarmerende i denne replikk-vekselen:

Det blir mere og mere aktuelt å kombinere bridge og ferie. Her i landet er det for det meste week-end turneringer som arrangeres. Dette er selvsagt utmerket, men har en lang reise faller det ofte dyrt i forhold til den korte tiden oppholdet varer. Bridgeuker har vi til nå hatt svært få av. Per Henrik Drangsholt anbefaler bridgeukene til K.N.A. på det beste. Vi har og hørt mange lovord om kombinasjonen bridge og sjøreiser, bl. a. Skagerak-cupen som Jan Dørumsgård dirigerer.

Dersom tidspunktene ikke passer, eller en føler trang til fremmed jord under føttene har utlandet mye å by på.

I april to bridgeuker i England 10/4—19/4 eller 17/4—24/4.

I Cannes er det Bridgefestival 29/4—5/5. I Marienbad, Tsjekkoslovakia 5/5 til 12/5. 15/5—22/5 Bridgeuke på Isle of Man. Vil en til Jugoslavia kan en delta i internasjonal bridge i Pula, i tiden 5/6—9/6.

I Deanville, Frankrike spilles som kjent bridgeolympiaden 4/6—21/6. På samme stedet fortsetes det med «Bridge Festival» i tiden 7/7—30/7. På Mallorca er det internasjonal bridge på Bahia Palace 19/10 — 26/10. Utenom disse, arrangeres det bridgeuke i Beirut i løpet av høsten.

Den mannlige gjest (Øst): — Hvem er det som har gitt?

Vertinnen (Vest): — Litt mer kaffe?

Den kvinnelige gjest (Nord): — Bare halv kopp, takk.

Den mannlige gjest (fremdeles Øst): — Takk, jeg venter heller til pølsteren.

Verten (Syd): — Det er meg. En grand.

Den kvinnelige gjest: — Gid, for en nyyyydelig romkake!

Vertinnen: — Kanskje du vil ha oppskriften?

Den mannlige gjest (uforandret Øst): — To kløver!

Verten: — Melding utenfor tur! Turningsleder!

Den mannlige gjest: — Hva behager? Du sa en grand, våre koner sa henholdsvis gid for en nyyyydelig romkake og kanskje du vil ha oppskriften, og så er det meg. TO KLØVER.

Vel, litt lang tid tar det jo. Og det må innrømmes at meningsutvekslingene ikke alltid resulterer i den kontrakt De og Deres ekspert-kolleger ville foretrukket. Men derav bør De ikke trekke den konklusjon at De får poeng og stikk gratis i fanget. En ting er familiebridgen rikere på enn noen turnering, nemlig overraskelser. Ta en titt på dette spillet, autentisk fra egen innsats ved det hjemlige kaffebord:

Hun som likte romkake

♠ E K 9 7
♥ Kn 4
♦ 6 4
♣ E D Kn 9 7

Vertinnen

♠ Kn
♥ D 7
♦ K D Kn 8 5 3
♣ 10 8 3 2

Han som foretrakk pølster

♠ 10 8 2
♥ E 6 5 3 2
♦ E 9 7 2
♣ 5

Verten

♠ D 6 5 4 3
♥ K 10 9 8
♦ 10
♣ K 6 2

Fire spar het kontrakten, og min kone skulle spille ut. Hun er ingen stor bridgespiller, og har heller aldri hatt noen ambisjoner i den retning. Derfor blir hun ikke det minste fornærmet om jeg skriver dette, rent bortsett fra at hun neppe kommer til å lese det.

Hvordan var det nå med utspill fra honnørseksens? Hun husket bestemt at det var forskjellig ved utspill og påspill, i det ene tilfelle skulle hun bruke det høyeste kortet, i det andre det laveste. Men hva var hva? Hun valgte helgardering, ruter dame. Det var nemlig det høyeste kort i sekvensen dame-knekt, og samtidig det laveste i

sekvensen konge-dame. Øst stakk med esset.

Efter utspillet var jo jeg markert med ruter konge(!) så der var intet mer å hente. Han vred derfor til hjerter to. Det er en gammel traver, men her i en lumsk utgave. Fra mitt synspunkt var det Øst som hadde ruter konge. Men med ruter ess-konge og hjerter ess måtte han da funnet en melding efter romkake-damens åpning med en kløver? Altså satt hjerter ess i Vest. Jeg la återten og damen ga stikk.

Nå vil jeg gjerne De skal gjøre meg en liten innrømmelse. Ville De på Vests plass efter stikket for hjerter dame i allfall overveiet å forsøke ruterkongen? Jeg tror De ville. Men så ikke med en vertinne som nettopp har fått lovord for sitt bakverk. Hjerter kom tilbake til esset, og én til i retur. Trumf knekt på, hvorefter solen gikk opp i Øst.

Vertinnen: — En kopp kaffe til? osv.

AH

Stavanger Aftenblad

Notarialbekreftet opplag 1967

43949

eksemplarer daglig

N-B's spørsmål og svar -

Vi er 8 stykker som spiller privat en gang i uken. Alle gjør forsøk på å spille «gammel» Culbertson. En av oss kan en del teori fra før krigen, men vi mener at han ofte prøver å skjule sine feil bak teorien. Sist spillkveld var han frampå igjen. Han avga en melding som alle vi andre mente var feil. Det var umulig å bli enig. På toppen henviste han oss til N.B.'s spørsmål og svar. Her med tar vi han på ordet.

Syd åpner med 2 hjerter, helkrav. 2 grand er avslag, under 7 poeng.

Teoretikeren vår sitter Nord og har disse kortene:

♠ Kn 10
♥ D 10 8 5
♦ D 10 9
♣ Kn 10 9 4

1. Hva skal han melde etter Culbertson's system?
2. Har den meldingen han helst bør avgj noen bestemt betydning?

Hilsen T. B.

SVAR:

Vi vil benytte anledningen til å hilse «teoretikeren» deres. Vi føler fellesskapet, det opplyste mindretall mot majoriteten! All spøk til side, men etter tillegsspørsmålet har vi en mistanke om at dere 7 trygt kan snappe opp en del av den diskuterte teorien.

1. 4 hjerter.
2. Meldingen viser minst 4 korts hjerterstøtte, videre ingen ess eller konge, og heller ikke noen renons eller singelton. 4 grand blir da selvsagt spørsmål etter antall damer, her er det siden kommet en del varianter som har mindre praktisk betydning. _____

Vi er en del bridgeinteresserte som kommer sammen på en kafé i fritiden. Som alle andre tilhengere av en bestemt konkurransegren diskuterer vi ofte hvem som er Norges beste bridgespillere i dag. Vi synes mesterpoeng er alle tiders, men det viser jo ikke helt det vi diskuterer så mye, fordi det jo gjelder resultater i løpet av mere enn 20 år.

Ønsket nr. 1 er at Norsk Bridge setter opp en rankingliste over Norges 10 beste bridgespillere for tiden. Vi er alle enige om

at De har en sikker plass blant de beste og at De har kjennskap til de fleste som kan komme på tale. Vi mener naturligvis ikke at De skal sette Dem selv på lista, men vi skulle like å se hvem De mener er de 10 beste utenom Dem selv.

2. For å praktisere en slags likestilling, la oss få skjønsmessig de 10 beste damespillerne på en liste også.

Med bridgehilsen

Fra Bridgeklikken

Svar fra redaktøren

Tusen takk for komplimentet. Dette gjelder ikke i første rekke den rosende omtalen av mine bridge talenter, men det fakta at jeg øyensynlig blir betraktet som en meget modig mann.

En rankingliste basert på en persons skjønsmessige vurdering alene har svært liten hensikt. En annen sak er at med det siste års høst av mesterpoeng som bakgrunn, kunne en nok komme frem til et noenlunde representativt resultat. En må selvsagt ta i betraktning geografiske forhold og konkurransemulighetene til kandidatene.

Det mest praktiske ville være at en av hovedstadsspaltistene tok seg av denne saken. Vi kaster ballen videre til Bjørn Larsen.

Svar nr. 2.

Arbeidsmengden når det gjelder å sette opp en dameranking ville bli meget mindre og etter vår mening ikke så vanskelig. Nå kan en lett skyve ønsket fra seg med den begrunnelsen at storparten av de kvinnelige bridgespillerne holder til i Oslo-området og at dette derved er en oppgave for en lokalkjent ekspert.

Men årsaken til at ballen denne gangen blir kastet videre til president Ambjørg Amundsen er taktisk betont. Kvindene er som kjent svært vare og registrerer fort den minste nyanse. Vi kunne lett komme til å trampe i klaveret og dermed redusere den store popularitet vi gjennom en lang karriere som spiller og skribent har opparbeidet blant de kvinnelige bridgeutøverne.

Trondheims beste par i motspill

Gjennoen en årrekke var Erling Wik—Torolf Worsøe Trondheims ubestridt beste par. I flere sesonger lot de seg overhodet ikke slå i turneringer i Trøndelag. Som jeg har nevnt i mine artikler i tidligere nummer, har jeg hatt gleden av å spille makker med dem begge. At de har oppnådd sine beste resultater sammen og uten min medvirken, gir anledning til refleksjoner som det står Dem fritt å gjøre Dem.

Jeg har plukket frem et par motspill som De kanskje vil ha glede av å kikke nærmere på:

♠ Kn 9
♥ E 6 2
♦ Kn 5 2
♣ E D 6 5 2

Worsøe:

♠ K 8 6 2
♥ D Kn 8 4
♦ 10 7 3
♣ 9 4



♠ E D 10 7 5
♥ K 7 5
♦ E K 6
♣ K Kn

Wik:

♠ 4 3
♥ 10 9 3
♦ D 9 8 4
♣ 10 8 7 3

Det ser jo ufarlig ut, spar ni blir inntak til bordet hvis sparkongen sitter feil.

Men det var ikke ufarlig nei. Worsøe stakk med kongen, ga blaffen i makkers styrkekast og fortsatte straks med spar to! Det brøt forbindelsen kontant og brutalt. Den slags er vakker bridge, bortsett fra at det gir et lass poeng.

★

En halv time senere, to bord lenger ned i i lokalet, dukket dette opp:

♠ Kn 6 5
♥ K D 2
♦ K 10 9 6
♣ 9 3 2

Wik:

♠ D 10 2
♥ E 10 9 3
♦ 8 7 2
♣ 10 8 6

Worsøe:

♠ 7 4
♥ Kn 8 7 5
♦ D Kn 4
♣ E D 7 4



♠ E K 9 8 3
♥ 6 4
♦ E 5 3
♣ K Kn 5

Når De nå finner Wik i vest og Worsøe i øst, betyr det ikke at de hadde byttet plass. Jeg har snudd spillet av hensyn til mange lesere som får kink i nakken hvis Nord er spiller.

Syd skulle forsøke seg på fire spar. Det er i hardeste laget, men med den elskelige kløversitsen fok ti stikk hjem over hele salen — nesten! Det er fort gjort slik: Utspill ruter åtte som trekker nier-knektess. Så trumf ess-konge og en liten hjerter mot bordet. Kongen får stikket. Nå kommer kløver. Øst legger vel lavt, det er forresten likegyldig. Ingen kan nekte spilleren å godspille hjerter dame til avkast for rutertaperen, og derefter mer kløver fra bordet.

De bør unne Dem gleden av å finne bet-

Spillet er fra KM-par for et par år siden. Syd var havnet i seks grand, som utvilsomt er det beste han kunne finne på. Hjerter dame kom ut.

Nå har jo Syd helt sikkert spill ved å la utspillet gå til hånden, innkassere kløver konge-knekt, og spille en liten spar mot bordet. Men det var dette med parturnering. Med hvilket som helst annet utspill kan Syd innkassere håndens kløverhonnører straks og så gå inn på hjerter ess og hente resten av kløverne. Deretter er sparfinessen helt ufarlig.

Syd mente derfor at han burde forsøke å få 13 stikk tross det uvennlige utspillet. Han stakk med esset på bordet, og Wik la styrke med nieren. Så fikk spar knekt seile.

Do you like problemes?

For ca. 1/2 år siden traff vi en av disse verdensmesterkandidatene som alltid har fått sine resultater ødelagt av dårlige makker og utur. «Hvis bare det «kjetthue» hadde forstått,». Jo, jo. Vi kom såvidt inn på problemer, «sånne» med alle fire hender, vet du. Men det var ikke noe for ham. Han hadde aldri brukt over 3 minutter på noe problem. Jeg antydet at jeg hadde et lite, men godt problem som nok ville koste ham 4 minutter i alle fall. Hver gang jeg treffer ham spør han etter løsningen, men med vanlig sadisme har han ikke fått den. Hvis han leser dette, kan han imidlertid få tilfredsstilt sitt vitebegjær. Men kanskje leserne vil prøve selv:

♠ E K 6 3
♥ E K
♦ E 7 6 5 4 2
♣ K

♠ 7 5
♥ D Kn 10 8 7 6
♦ K 10 9
♣ E Kn

♠ D 8 4
♥ 9 5 3
♦ Kn 8 3
♣ D 10 9 8

♠ Kn 10 9 2
♥ 4 2
♦ D
♣ 7 6 5 4 3 2

Tore

varianten, som Wik eksekverte uten noen nøling ved bordet. Har De den? Da spilleren trakk hjerter i fjerde stikk, hoppet han øyeblikkelig på med esset! Så spar dame og mer ruter. Nå kan spilleren riktignok parkere rutertaperen på hjerter dame, men **han har ikke inntak på bordet til å trekke kløver to ganger mot hånden.** For å si det på en annen måte: Ved at Wik stikker med esset straks, elimineres bordets inntak i hjerter. Syd er nemlig nødt til å innkassere hjerterhonnørene mens han er inne på bordet. En tempo-vurdering av de sjeldne.

AH

Syd vinner 9 stikk i grand mot beste forsvar. Utsp. hj. D.



Løsning på problemet

I annet stikk spilles kl. K. som Vest må lasjere. Så følger sp. 3, sp. 9 fra Øst og sp. D. Syd fortsetter med kl. D. og Vest er inne, mens Nord kaster sp. E! Dette er nøkkelen til løsningen. Resten klarer du sikkert selv.

I det videre spill må Øst komme inn i spar, da sp. 8 ellers blir inkomst til kløverne. Og uansett hva han finner på blir vest skvist i de røde farger, enten ved en enkel skvis eller ved et innspill i hj. med tvungent ruteroppspill. Intrikat, hva?

*Bridgeklubber
kan også
annonserer i*

NORSK BRIDGE

N-B-KLUBBEN

av hans bie

Reglement:

Det arrangeres en Meldekonkurranse (oppgaver merket M) og en Spillekonkurranse (oppgaver merket S). Spillekonkurransen regnes for å være en del vanskeligere enn Meldekonkurransen.

Ingen kan delta i mer enn en av konkurransene, men deltakerne avgjør selv hvilken som foretrekkes. Enhver kan forandre konkurranse til og med magasin nr. 3, men senere må besvarelser bare sendes inn i den konkurranse man da har bestemt seg for.

Det vil i hvert nr. bli gitt 5 oppgaver i hver av konkurransene. Høyeste poeng er 5 i hver oppgave, og besvarelsene kan graderes ned til 0.

Det blir premier både for hver omgang og på årsbasis. De 8 beste omgangene (av 10) teller på årsbasis.

Deltakerkupong må medfølge besvarelsen for at den skal være gyldig, og det kan ikke sendes inn besvarelser fra flere deltakere i samme konvolutt.

«MELDEKONKURRANSEN»

Løsninger og kommentarer til oppgavene i nr. 2/68.

OPPGAVE NR. 6 M.

Syd har:
♠ E D 4 3
♥ E
♦ E 5 3
♣ E K 8 6 4

Parturnering.

Alle er i faresonen og meldingene er gått:

S	V	N	Ø
1 kløver	pass	pass	1 spar
?			

Pass gir 5 poeng. 1 grand gir 2 poeng. 2 kløver gir 1 poeng.

Dette er parturnering og det beste er å håpe at motparten går 2 bet i faresonen dersom vi har 110 eller 120 i kortene, eller 1 bet dersom vi kun kan oppnå 90.

Opplysende dobling får ikke poeng fordi vi helt sikkert får hjertermelding fra makker, og det kan neppe gå bra når makker har passet første gang.



Det spilles lagbridge der intet annet er anført. Meldekonkurransen er basert på Culbertson + sunn fornuft.

Løsningene sendes:

HANS BIE

Madlamarkveien 75,
Hafrsfjord

Vennligst merk konvolutten «Meldekonkurranse» eller «Spillekonkurranse». Besvarelsene må være postlagt senest 16/4 1968. Løsningene kommer i nr. 4/68 og resultatene i nr. 5/68.

OPPGAVE NR. 7 M.

Syd har:

- ♠ E Ko D 9 7 4
- ♥ 5
- ♦ —
- ♣ Ko D 10 9 6 4

Meldingene er gått:

N	Ø	S	V
1 ru.	pass	1 sp.	pass
2 hj.	pass	3 kl.	pass
3 ru.	pass	4 kl.	pass
4 ru.	pass	?	

4 spar gir 5 poeng.

Kortene passer ikke sammen her. Makker har kanskje like mange røde kort som vi har sorte, og etter meldingene vet vi at han har flere ruter enn hjerter. Etter åpning fra makker ville nok de fleste tenkt på slem øyeblikkelig med slike kort, men etter som meldingene har utviklet seg gjelder det nå tvertimot å holde meldingene nede. 4 spar er den eneste utgangskontrakt man har sjanse på, og det må ikke reflekteres på andre meldinger.

OPPGAVE NR. 8 M.

- ♠ 7 5 3 2
- ♥ Ko 7 6
- ♦ 7
- ♣ E 8 6 5 3



- ♠ 9
- ♥ E D 8 5 4 2
- ♦ Ko Kn 6 5 3 2
- ♣ —

Syd spiller 4 hjerter uten meldinger fra motparten.

Vest spiller ut spar konge og fortsetter med hjerter 9, og Øst følger farge. Ruterfargen må selvfølgelig utnyttas dersom kontrakten skal vinnes. Men hvordan skal vi spille fargen for ikke å tape mer enn 2 stikk?

Vi stikker med hjerter konge på bordet og fortsetter med ruter og legger liten fra

hånd! Nå vil vi vinne kontrakten enten ruterne er fordelt 3-3 eller 4-2 med honnør x på en av hendene.

Vi forutsetter at vi får trumf i retur og stjeler liten ruter med bordets siste hjerter. Etter forutsetningen faller nå esset eller damen og vi stjeler oss inn på hånd, tar ut motpartens trumf og gir vekk et ruterstikk. Dersom vi stikker med kongen eller knekten første gang kan vi risikere at Vest sitter med honnør x. Hvis vi nå velger feil vil motparten få 3 ruterstikk. 5 poeng for riktig løsning.

OPPGAVE NR. 9 M.

Syd har:

- ♠ E D 2
- ♥ 8 6 5 4
- ♦ 10 8 6 4 3 2
- ♣ —

Ingen er i faresonen. Nord åpner med 1 ruter, Øst melder pass og hva skal så Syd melde?

2 ruter gir 5 poeng. 1 hjerter gir 3 poeng. 4 ruter gir 1 poeng.

Vi er veldig interessert i å havne i 3 grand på disse kortene, men når vi bare har 6 h.p. må makker kunne melde igjen hvis denne kontrakten skal kunne vinnes. Dersom motparten blander seg inn med melding gir vi oss ikke så lett med vår ruterfarge.

Å melde 4 ruter direkte er jo bare forhindingsmelding, men på den ene siden kan det være for høyt meldt, og på den andre siden avskjæres 3 grand.

1 hjerter er en bedre melding, men den lider av den svakhet at makker vil få fullstendig feil inntrykk av Syds hånd når eventuelt ruter blir meldt i neste melde-
runde.

OPPGAVE NR. 10 M.

Syd har:

- ♠ 9 7 5 3 2
- ♥ E Ko Kn 4
- ♦ 9
- ♣ D 8 3

Øst—Vest er i faresonen og meldingene er gått:

N	Ø	S	V
Pass	1 ru.	?	

1 hjerter gir 5 poeng. Dobl. gir 3 poeng. Pass gir 2 poeng.

Etter Nords pass i første hånd er det sannsynlig at Øst—Vest vil få kontrakten. Det er derfor bedre her å gi makker et pek om honnørstyrke enn å vise sparfargen der vi helst ikke vil ha utspill. Opplysende dobling kan i heldige tilfeller resultere i en god delkontrakt og får derfor så vidt mange poeng.

MÅNEDENS OPPGAVER

OPPGAVE NR. 11 M.

Syd har:

- ♠ D 10 4
- ♥ 9
- ♦ D Kn 9 3
- ♣ E D 10 5 2

Ingen er i faresonen. Meldingene er gått:

N	S
1 hj.	2 kl.
2 sp.	3 kl.
4 hj.	?

OPPGAVE NR. 12 M.

Syd har:

- ♠ 10 5 3
- ♥ K D 9 5
- ♦ K 8
- ♣ E Kn 8 7

Ingen er i faresonen.

Meldingene er gått:

S	N
1 hj.	1 sp.
1 gr.	3 hj.
?	

OPPGAVE NR. 13 M.

- ♠ K 5
- ♥ 4 3
- ♦ E 10
- ♣ E D 10 7 4 3 2



- ♠ E 7 6
- ♥ E 7 6 5 2
- ♦ Kn 5 3 2
- ♣ Kn

Syd spiller 3 grand uten meldinger fra motparten. Utspill er spar 3. Hvordan bør Syd spille?

OPPGAVE NR. 14 M.

Syd har:

- ♠ K
- ♥ 10 9 5
- ♦ K D Kn 10 8 5
- ♣ Kn 5 3

Ø—V er i faresonen.

Meldingene er gått:

N	S
1 hj.	2 ru.
3 kl.	?

GODE KORT
I
STÅL

FERROSTAAL A.-G., Essen.

Enerepresentant

Rådhusgt. 17
O S L O 1

AXEL W. JOHANNESSEN

Telefon 41 45 66
Telex: 1908

OPPGAVE NR. 15 M.

♠ 7
♥ E 8 6 4
♦ K 9 5 2
♣ D 7 6 3

N—S er i faresonen.
Meldingene er gått:

V	N	Ø	S
4 sp.	5 sp.	P.	?

«SPILLEKONKURRANSEN»

Løsninger og kommentarer til oppgavene i nr. 2/68.

OPPGAVE NR. 6 S.

♠ E K
♥ E K
♦ 8 6 4 3 2
♣ D 4 3 2



♠ 10 9 8
♥ 10 8 3 2
♦ E K D Kn
♣ 8 6

Syd spiller 5 ruter etter 1 kløveråpning fra Vest. Utspill er kløver ess og konge, og Øst høymarkerer med knekt og liten. Kløver 10 fra Vest stikker spilleren feilaktig med damen på bordet, Øst trumfer og Syd stikker over. Dette viser seg imidlertid å være heldig, for når Syd spiller ruter er Vest renons. Hvordan?

Etter Vests åpning med 1 kløver er det sannsynlig at hans fordeling er 4-4-0-5. Han bør også ha svært mange av de uteværende honnører, og hvis han har spar Dame og Knekt i tillegg til nevnte fordeling vinnes kontrakten på følgende måte: Vi fortsetter med å ta ut Ess, Konge både i spar og hjerter. Inn på hånd på trumf og en liten hjerter stjeles. Stillingen blir da:

♠ —	♠ —	♠ 5 4
♥ —	♥ —	♥ —
♦ 8 6 4	♦ —	♦ 7
♣ 4	♣ —	♣ —

♠ D
♥ D
♦ —
♣ 9

♠ 10
♥ 10
♦ K
♣ —

Når nå ruter spilles blir Vest skviset på en ganske sjelden måte.
5 poeng for riktig løsning.

OPPGAVE NR. 7 S.

♠ 7 3
♥ Kn 10 9 6
♦ 8 6 2
♣ 7 6 3 2

♠ 10 8 4 2
♥ 3
♦ E D Kn 10 7 3
♣ 9 5

Meldingene:

Ø	S	V	N
1 hj.	2 hj.	3 ru.	Pass
4 kl.	4 sp.	Pass	Pass
Pass			

Utspill hjerter 3 til 9, Dame og Ess hos Syd. Syd tar spar Ess og Øst viser renons. Hvordan skal Vest tenke seg det perfekte motspill mot det perfekte spill?

For det første må vi passe på å holde krampaktig på begge våre kløver. Hvis vi kaster en av dem kan vi risikere at spilleren har ruter K 9 x og kløver Ess singel, og hvis han da tar for kløver Ess og spiller ruter 9 må vi gi spilleren stikk for ruter Konge.

Men selv om vi holder begge kløverne må vi være påpasselige. Syd kan jo også ha K x i ruter og E 10 i kløver. Følgende situasjon kan da oppstå:

♠ —	♠ —	♠ —
♥ —	♥ Kn 10 6	♥ K 8
♦ E D Kn	♦ —	♦ —
♣ 9 5	♣ 7 6	♣ K D 8

♠ —
♥ 2
♦ K 5
♣ E 10

Hvis nå Syd spiller ruter Konge må Vest passe på å ikke ta mer enn 2 ruterstikk, ellers blir Øst skviset! 5 poeng for å ha sett begge poengene. 2 poeng for bare å ha sett at en må holde på begge kløverne.

OPPGAVE NR. 8 S.

Syd har:

♠ E 4
♥ 7 5
♦ E K D Kn 9 7 5
♣ 8 2

Meldingene er gått:

N	Ø	S	V
1 kl.	Pass	2 ru.	Pass
2 hj.	Pass	?	

4 ruter gir 5 poeng. 3 grand gir 3 poeng.

4 grand eller annet slemforsøk gir 2 poeng.

Det er sjelden man skal hoppe på ny når man først har avgitt et utgangskrav, men her er et slikt eksempel. 4 ruter må her tydelig forstås som en gående farge med sidestyrke og det må være en enkel sak for makker å avgjøre hvor kontrakten skal legges, enten i 5 eller 6. Ja kanskje vil han kunne melde 7 hvis de rette toppkort finnes. Hopp til 3 grand er også en melding som viser en lignende hånd, men denne melding er ikke så konsis som 4 ruter.

OPPGAVE NR. 9 S.

♠ E Kn 4
♥ E 3
♦ E K 6 5
♣ D 10 7 6



♠ K D 10 8 5
♥ D Kn 10 7 6
♦ 4 2
♣ E

Syd spiller 6 spar. Vest spiller ut kløver 8 til 10, Knekt og Ess. Syd spiller spar til Esset, men Øst er renons. Hvordan?

5 poeng for å ta ruter Ess, hjerter Ess og så spille hjerter. Etter å ha stjålet kløverreturen må hjerter spilles.

Det er viktig at det blir tatt en gang ruter før motparten får rsitt hjerterstikk, for ellers kan Vest kaste sine rutere når Syd går i gang med hjerteren og vi vil ikke få ruterstikk. Men når vi har tatt et ruterstikk kan eventuelt de 3 resterende rutere kastes på hjerter og kontrakten står. Hvis vi tar både ruter Ess og Konge før hjerter spilles kan for det første Vest stjele den andre, og for det andre kan Øst når han eventuelt kommer inn på hjerter Konge gi ruter tilbake. Hvis nå Vest opprinnelig hadde 2 rutere vil dette tilbakespill alltid resultere i trumfstikk til Vest.

N.B.-klubben

Send inn

Deltaker-
kupong

nr. 3

OPPGAVE NR. 10 S.

♠ E Kn 5
♥ E D 3
♦ E 6 5 4
♣ 9 8 5



♠ D 4 2
♥ Kn 6 4
♦ K D Kn 10
♣ E 4 2

N—S i faresonen

Meldingene:

N	Ø	S	V
1 ru.	Dobler	Redobler	Pass
Pass	2 kl.	2 gr.	Pass
3 gr.	Pass	Pass	Pass

Utspill kløver 6, bordet legger kløver 8 og Øst kløver 10. Hvordan bør Syd spille?

Etter Østs opplysende stikk er det naturlig å plassere ham med spar Konge, hjerter Konge og 5 kløver (sannsynlig iflg. melding og utspill).

Vi har 7 toppstikk, og når Øst har 4 kløverstikk kan de 2 resterende stikk kun oppnås ved først innspill og så skvis.

Den første kløver holdes tilbake, den andre stikkes med Esset. Nå spilles ruter til Esset og deretter settes Øst inn på kløver. Det er en forutsetning for å vinne kontrakten at Øst har singel ruter!

Hvis nå Øst tar sine stående kløver vil følgende posisjon oppstå:

♠ E Kn 5
♥ E D 3
♦ 6
♣ —

Likegyldig



♠ D 4
♥ Kn 6
♦ K D Kn
♣ —

♠ K x x x
♥ K x x
♦ —
♣ —

Øst er inne og må spille hjerter eller spar. Det er likegyldig hva han spiller, la oss si hjerter. Syd stikker på hånd med Knekten, spiller liten spar til Esset og så 3 runder ruter med avkast av spar Knekt og 5 fra blindemann. Øst er da skviset.

Det ser ut som om kontrakten kan betes ved at Øst ikke tar for alle sine kløver. Imidlertid vil da følgende posisjon oppstå hvis det forutsettes at Øst spiller hjerter før han tar sin siste kløver:

♠ Kn 5
♥ E D

Likegyldig



♠ K
♥ K x
♦ —
♣ 7

♠ D
♥ Kn 6
♦ Kn
♣ —

Ruter Knekt spilles til avkast av spar 5 og Øst er fremdeles ferdig. Han må kaste kløver og blir da innspilt på spar Konge. Hjerter Ess og Dame gir nå kontrakten.

5 poeng for å ha sett begge skvisene og at det kun må spilles ruter en gang.

3 poeng for å ha sett førstnevnte skvis + rutervarianten. 1 poeng for å ha sett førstnevnte skvis.

MÅNEDENS OPPGAVER:

OPPGAVE NR. 11 S.

♠ 3 2
♥ E Kn 9 7
♦ E K D 7 6
♣ 7 2



♠ E K D 9 8 4
♥ K 3 2
♦ 5
♣ D Kn 9

Meldingene er gått:

Ø	S	V	N
1 sp.	Pass	Pass	Dobl.
2 sp.	3 kl.	Pass	3 ru.
Pass	3 hj.	Pass	4 hj.
Pass	Pass	Pass	

Vest spiller ut spar Knekt. Hvordan skal Øst tenke seg motspillet?

OPPGAVE NR. 12 S.

♠ K D 10 5 3
♥ 6 4
♦ 9 7 4
♣ 6 4 3



♠ Kn 2
♥ E K D Kn 10 8
♦ E K 5
♣ E K

Syd spiller 6 hjerter uten meldinger fra motparten. Utspill kløver Dame. Hvordan bør Syd spille?

OPPGAVE NR. 13 S.

Syd har:

♠ K D 5 3 2
♥ E 10 8 6 4 2
♦ 5
♣ 4

Alle er i faresonen. Meldingene er gått:

N	S
1 kl.	1 hj.
2 ru.	2 sp.
3 hj.	?

OPPGAVE NR. 14 S.

♠ E D 9
♥ 4 2
♦ E 7 6 5
♣ 9 8 5 2



♠ 8
♥ —
♦ K 10 3 2
♣ E K D Kn 7 6 4 3

Syd spiller 6 kløver uten meldinger fra motparten. Utspill hjerter Konge. Hvordan skal kontrakten spilles?

OPPGAVE NR. 15 S.

♠ Kn 7 5 2
♥ 8 2
♦ 9 3
♣ E K D Kn 10



♠ K D
♥ Kn 7 5 3
♦ E K 8 6 4
♣ 7 6

Syd spiller 3 grand uten meldinger fra motparten. Vest spiller ut hjerter 4 til Østs Dame. Øst fortsetter med hjerter Konge og hjerter 10. Syd lasjerer, og Øst fortsetter med kløver.

Spar Ess må selvfølgelig sitte hos Øst for at det skal være den minste sjanse for å vinne kontrakten. Men hvis vi forutsetter beste motspill, dvs. at Øst stikker spar første gang fargen blir spilt, og returnerer kløver, hvordan må da motpartens kort være fordelt, og hvordan må Syd spille for å vinne kontrakten.

N.B.-klubben

Send inn

Deltaker-
kupong

nr. 3

Resultater fra N.B-klubben i nr. 1 - 68

Arnfinn Borgemyr og Knut With fikk fullt hus

Etter den overveldende deltakelse det har vist seg å bli for N.B-klubben etter første nummer av «Norsk Bridge» er det i dag bare glede å være redaktør for oppgave-turneringen.

De første løsninger kom allerede 28. januar og siden har det vært jevnt stigende postmengder hver dag. Ca. 95 % av løsningene har vært korrekte etter reglementet, men dessverre har det nok vært en del som ikke har studert reglene nøye nok. Det har bl. a. gitt seg utslag i at noen få har levert løsninger for begge konkurransene, og da er vi iflg. reglementet nødt til å se bort både fra «Meldekonkurransen» og «Spillekonkurransen».

En annen feil er at noen har trodd det var trykkfeil da de fant en spilleoppgave blant meldeoppgavene og omvendt. Reglene er tydelige her, og vi har selvfølgelig gitt 0 poeng for den oppgaven som feilaktig er overført.

Vennligst studer reglementet nøye slik at vi slipper slike fadaser senere.

N.B-klubbens redaktør er imidlertid meget interessert i kritikk, både positiv og negativ, og gode forslag er både til stor glede

og stor hjelp. I den første konkurransen skjedde det sjeldne at bare én i hver av konkurransene hadde alt rett. Premiene til disse er avsendt.

Resultater for de beste i «Meldekonkurransen»

Arnfinn Borgemyr, Kristiansand	25 p.
Haftor Bjørnstad, Våler	23 »
Leif Schwingel, Oslo	22 »
Louise Solgård, Fredrikstad	21 »
Svein Markussen, Moss	21 »
Per Erik Opsahl, Lillestrøm	20 »
Oddvar Sørtveit, Øystese	20 »
Johnny Moen, Studentbyen i Sogn	17 »
Arild Erik Sørensen, Oslo	17 »
Per Haftor, Bodø	17 »
Asbjørn Eriksen, Tromsø	16 »
Lasse Instefjord, Lavik	16 »
Jan S. Johansen, Høvik	16 »
Norma Kolsto, Oslo	16 »
Erling Lund, Onsøy	16 »
Æbert Naglestad, Flisa	16 »
Ellen Ravndal, Sola	16 »
M. Stømmer, Flisa	16 »
Rolf Seljelid, Oslo	16 »
Kristian Svenning, Narvik	16 »

Resultater for de beste i «Spillekonkurransen»

Knut With, Kragerø	25 p.
Reidar Lien, Bergen	22 »
Helge Sjø, Bergen	22 »
Fred Hansen, Oslo	21 »
E. Jahnsen, Stavanger	20 »
Leo Tvedt, Tyssedal	18 »
Arthur Auklend, Stavanger	17 »
Tore Bergesen, Ålvik	17 »
Fin Pedersen, Moi	17 »
Rolf B. Ammundsen, Ålesund	16 »
K. Gurrik, Stavanger	16 »
Bjarne Magnus Holm, Tromsø	16 »
Karl Netland, Voll	16 »

20 000 dollar problemet

Etter mange oppfordringer gir vi her løsningen på problemet i nr. 1.

Oppgaven var følgende:

♠ K 5 4
♥ E 7 3 2
♦ —
♣ 6

♠ —
♥ 10 9 6 4
♦ 4
♣ D 9 3



♠ E D 9 7
♥ D
♦ 2
♣ E 8

♠ 6 3 2
♥ 8 5
♦ 3
♣ 5 4

Grand. Syd spiller ut og N—S skal ha 2 stikk imot et hvert motspill.

Løsning: (Den som spiller ut er understreket).

	S	V	N	Ø
1 stikk	ru. 3	ru. 4	kl. 6	ru. 2
2 stikk	hj. 8	hj. 4	hj. 2	hj. D.
3 stikk	kl. 4	kl. 3	sp. 4	kl. E.
4 stikk	kl. 5	kl. D.	sp. 5	kl. 8
5 stikk	sp. 2	kl. 9	sp. K.	sp. 7
6 stikk	sp. 3	hj. 10	hj. 3	sp. 9
7 stikk		hj. 6		

og Nord får de 2 siste stikk.

Hvis Øst i stikk nr. 3 returnerer en liten kløver kaster Nord en hjerter. Vest returnerer hjerter 10, Nord stikker med Esset og spiller liten spar tilbake. Øst kommer inn og Nord må få et sparstikk.

Hvis Vest i stikk nr. 2 spiller kløver 9 istedet for liten hjerter kaster Nord en spar. Øst returnerer kløver, og hvis Vest tar stikk kaster Nord nok en spar og må få 2 hjerterstikk.

Hvis Vest spiller en hjerter før den tredje kløveren tar Nord hjerter Ess og returnerer hjerter. Syds hjerter 8 vil da tvinge ut Vests hjerter 9 og Nord må få stikk for hjerter 7.

MOTSPILLET

Motspill og utspill er ofte en alen av samme stykket. Vi vil ikke flette inn altfor mange utspillskonvensjoner i disse artiklene. Vi har imidlertid hørt så mange ørkesløse diskusjoner om konge kontra ess utspill fra kombinasjonen ess, konge, at vi føler oss kallet til å komme med en uttalelse. Under den forutsetningen at konsentrasjonsevnen er noenlunde intakt, vil vi anbefale alle til å gå over til Russinow. Altså konge fra ess, konge og dame fra konge, dame. Selvsagt unngår en ikke alle problemene ved å ta i bruk denne konvensjonen, men at en god del av problemene blir eliminert er innlysende. Tilbake til motspillet.

♠ 8 5
♥ D 2
♦ E K D Kn 8 2
♣ E D 8

♠ K Kn 9 3
♥ 7 6 3
♦ 6 3
♣ 7 5 3 2



♠ E 7 2
♥ E Kn 10 9 4
♦ 9 7 5
♣ 10 9

♠ D 10 6 4
♥ K 8 5
♦ 10 4
♣ K Kn 6 4

Nord gir. Nord—Syd i faresonen. Meldingene:

KVALITETSTRYKKSAKER

FRA

Aske

BOKTRYKKERI OG OFFSET A/S

Erfjordsgt. 8 - Tlf. 32803 - 32521 - Stavanger

N	Ø	S	V
1 ru.	1 hj.	1 gr.	Pass
3 gr.	Pass rundt		

Det er lagkamp. Vest spiller ut hjerter 7, fra blindemann legges hjerter 2 og de aller fleste Øst-spillerne bidrar glad og fornøyet med hjerter 9. En rask oppsummering vil fortelle Øst at Nord—Syd lett vinner minst 9 stikk om Syd får for hjerter konge i første stikk.

Etter meldingsforløpet er Vest utstyrt med 4—5 poeng. Den eneste sjansen for å bête kontrakten ligger i at Vest har disse poengene i en firekorts sparfarge. Det ser lett ut å stikke med hjerter ess og returnere spar 2. I praksis kobles hjernen alt for lett ut nettopp i slike spill. Rent rutinemessig legges hjerter 9 og spilleren får 11 stikk i stedet for 8.

Her har vi problemet på en litt annen måte. Det er fra et internasjonalt oppgjør mellom Danmark og Norge og viser at miss i motspill, sogar lette sådanne ikke er forbeholdt «koffertspillere».

♠ K
♥ 9 7 4 2
♦ 6 2
♣ K Kn 10 7 5 2

♠ D 8 4 3 2
♥ Kn 10
♦ E D Kn 8
♣ 9 8

♠ 9 7 6 5
♥ E 3
♦ 7 5 4 3
♣ E 6 3

♠ E Kn 10
♥ K D 8 6 5
♦ K 10 9
♣ D 4

Syd gir. Ingen i faresonen.

Kontrakten er 4 hjerter. Vest spiller ut spar 3, Kongen vinner stikker og en liten trumf spilles fra bordet. Uten å tenke seg om, eller muligens i håp om at Syd har hjertervalg, legger Øst en liten trumf. Dermed forsvinner en av blindemanns ruterapere på spar ess.

Igjen er vi vitner til dette rutinemessige

motspillet som ingen steds fører hen. Det skulle være innlysende for Øst at gjennomspill i ruter er det eneste som fører til et positivt resultat. Har Vest hjerter dame er sikkert ruter ess vel forankret hos Syd. Det kan da bare være spørsmål om overstikk, men heller ikke det virker noe videre vel fundert. Vest kan utmerket godt få for hjerter dame om Øst stikker det første hjerterspillet. Parturneringsstilen får ofte skylden for dårlige lagresultater, mens den egentlige årsaken er tankeløst og uinspirert motspill. De mange konvensjoner som etterhvert er tatt i bruk også i motspillet er til uvurderlig hjelp i mange situasjoner. Men de kan aldri erstatte klare analyser, og de har og en tendens til i mange tilfelle å virke sløvende og søvndyssende.



Vi som har tatt våre krets- og forbunds-poeng i løpet av de siste 10—15 årene er vel alle skjønt enige om at det er nå det virkelig harde bridgemiljøet er kommet til Norge. Før den tiden var det lett, da var meldevarianten Halles 2 kløver, og Astra-varianten etter grandåpning. Behersket en i tillegg til dette, eliminasjon og innspill var det bare å bære hjem sølvet.

Her er et spill fra middelalderen i norsk bridge. Nøyaktig tidfestet, N.M. lag 1947. Leif Falck-Pedersen sitter Vest, Leif Christiansen Øst. Klubben var Astra.

♠ E D 9 8 4
♥ Kn 6 4
♦ E D 8
♣ E D

♠ Kn 10 7 3
♥ K D 10 9 8
♦ 7 6 3
♣ 6

♠ K 6
♥ 5 2
♦ Kn 9 5 4 2
♣ K 8 5 2

♠ 5 2
♥ E 7 3
♦ K 10
♣ Kn 10 9 7 4 3

Nord gir. Nord—Syd i faresonen.

Meldingene:

N	Ø	S	V
1 sp	Pass	2 kl.	2 hj.
3 sp.	Pass	3 gr.	Pass rundt

Falck—Pedersen spilte ut hjerter konge som fikk beholde stikken. F.—P. luktet luntet med en gang. Det er ikke så uvanlig at en motspiller ofrer et tilsynelatende sikkert stikk for å «drepe» bordet, at en gjør det samme mot den skjulte hånden er ikke like vanlig — hjerter dame kom imidlertid promte. Syd har ikke noe annet å gjøre enn å stikke. Kløver-finessen ble tatt og kløver dame fikk beholde stikken. Etter å ha tatt for kløver ess, trakk spilleren ruter 8 fra bordet.

Planen er oppfinnsom og god. Hensikten er å ta finessen med ruter 10 og derved skaffe seg et ekstra inntakk og 5 kløverstikk i stedet for 2. Men Leif Christiansen gikk heller ikke i fellen, han la ruter knekt og Syds håp begynte å svinne. Ennå ville han kunne ha fått sin kontrakt ved en heldig sparbehandling. Men både matematikken og Vest's melding taler for en vanlig sparfinesse. Syd avslutter med å spille spar til damen, Vest la spar 3. Kongen ga stikk og blindemann ble innspilt i ruter, og det var det!

Vi kan trøste eventuelle debutanter i årets N.M. finale som kanskje er litt urolig med tanken på dagens hårde bridgemiljø i Norge. Med en motspillsteknikk som denne vil de komme hederlig fra sin deby.

Rogaland Bridgekrets

arrangerer barometerturnering 15/6 - 16/6

PÅ VISTE STRANDHOTEL

til inntekt for EM 1969

Interesserte kan melde seg til, Otto Olsen, Randaberg,

Telefon 40 310.

Vær ute i god tid, da antallet er begrenset.

Startkontingent kr. 80 pr. par.

Hotellbestillinger innen 31. mars.



MESTERPOENG

NORSK BRIDGE hadde i sitt siste nummer en SÆRMELDING hvor det ble etterlyst mesterpoeng for kretsmesterskapet i Oslo for 1968.

Vi må si oss enig i måten å se saken på. Et hvert kretsmesterskap i tidsrommet 1946 til 1967 er verdt sine 50 krets-poeng mens mesterskapet for siste år ikke tildeles disse 50 krets-poeng. Dette er ikke et særproblem for Oslo Bridgekrets. Noe nær halvparten av våre kretser har ennå ikke rekvirert kuponger for utdeling av mesterpoeng, og kan således ikke belønne sine medlemmer med de mesterpoeng som mesterskapet bringer.

Det samme gjør seg også gjeldende innen endel av våre klubber. Mesterpoengene er kommet for å bli, og det er naturlig at de klubber som allerede ved starten 1. januar 1968 innførte mesterpoengene gir sine medlemmer et bedre grunnlag i kampen om mestertitlene.

Norsk Bridgeforbunds nybegynnerkurs

Prisen er kr. 5,—, men utbytte er meget større.

Send bestilling til N.B.F.'s kontor, Industrigt. 36, Oslo.

Generalsekretæren, Per Pettersen, treffer du på tlf, Oslo 46 94 74

REGISTRERTE MESTERE PR. 7. MARS 1968:



INTERNASJONAL MESTER:

Ranik Halle 640, Bjørn Larsen 510, Louis André Strøm 493, Tore Jansen 350.



FORBUNDSMESTER:

Louis Vegsund 195, Svein Hj. Andreassen 162, Alexander Brekke 150.



SENIORMESTER:

Roy Johansen 50, Halfdan Kjølserød 50, Reidar Larsen 50.



MESTER:

Rolf B. Amundsen 45, Aaslaug Ramn Johansen 43, Reidar Martinsen 35, Ingrid Farup 32, Ingeborg Haugseth 30, Halfdan Leinan 30, Brynjulf Myreng 30. Randi Herset 27, Asbjørn Haugjord 25, Harry Leinan 25, Dagfinn Normann 25, Anna Strøm 23, Thor Hermann Klann 20, Dagmar Bendixen 15, Asbjørn Eriksen 15, Rolf Heggem 15, Kay Hultmann 15, Finn Johansen 15, Harald Mjøen 15, Arne Vee 15.



JUNIORMESTERE:

Peder Berg 10, Leif Bryde 10, Oliver Ek 10, Bjarne Magnus Holm 10, Roald Opgård 10, Paul Tangen jr., 10, Henning Aagaard 10, Kjell Andersen 5, Leif Erntsen 5, Ragnar Fraas 5, Ingebrigt Fluge 5, Hans Gotaas 5, Ove Johansen 5, Paul Leinan 5, Jakob K. Madsen 5, Helge Olsen 5, Donald Olsson 5, Harry Pettersen 5, Erling Rasmussen 5, Oluf Sarila 5, Ole Sundby 5, Oddmund Andreassen 4, Steinar Husby 4, Per Moldestad 4, Hans Ulriksen 4, Guttorm Asp-lund 3, Helge Bergo 3, Jonas Bru 3, Odd Fjælberg 3, Oddvar Jensen 3, Sigmund Jensen 3, Leif Nedland 3, Dagfinn Olsen 3, Karl Sola 3, Finn Stavenes 3, Terje Straumsnes 3, Tormod T. Våland 3, Henry Øglænd 3.

Semifinalen i N.M. par i Rogaland

Det ble hard kamp om de 3 finaleplassene. 48 par spilte alle mot alle. Etter 7-8 runder tok Høie—Strøm ledelsen og beholdt den til mål.

De tre parene ble:

E. Høie—L. A. Strøm, Stavanger 2623
T. Tjølsten—T. A. Sivertsen, Gann 2534
J. Roth—P. Finnfold, Stavanger 2503

T. Bratteli—O. Fosse var turneringens uheldigste par. De lå i utmerket posisjon omtrent hele tiden, men avsluttet 5 poeng fra finaleplass. Ned til neste par var det mere enn 100 poeng. Middels var 2162. Dette spillet hjalp oss godt på vei mot seieren:

♠ K 5
♥ 7
♦ E K 10 8 6 5 3
♣ 7 5 2

♠ Kn 9 6 3 ♠ E D 10 8 7 4 2
♥ E Kn 8 3 ♥ D 6
♦ — ♦ Kn
♣ E K D 8 6 ♣ 10 9 3

♠ —
♥ K 10 9 5 4 2
♦ D 9 7 4 2
♣ Kn 4

Nord gir. Øst—Vest i faresonen. Vi satt Nord—Syd og meldingene gikk:

N	Ø	S	V
1 ru.	1 sp.	2 hj.	4 sp.
5 ru.	P.	P.	5 sp.
D.	P.	6 ru.	D.
Pass rundt.			

Spar ess kom ut. Dermed forsvant en kløvertaper på sparkonge. En dobbelt bet utenfor sonen mens motparten har 7 spar

i faresonen. Fire par meldte storeslem og vant, ett par gikk bet. Vest's 4-sparmelding var uhyre forsiktig. At motparten ikke melder 6 spar etter å ha blitt dobbelt i 5 spar er ikke så ualminnelig.

★
♠ E K 10 9 7 6
♥ 7 3 2
♦ 5
♣ D 4 3

♠ 8 3 2 ♠ 5
♥ Kn ♥ D 10 9 8 6 5 4
♦ K Kn 10 9 8 4 3 ♦ 2
♣ K 2 ♣ Kn 9 7 6

♠ D Kn 4
♥ E K
♦ E D 7 6
♣ E 10 8 5

Nord gir. Alle i faresonen.

Vi hadde virkelig hell med oss som Øst—Vest i dette spillet.

Meldingene:

N	Ø	S	V
1 sp.	2 hj.	5 gr.	P.
6 sp.	P.	6 gr.	Pass rundt

Nord fikk kalde føtter etter sin punktmes-sige svake åpning i faresonen og viste ikke sine 2 topphonnører i spar.

Vest spilte ut hjerter knekt, til Syds konge. Syd skal nå velge spilleplan. Etter Øst's 2 hjertermelding i sonen valgte spilleren å plassere begge de utværende kongene sammen med hjerterlengden. Da vinnes kontrakten ved å ta ruterfinesse, ta for ruter og hjerter ess og fortsette med alle sparstikkene. Blindemann har da 3 kort igjen, en hjerter og kløver D, 4. Øst blir

Om «Norsk Bridge»

Det er alt nå klart at dette tidsskriftet vil koste Norsk Bridgeforbund en god del penger første året. Dette er ventet, men samtidig må det også være klart at skal forbundet fortsatt garantere utgivelsen utover dette året — må det komme et tydelig svar fra medlemmene om at det ønsker et norsk bridgetidsskrift. I denne forbindelsen er det vanskelig for de ansvarlige instanser å sette sin lit til løssalget. Det er nødvendig å øke abonnementsantallet. Leserne kan hjelpe oss med selv å abonnere samtidig som de kan legge inn et godt ord for oss i klubb og omgangskrets. For kroner 24.— kan du få de 7 neste nummerne av Norsk Bridge.



Det har i alle år vært ett tema som har gått igjen i bridgetingene. Det er det behovet for bridgepropaganda og bridgekontakt som de mere tilbakevengende bridgekretsene har. Det ser dessverre ut til at dette temaet mere blir brukt til sovepute, enn at det er en realitet. Distrikt som det indre Østlandsområdet, Aust-Agder, Sogn og Fjordane og en del kretser i Nord-Norge som til stadighet har spunnet

spilt inn på hjerter og må gi kløverfavør. Da begge kongene imidlertid satt hos Vest denne gangen ble det 2 bet og delt topp til Øst—Vest. Velger Syd å spille på at Vest har kløver kongen vinner han kontrakten uten vanskeligheter. Det blir ikke en gang nødvendig med kløverfinesse til slutt, fordi Øst blir skviset i hjerter og kløver.

silke på dette temaet på bridgetingene, nettopp disse svikter totalt når det gjelder «Norsk Bridge».

For Nord-Norges vedkommende finner vi det beklagelig at en slik aktivitet som den Asbjørn Eriksen og Harald Pedersen i Bridgeklubben 1933, Tromsø viser ikke smitter. Hva med storklubber som Andenes og Honningsvåg eller Bodø-klubbene.

At de største byene har en hang til å kjøpe magasinet i løssalg er ventet, særlig bergenserne har vært trege med abonnenter, men de leder iallefall en tanke foran rivalen Trondheim.

Jeg håper Bryde og Co. legger merke til at vi går forbi Vestfold i taushet. Dessverre for oss tar nok forberedelsene til lagfinalen det meste av tiden. Vi er sikker på at dette er i de beste hender. Norsk Bridge nr. 5 vil legge hovedvekten på denne finalen. Men for den saks skyld trenger ikke vestfoldingene kjøpe Norsk Bridge de kan få en mengde bridgeimpulser ved å møte opp på Park Hotel 23. - 27. april.



Det er nok mange av leserne som synes det kan bli litt for meget av det gode med denne stadige tilbakevendingen til abonnentstegning.

Vi kjenner den tregheit som preger den norske bridgespilleren, unntatt når han skal påpeke makkens feil, og vi tar altså konsekvensen av dette med å komme med nok en oppfordring. En annen sak er at Norsk Bridge er kommet så godt i vei at bare et lite puff fremover ville gjøre underverker. Bare 2 abonnenter fra hver klubb i tillegg til de vi har, vil trygge det hele.

Det vil også være forbundet til stor hjelp i E.M. året 1969.