

NORSK



BRIDGE

Medlemsblad for Norsk Bridgeforbund

Nr. 4 September 2004 10. årgang



Tor Ivar Bang og Eskild Hagen vant parfinalen

*Hvordan
spiller du?*

Nord

- ♠ DJ9
- ♥ EJ62
- ♦ 83
- ♣ K1052

Syd

- ♠ EK8632
- ♥ 3
- ♦ EK72
- ♣ D7

Du skal spille 6 spar uten innmeldinger fra motparten. Du får ruter Knekt ut fra Vest. Hvordan spiller du?

Les mer om Bridge for de relativt ferske på side 61.

470 000 besøkte
festival-sidene

SIDE 10

Junior!!

SIDE 38

*Guide til
nettbridgen*

SIDE 57

En vrien nøtt?

	Kn 5	
	E 10	
	E K	
	-	
D 6		10 8 7
K Kn	N V Ø S	9
-		-
E 10		K 9
	E K 9	
	D	
	-	
	D Kn	

Ruter er trumf. Du er syd og skal ha alle stikkene

Løsning:

Spill spar ess og legg knekten fra bordet! Sjøl en kløver med ruter konge og ta ruter ess. Selv kaster du hjertet dame. Øst kaster hjertet 9, men vest må nå gi opp kløverhødet og legge esset. Legger han spar dame kan du ta finessen over øst. Nå kommer nådestøtet mot øst, hjertet ess. Han er skvist i spar og kløver. Syd kaster den fargen øst ikke kaster. Han får til slutt enten to spartikk, eller et spartikk og et kløvertikk, avhengig av hva øst legger.

Dagbladet holder deg oppdatert på bridgefronten.
Vi deler ut et nytt og spennende spill i avisen hver dag.

Aktuell på bridge

Dagbladet



Norsk Bridgeforbund
Serviceboks 1 Ullevaal Stadion
0840 OSLO

Besøksadresse: Sognsveien 75 A

Telefon: 21 02 90 00
(mandag–fredag 12.00–16.00)

E-post: nbfb@bridgefederation.no

Bankkonto: 5002 05 01585
Postgiro: 0814 5195102

Redaktør: Geir Gisnås
Tlf: 416 38 538
e-post: geir.gisnas@monet.no
Postadresse: Åttringsveien 32, 8616 Båsmoen

Redaksjonsutvalg:

Kenneth Syversen

kennetsy@idi.ntnu.no

John-Hallvard Skoglund

woody@brednett.no

Trude Selfors trudeselfors@hotmail.com

Jonill Storøy jonill@hotmail.com

Halvor Vågene

Annonser	Pris
bakside i 4 farger	4200
side 2 og nest siste side i 4 f.	3600
1/1 side i 4 farger	3000
1/1 side i sv/h	2400
1/2 side i 4 farger	2000
1/2 side i sv/h	1600
1/3 side i sv/h	1200
1/4 side i sv/h	1000

Rabatt

Klubber/kretser 50 %
Flere innrykk Etter avtale

Annonsemateriell leveres skriftlig, med e-post,
faks eller brev.

Trykk:

GAN Grafisk AS
Opplag: 11500

Neste utgivelse:

5/6 2004 Desember
Innleveringsfrist: 19. november 2004

Lederartikkel	4
Presidentens hjørne	5
Siden sist	7
Nye betalingsrutiner	9
Norsk Bridgefestival:	10
- NM-par	10
- NM-veteran	13
- NM-mix	16
- NM-damer	20
- NM Monrad-par	22
- NM Monrad-lag	26
- NM mix-lag	30
- Norsk bridgeWEB	32
- Kortene i NM	35
- Fornøyd festivalsjef	36
Junior!:	38
- Junior-NM	38
- Junior-leiren	41
- Junior-EM	42
- Skole-VM	44
Velkommen til Lillehammer 2005	46
Vi må tørre å bli mer profesjonelle	47
Rica-prisene	50
Falkenberg BK 60 år	52
Jubileumsturnering i Brønnøysund	54
Guide til nettbridge	57
Bridge for de relativt ferske	61
Minneord	63
Domskomiteen	70
Avslutningsturneringen	71
FP-turneringer	72
Nye mestere	74
NBF-materiell	78

Forsidefoto:

Vinnerne fra årets par-finale:

Tor Ivar Bang (t.v.) og Eskil Hagen.

(Foto: Geir Gisnås)





GEIR GISNÅS

Vel blåst – Trondheim!

Bridgefestivalen i Trondheim ble en ny festival-suksess. Enkelte innledende skjønnhetsfeil klarte ikke å ødelegge opplevelsen for de mange tusen tilreisende til trønderhovedstaden. Ikke minst de mange frivillige bidro sterkt til at festivalsjef Per Nordland og hans stab klarte å dra gigantarrangementet i havn på en sikker måte.

Nyskapingen fra tidligere festivaler var BBO, som overførte mesterskapskonkurransene live på nett til hele verden med bilder og kommentarer. Det er forhåpentligvis kommet for å bli.

Bridgeweben under festivalen var for så vidt ingen nyskaping, men den måten den framsto på denne gangen var svært tiltalende. Ikke unaturlig, for den teknologiske utvikling går raskt framover og gir oss muligheten til å tilby et stadig bedre og mer funksjonelt webtilbud. Men først og fremst handler det denne gangen om Paal T. Fondevik. Han hadde gjort et meget grundig arbeid i forkant. Deretter klarte han å holde weben høyaktuell under hele festivalen, og nå er han jaggu i gang med å forberede neste års utgave. At websidene var populære viser statistikken. Pr. 3. august hadde det vært nærmere 470 000 sidetreff, over 350 000 bare i juli!

At festivalen nok en gang har gitt folk en opplevelse de ønsker å få med seg flere gang-

er betyr ikke at det ikke er muligheter til å gjøre det enda bedre. Det skal derfor bli spennende å se hva Rune Hauge og Bridge Media Ltd. med Jan Peter Svendsen i spissen har klart å utvikle når man ønsker velkommen til Norsk Bridgefestival 2005 i Lillehammer.

Rune Hauge sier i et intervju i denne utgaven av Norsk Bridge at han tar sikte på å markedsføre og tilrettelegge norsk bridgefestival bedre utenlands. Økt internasjonal deltakelse i noen av turneringene vil sikkert krydre festivalopplevelsen for de fleste om man tar med seg de viktigste elementene i årets festival videre, og det vil Rune Hauge sikkert gjøre.

Bridgefestivalen skaffet oss flere nye norgesmestere. Noen tok steget opp til det øverste trinnet på pallen for aller første gang, mens andre har vært der før. Årets norgesmestere i parfinalen, *Eskild Hagen og Tor Ivar Bang*, ble historiske. Det er første gang vi får parvinnere som har kvalifisert seg fra NM Monrad Par. Våre gratulasjoner til så vel parvinnerne som alle øvrige ferske norgesmestere.

Juniorene er i støtet for tiden. Ikke minst takket være Lars Eide, «gudfar» til halve juniorbridge-Norge gjennom sitt engasjement på juniorleiren – i år som mange foregående år. Jeg tillater meg å gi æren for mange av årets internasjonale junior-prestasjoner til Lars Eide! Blant annet bronsemedaljen i skole-VM i USA, fjerdeplassen i skoleklassen i junior-EM, og fjerdeplassen i junior-EM som kvalifiserte oss til VM i Sydney. Uten oppofrende slitere som Lars tror jeg ikke slike resultater ville ha vært mulig. NBFs fortjenestemerke til Lars var i hvert fall høyst fortjent!

Geir Gisnås

Kjære bridgevenner

Sommeren er over og en ny bridgesesong står for døra.

Norsk Bridgeforbund arrangerer en rekke turneringer som er åpne for alle medlemmene. Bridgefestivalen i Trondheim i sommer ble en stormønstring av spillere, med ny deltakerrekord i alle offisielle turneringer. Det er imponerende å se hva som er mulig å få til i en frivillig organisasjon der dugnadsarbeide er en forutsetning for å få til noe som helst. Jeg vil gratulere Per Nordland og hans stab med et flott gjennomført arrangement.

Selv om Norsk Bridgefestival 2004 ble vellykket er det ingen grunn til å hvile på laurbærene. Forberedelsene til neste festival er godt i gang, og en vesentlig forutsetning for dette arrangementet er en grundig evaluering av årets festival. For å få dette til er vi avhengig av at alle som har synspunkter på festivalgjennomføringen meddeler disse til kontoret. Vi har fått mange konstruktive kommentarer og innspill til forbedringer av arrangementet, disse gjennomgås nå slik at vi er best mulig forberedt til Lillehammer 2005.

Nå på høstparten starter flere andre turneringer i forbundets regi. Vi håper selvsagt på økt deltakelse også her. For å gjøre disse turneringene mer attraktive er det foretatt noen forandringer i turneringsopplegget. Dette gjelder særlig seriemesterskapet.

Det har i flere år vært mange innspill og forslag til utvikling av seriemesterskapet. Det er særlig to forhold medlemmene har vært opptatt av: Unødig reising og små puljer i 4/5 divisjon og varierende kvalitet på arrangementene.

For å gjøre seriemesterskapet enda mer attraktivt har styret – i tråd med føringene fra



tinget – forandret strukturen i divisjonsinndelingen. Dette betyr flere lag i andre og tredje divisjon, samt flere puljer i fjerde divisjon mens femte divisjon blir borte. Dette vil gi mindre fredagsspilling og mindre reisebelastning for deltakerne. I tillegg ser vi det slik at fjerde divisjon vil bli mer attraktiv for spillerne.

Seriemesterskapet utvides med en egen rekrutteringsdivisjon. Hensikten er å legge til rette for nybegynnere og urutinerte spillere. Rekrutteringsdivisjonen er ment å være et naturlig steg videre for K-medlemmer og andre nybegynnere på veien inn i det ordinære seriemesterskapet. Denne divisjonen vil forhåpentligvis øke i volum etter hvert som rekrutteringsarbeidet i klubber og kretser blir utført med stort engasjement og gir de resultatene kretslederne forespeilte oss på bridgetinget i sommer.

For å delta i de tre øverste divisjonene i seriemesterskapet er det en forutsetning å ha spillerlisens. Spillerlisens i turneringer med forbunds-poeng ble enstemmig vedtatt innført av bridgetinget i 2002. Det har dessverre vært en del problemer med medlemmer som av ulike årsaker ikke har betalt lisens til rett tid. Det er det enkelte medlems anvar å ha gyldig spillerlisens i turneringer med lisenskrav. Manglende lisens vil medføre konsekvenser for det par eller lag som er berørt. I NBFs håndbok for sesongen 2004–2005 er disse temaene mer utførlig presentert. Håndboka er nå lagt ut på NBFs hjemmeside på

internett og den er sendt i papirversjon til alle klubber og kretser.

Variabel kvalitet på arrangementene er en utfordring. For å gjennomføre en så stor turnering som seriemesterskapet er forbundet avhengig av lokale arrangører. Disse arrangørene er ansvarlig for den praktiske gjennomføringen av arrangementet og mottar pengestøtte for det. I håndboka er det angitt krav til arrangementsstandard. Vi har funnet det nødvendig å skjerpe inn kravene ved at arrangement som ikke holder vedtatt standard vil få redusert arrangementsstøtte.

Arrangement av turneringer er en av de viktigste medlemsaktivitetene. Høy trivselsfaktor og standard gjør turneringene attraktive. Dette gjelder alle typer turneringer fra klubbkvelder til internasjonale mesterskap. Gode arrangører på alle nivå er også en viktig rekrutteringsfaktor. Ved godt gjennomførte turneringsarrangement viser vi at vi bryr oss om hverandre.

Ha en aktiv bridgehøst.

Helge Stanghelle
President

■■ NBFs fortjenstemerke til Lars Eide på bursdagen

Lars Eide er tildelt NBF's fortjenstemerke for sitt flotte arbeide med juniorer gjennom mange år. NBF's president Helge Stanghelle overrakte prisen i Nidarøhallen 29. juli. Lars har også fødselsdag denne dagen, og da han etter takketalen skulle returnere til bordet sitt i Patton lag, reiste alle damespillerne som spilte NM damer seg og sang bursdagssangen til Lars.

Lars Bang har skrevet et innlegg tidligere om det arbeidet som Lars har utført og vi bringer her et utdrag fra artikkelen:

Så er juniorleiren 2004 blitt historie, og de fleste av de 28 deltakerne som var med denne gøyale uken i Trondheim spiller junior-NM. Leiren foregikk i velrenommerte omgivelser på den gamle og ærverdige Singsaker skole. Og primus motor for n`te gang, ja det var mr Junior: Lars Eide.

Selv har han to som er etablerte i toppen av norsk juniorbridge og to som er på vei. Men Lars bruker ikke bare sin bridgeentusiasme til å ta seg av sine egne, han er etter hvert blitt en slags far for de fleste av dagens juniorer.

Oppe på Singsaker skole har han med noen trofaste medhjelpere turnert 28 ungdommer i alderen 11–19 år i en hel uke. Ikke bare det, men forut for leiren ringte han rundt og beroliget foreldre og fikk litt kjennskap til de som han ikke kjente fra før, slik at det kunne legges til rette på best mulig måte. Og i gymsalen på Singsaker har de soverom alle sammen, også Lars!

Og så har han vært kokk og ansvarlig for alle innkjøp. Forestill dere hva 28 ungdommer i voksteralderen setter til livs! Og så har det vært bridge selvfølgelig, fra morgen til kveld. Og alle er fornøyde, både de helt blodferske og de mer etablerte, for alle føler de har hatt det gøy, og det er tross alt det viktigste. Det meste takket være Lars, som år etter år finner motivasjon til å ta seg av de som skal bære bridge-Norge videre.



RUNE HANDAL

Det kokte i Trondheim siste uken av juli da Norsk Bridgefestival, samtidig med Olavsdagene – gikk av stabelen. I sommervarmen ble det for enkelte tydeligvis i meste laget og fra Adresseavisen saket vi bl.a. følgende: «Det var 120 grader i Mo i Rana i går!» og «Byens nye og kostbare sykehus, St. Olav – er ventet ferdig i 1014!»

Med over 8 000 deltakere på de ulike sesjoner så slo festivalen alle tidligere rekorder og i Nidarøhallen var det daglig rundt 600 aktive. På kveldstid koste rundt 300–400 seg stort på bridgehotellet Royal Garden og hotellet meldte sågar en kveld om den 3. største omsetning i baren i løpet av hotellets 20 årige historie.

I tillegg fulgte tusenvis av mennesker i over 50 land de direkte overføringene fra Trondheim på Bridgebase Online samtidig som besøkene på våre nye flotte festivalsider var rekordstort.

Tilbakemeldingene, ikke minst internasjonalt, har vært særdeles hyggelige og arrangementet har gitt mye oppmerksomhet og god reklame for norsk bridge.

Norsk Bridgefestival er en kombinasjon av konkurranse, mye hygge og kulturtilbud og årets festival ble en opplevelse og suksess. Fra forbundet vil vi på nytt i første rekke takke NBF Midt-Trøndelag med Per Nordland i spissen for den lokale arrangementstab. Det er i første rekke dere – over 60 i tallet – som

gjorde denne festivalen mulig og til en opplevelse og fest for alle besøkende. Vi gleder oss alle til å komme tilbake til Trondheim!

Neste år flytter Norsk Bridgefestival sør-over og lander i olympiske omgivelser på Lillehammer. Det blir den flotte Håkons Hall som blir arena for spillingen mens bridgehotellet blir Radisson SAS Lillehammer Hotel – her kan vi trygt snakke om Compact Games!

I godt samarbeid med Rune Hauge og med Kenneth Syversen som ny festivalgeneral er vi allerede i gang med planlegging av neste års arrangement. Festivalen har nå nådd et slikt omfang og størrelse at NBF vil bruke mye tid og krefter på å utvikle og fornye festivalen og tilbudet rundt denne.

Merk også at festivalen fra neste år alltid vil finne sted første uken av august. Dette er gjort etter avtale med våre danske og svenske venner og de nordiske forbund diskuterer nå en egen Scandinavian Cup for de som har lyst til å delta i flere av de nordiske bridgeukene.

Vi merker også at medieinteressen om norsk bridge er økende og jeg undres når bridge sist (om noen sinne) hadde 5 helsider i et lørdagsnummer av Dagens Næringsliv. Artikkelen, med fokus på eminente Tor Helness – kom lørdag 14. august i et opplag på 330 000.

Rune Hauge arbeider også for å få bredere TV dekning og ikke minst hans samtaler, bl.a. med TV2 – er spennende.

En sommer er over og vi står foran ny og spennende sesong. Håndboken ligger ferdig på hjemmesidene og den er under utsendelse til klubbene. Vi registrerer stor aktivitet og ikke minst at mange klubber er opptatt av å starte kurs til høsten. Rekrutteringsutvalget har til dette formålet også laget en ny postkassefolder hvor klubbene kan få med egen

informasjon. Opplaget er 250 000 så det er bare å sette i gang!

Medlemstallet i NBF er økende men jeg vil også minne om at det mange klubber med medlemmer som ikke står registrert som medlem av NBF. Dette er faktisk et brudd på vedtektene som tilsier at medlemmer av klubber organisert i NBF også skal være medlemmer av forbundet.

Forbundet arbeider for fellesskapet og utbredelse av bridge som en positiv verdiskaper i samfunnet og det er galt at enkelte lar andre bære kostnadene. Årskontingenten til forbundet er fortsatt kun kr. 220,- så jeg opp-

fordrer enhver klubbleder til å kontrollere at medlemskap i NBF er i orden når vi nå går løs på sesongen 2004-05.

Til slutt – statistikk kan brukes til så mangt og av og til fornøyeelig. I Danmark hevder et analyseinstitutt at nesten 50 % av Danmarks bridgespillere ikke er fornøyde med sin makker. Undersøkelsen viste for øvrig at den annen halvdel hadde nøyaktig samme synspunkt!

Slik kan det ikke være i Norge. Riktig god høst og mye bridgehygge!

Rune Handal



■ ■ Ranik Halles Pris til Knut Palmstrøm

Ranik Halles Pris er satt opp av Aftenposten og Norsk Bridge Presse (NBP) til minne om redaktør Ranik Halle, for å stimulere til god bridgejournalistikk. Knut Palmstrøm, mangeårig bridgeredaktør i Dagbladet, mottok Ranik Halles under Norsk Bridgefestival. Prisen ble overrakt av bridgeredaktør i Aftenposten Jon Sveindal.

Viktig informasjon fra NBF

Ny sesong og tiden nærmer seg for innbetaling av medlemskontingent og spillerlisens for 2005.

NBF har fått en rekke tilbakemeldinger fra medlemmer på tidligere betalingsrutiner og ønsker i år å gjøre denne prosessen enklere og bedre for medlemmene. Derfor skal spillerlisens og medlemskontingent for 2005 innbetales **samlet via klubben** som medlemmet representerer.

Opplegget blir dermed som følger:

KLUBBENE

Klubbene vil i løpet av september motta lister fra NBF med oversikt over klubbens medlemmer. I år vil det være to nye betegnelser – Seniormedlem med lisens og Juniormedlem med lisens.

Klubben skal sende endringsmeldinger til NBF **innen 1. november**. Det er viktig at klubben gjør en grundig jobb og spesielt påser at medlemmene som står som lisens-innehavere også skal ha årslisens i 2005.

Umiddelbart etter at fristen er ute registrerer NBF alle medlemsendringer og sender faktura til klubbene for medlemsavgift og spillerlisens for klubbens medlemmer.

Det vil **ikke** være mulig å gjøre utmeldinger etter 1. november. Alle nye innmeldinger vil faktureres på vanlig måte. Spillere som i ettertid bestiller årslisens blir fakturert direkte fra NBF.

Vi anbefaler klubbene å kopiere NBF's rutiner knyttet til endring av medlemskap. I de fleste lag og foreninger er det slik at man er

medlem til man faktisk melder seg ut. Altså burde klubbene sette en frist, for eksempel 1. oktober, for utmelding av klubben.

Slik blir det også enklere for klubbens administrator å overholde fristen til NBF.

Vår erfaring er at klare frister ofte letter det frivillige arbeidet.

MEDLEMMENE

Det er det enkelte medlems plikt og ansvar å sørge for at man har medlemskap og spillerlisens i orden når man skal delta i NBF's turneringer. Vi anbefaler derfor at samtlige medlemmer sjekker med klubben sin at de er registrert med korrekt medlemskap. Merk at utmeldinger eller nedgradering av medlemskap ikke godtas etter 1. november.

OPPSUMMERING

Vi har nå følgende type kategorier:

- Senior medlem med årslisens
- Senior medlem
- Junior medlem med årslisens
- Junior medlem
- K-medlem

Siste frist for utmelding/endring av medlemskap er 1. november.

Årslisens innbetales sammen med medlemskontingent.



NM par: Hagen – Bang tok **GULLET!**

Årets norgesmestere heter Eskild Hagen og Tor Ivar Bang. Det var nok en overraskelse for mange, for flere av de største favorittene ble parkert lenger bak i feltet.

Sølvmedaljene gikk til Espen Kvam – Bjørn Morten Mathisen, mens Sigurd Evjen og Vidar Smith, som ledet lenge i siste sesjon, fikk bronsemedaljene.

Det er første gang at et par som kvalifiserer seg fra NM monrad par vinner par-finalen. Det ble en jevn finale. Gunnar Nordby og Anders Fodstad startet best og hadde fått en liten ledelse på Sam Inge og Sven Olai Høyland etter første sesjon. På dette tidspunktet lå vinnerparet på vel 180 over midtels på en ellefteplass.

Det skulle bli en meget spennende og jevnspilt finale. Sigurd Evjen og Vidar Smith lå lenge øverst, men det raknet litt på slutten. Vinnerparet lå og vaket på rundt 900 pluss de fire siste rundene og kom seg verken noe særlig opp eller ned, men det holdt. De kom i mål knapt 30 poeng foran Bjørn Morten Mathisen og Espen Kvam.

Ett av spillene som bidro godt for vinnerparet var dette. Tor Ivar Bang har innrapportert spillet som ble utført av hans makker Eskil Hagen under:

<ul style="list-style-type: none"> ♠ T87 ♥ T64 ♦ 74 ♣ KQT64 		<ul style="list-style-type: none"> ♠ AK5 ♥ Q8 ♦ A652 ♣ A932 	<ul style="list-style-type: none"> ♠ TM 42 ♥ 732 ♦ KQJT83 ♣ J5
<ul style="list-style-type: none"> ♠ QJ963 ♥ AKJ95 ♦ 9 ♣ 87 			

Ø	S	V	N
P	1♠	P	2♣
2♦	2♥	P	3♦
P	3♥	P	3♠
P	4♦	P	4 NT
P	5♣	P	5♦
P	6♥	P	7♠

Pass rundt.

Eskil Hagen fikk lov å øve seg i 7 spar. Vest hadde lært at trumf ut er lurt mot storeslem, og starta med spar syv. Eskil stakk med spar ni på handa. For å telle til tretten må han ha seks sparstikk, så han la opp til reverse dummy. Ruter til ess, ruter til stjeling, spar til ess og ruter til spar knekt (NB!). Så kom hjerter til dama og den siste ruter til spar dame. Kløver ess og så ut med siste trumfen på spar konge og Eskil kastet kløvertaperen.

Resultater

1	[23]	Tor Ivar Bang – Eskil Monrad Hagen	Akademisk BK	912.0
2	[19]	Espen Kvam – Bjørn Morten Mathisen	NBF Møre og Romsdal	883.5
3	[57]	Sigurd Evjen – Vidar Smith	NBF Buskerud	822.3
4	[22]	Sam Inge Høyland – Sven Olai Høyland	Bergen Akademiske	796.1
5	[75]	Bjørn Olav Ekren – Ulf Håkon Tundal	Bergen Akademiske BK/Sunndalsø	791.1
6	[54]	Børre Lund – Jørgen Molberg	NBF Midt-Trøndelag	736.0
7	[62]	Rune Brendeford Anderssen – Peter Marstrander	Tromsø BK	710.9
8	[33]	Runar Lillevik – Jon Aabye	NBF Oslo	689.2
9	[48]	Lemet Ivar Hætta – Johannes Utsi	NBF Vest-Finnmark	662.6
10	[74]	Helge Hantveit – Jim Høyland	NBF Hordaland	661.6
11	[14]	Olav Magnus Reve – Erik Sælensminde	NBF Rogaland	630.1
12	[10]	Jon-Egil Furunes – Tor Helness	NBF Oslo	572.9
13	[61]	Espen Lindqvist – John Våge	Arendals BK/Heimdal BK	562.6
14	[21]	Torbjørn Andvik – Knut Erik Robertsen	NBF Oslo	523.8
15	[40]	Egil Hansen – Tormod Røren	NBF Østfold og Follo	509.8
16	[24]	John Helge Herland – Thorleif Skimmeland	Stavanger BK	500.4
17	[35]	John Ivar Seiersten – Svein Seiersten	Brandbu BK	487.0
18	[82]	Espen Erichsen – Arild Rasmussen	NBF Hordaland	435.5
19	[64]	Trond Hegrand – John-Eldar Pedersen	Tromsø BK	421.9
20	[6]	Åsmund Wiborg Eriksen – Sverre Nordseth	NBF Buskerud	421.6
21	[18]	Bjørn Gulheim – Harald Nordby	NBF Østfold og Follo	397.5
22	[25]	Arve Farstad – Øyvind Ludvigsen	NBF Oslo	397.4
23	[69]	Bjørnar Halderaker – Atle Sæterdal	Akademisk BK	383.3
24	[29]	Tom Anders Høiland – Nils Kåre Kvangraven	NBF Vest-Agder	316.4
25	[3]	Olav Arve Høyem – Stig Løvmo	NBF Sør-Trøndelag	306.1
26	[80]	Odd Kjønsvik – Kenneth Syversen	NBF Midt-Trøndelag	300.1
27	[30]	John Hallvard Skoglund – Tore Skoglund	NBF Østerdal	276.2
28	[26]	Anders Fodstad – Gunnar Nordby	OBK/Kløvernekt/Torpa og Snert	271.2
29	[1]	Roy Kristiansen – Siv Thoresen	NBF Østfold og Follo	241.7
30	[49]	Christian Heiberg – Stian Sundklakk	NBF Troms og Ofoten	218.9
31	[16]	Steingrim Ovesen – Dag Jørgen Stokkvik	NBF Troms og Ofoten	218.2
32	[59]	Tore Cato Bremseth – Anders Kristensen	NBF Troms og Ofoten	184.1
33	[43]	Willy Brown – Kjell Gaute Fyrn	Akademisk BK/Skjåk BK	161.5
34	[47]	Tarjei Eck Hansen – Jørn Åselid	NBF Salten	159.1
35	[86]	Erik A. Eide – Petter Tøndel	NBF Hedmark og Oppland	151.5
36	[11]	Nils Otto Eliassen – Frode Johnsstuen	NBF Hedmark og Oppland	136.3
37	[12]	Per Ove Egeli – Bjørn Andreas Hanson	NBF Rogaland	129.2
38	[77]	Terje Pedersen – Rolf E. Tjørswaag	NBF Oslo	128.0
39	[41]	Per Arne Flått – Gunnar Øvereng	NBF Nord-Trøndelag	127.9
40	[4]	Sigmund Ivar Bakke – Svein Harald Riisnæs	NBF Vestfold	125.0
41	[78]	Finn Brentebraaten – Jan Guldbrand Ohren	NBF Buskerud	104.6
42	[42]	Geir Egil Bergheim – Odd A. Frydenberg	NBF Buskerud	64.0
43	[9]	Petter H. Lindqvist – Per Egil Westin	NBF Aust-Agder	51.1
44	[56]	Håkon Kippe – Jørn Arild Ringseth	NBF Nord-Trøndelag	45.2
45	[65]	Birger Pedersen – Sigurd Østebøvik	NBF Haugaland	2.8
46	[31]	Jan Tore Berg – Sondre Labraathen Hogstad	NBF Telemark	-41.3
47	[5]	Berton Gudmestad – Tor Moi	NBF Rogaland	-53.5
48	[68]	Bjørn Buer – Oddbjørn Gravanoes	NBF Hedmark og Oppland	-71.3
49	[7]	Alf E. Andersen – Johnny Holmbakken	NBF Hedmark og Oppland	-83.4
50	[63]	Øyvind Haga – Roger Træet	NBF Haugaland	-109.6
51	[76]	Reidar Johnsen – Jørn Thunestvedt	NBF Hordaland	-146.3

52	[38]	Knut Molander – Svein Åstrøm	NBF Østfold og Follo	-176.7
53	[46]	Rune Hauge – Jan Petter Svendsen	NBF Rogaland	-183.2
54	[70]	Bjørnar Hagen – Kurt Pedersen	NBF Gudbrandsdal	-190.0
55	[50]	Leif Magnar Bach – Bjørn Gunnar Frichsen	NBF Sogn og Fjordane	-197.9
56	[34]	Rune Horvei – Hallgeir Lunde	NBF Hordaland	-205.1
57	[28]	Knut Kjærnsrød – Tor Walle	NBF Vestfold	-205.6
58	[81]	Asbjørn Anthonsen – Alf H. Jensen	NBF Øst-Finnmark	-220.4
59	[85]	Per Halvorsen – Helge Toft	NBF Hordaland	-225.6
60	[13]	Jan Frode Karlsen – Are Aarebrot	NBF Oslo	-232.6
61	[37]	Sten Ivar Lekang – Jostein Øvervatn	NBF Salten	-236.7
62	[44]	Svein Myklebust – Karsten Syversen	NBF Hedmark og Oppland	-237.2
63	[60]	Robert Olsen – Sveinung Ørjansen	NBF Midt-Trøndelag	-247.1
64	[79]	Svein Asp – Olav Ukkelberg	NBF Nord-Trøndelag	-250.9
65	[84]	Brynjar Karlsen – Per Tjelmeland	NBF Helgeland	-262.3
66	[66]	Borgar Lunheim – Trond Magne Aasheim	NBF Østerdal	-275.4
67	[27]	Vegard Brekke – Jan Erik Bråthen	Akademisk BK/Lillehammer BK	-347.7
68	[67]	Harald Skretting – Per Skretting	Asker BK/Søm BK	-407.4
69	[53]	Per Hustad – Tormod Tverfjell	NBF Møre og Romsdal	-421.0
70	[17]	Frank Bogen – Øystein Hangås	NBF Helgeland	-421.5
71	[58]	Kristine Breivik – Sølvi Remen	NBF Hordaland	-482.0
72	[72]	Eivind Moen – Jørgen Petter Nermo	NBF Østerdal	-511.0
73	[51]	Per Ove Grime – Cato Sundeng	NBF Romerike	-512.3
74	[36]	Paul Bang – Jan Muri	NBF Rogaland	-519.8
75	[45]	Kjell Erling Myhr – Jostein Kalseth	NBF Nord-Trøndelag	-568.4
76	[20]	Gerd Marit Harding – Helge Stanghelle	NBF Helgeland	-585.2
77	[71]	Kenneth Edwardsdal – Erik Lunder	NBF Hordaland	-614.0
78	[15]	Anders Egil Henden – Odd Egil Nygård	NBF Sogn og Fjordane	-628.9
79	[83]	Vidar Eltvik – Ivar Skjold	NBF Møre og Romsdal	-712.1
80	[2]	Steinar Nilssen – John M Aasan	Heimdal BK/Spar Ess	-793.2
81	[52]	Bjørn Bruun – Bjørn Larsen	NBF Lofoten og Vesterålen	-843.8
82	[55]	Hroar Kleiven – Jens Sjøthun	NBF Sogn og Fjordane	-952.2
83	[32]	Jan Gjertsen – Ola Heggdal	NBF Sogn og Fjordane	-1,003.3
84	[39]	Olav Andersen – Ragnar Midjo	NBF Nord-Trøndelag	-1,007.9
85	[8]	Sjur Arne Bøe – Kai Lille Homb	NBF Sogn og Fjordane	-1,104.6
86	[73]	Rune Hoff – Per Olsen	NBF Midt-Trøndelag	-1,203.5



Bjørn Morten Mathisen (t.v.) og Espen Kvam, godt assistert av sin yngre junior, tok sølvmedaljene med klar margin.



Sigurd Evjen (t.v.) og Vidar Smith ledet mange runder i parfinalen, men måtte til slutt nøye seg med tredjeplass.

Dagbladet: Sterke meldinger

Klar seier til Kolsberg – Sørensen

Bjørn Olav Sørensen og Dagbladets bridgejournalist

Gaute Kolsberg vant en klar seier i NM Veteran.

Men de hadde da også skaffet seg en god ledelse etter første dag; 513 poeng.

Det ble litt mer heiskjøring utover siste dag. En stund var ledelsen på mer enn 600 poeng, men noen runder før slutt hadde det skrumpet inn såpass mye at det så ut som om det kanskje kunne bli spennende.

Men det ble det aldri. Paret vant i suveren stil. Mangset – Mundal kom på andreplass, mens bronsemedaljene gikk til Sandnessjøens Finn Børgesen og Dag Stefansen.

Resultater

1	[72]	Gaute Kolsberg – Bjørn Olav Sørensen	Bridgekameratene/Lillehammer BK	906.4
2	[95]	Dag Mangset – Arnold Mundal	Bridgekameratene/Astra / ABC	532.8
3	[37]	Finn Børgesen – Dag Stefansen	Sandnessjøen BK	513.0
4	[35]	Arne Olsen – Knut Koppang	Pass BK	497.4
5	[93]	Håkon A Bergsrud – Harry Johansen	Sortland BK/Andenes BK	496.7
6	[16]	Øystein Jensen – Helge Mæsel	Kristiansands BK	453.9
7	[23]	Arve Melhus – Arild Nilsen	Hen BK	433.4
8	[6]	Lorentz Bjarne Nitter – Reidar Bruen Olsen	Ogndal BK	405.7
9	[86]	Reidar Laland – Ingvar Erga	Kverneland BK	396.0
10	[64]	Hans Verpe – Kåre Aasen	Skien BK	361.5
11	[15]	Reidar Lerbrekk – Leif Vassøy	Varhaug BK/Stavanger BK	343.3
12	[53]	Arne Vermund – Leif Holmen	Lillehammer BK/Brumunddal BK	338.1
13	[97]	Peter Setsaas – Karl Johan Brækstad	BK Munken	337.5
14	[14]	Frank Solheim – Sigurd Sørtveit	Åsane BK	317.9
15	[55]	Einar Asbjørn Brenne – Øystein Lerfald	Heimdal BK/Nidaros BK	299.2
16	[8]	Kjell Ove Varmo – Per Johnsen	Raufoss BK/Gjøvik og Vardal BK	298.3
17	[4]	Knut Skinnemoen – Kåre Berg	Ytre Rendal BK	294.2
18	[29]	Jostein Sørvoll – Per Sørvoll	Sirius BK/Brandbu BK	293.6
19	[47]	Ole Henrik Jahren – Ulrik Nesset	BK Munken/BK Robbern	241.4
20	[62]	Kåre Longva – Inge Kvalsvik	Haramsøy BK	234.8
21	[46]	Aksel Napstad – Stein Brateng	Gjøvik og Vardal BK/Torpa og S	218.0
22	[45]	Per J Aulid – Arne Ditlefsen	Gjøvik og Vardal BK	212.7
23	[2]	Odd Arne Møllersen – Pål Haugseth	Gro BK/BK Norrøna	199.8
24	[81]	Jarle Haugen – Lars Tuseth	Norske Skog BK/Verdal BK	196.3
25	[80]	Inge Bjerkestrand – Arne Nils Kristiansen	Gro BK/Posten BK	191.2
26	[83]	Johan Sandberg – Svein Erik Dahl	Fagernes BK/Pass BK	189.3
27	[40]	Unni Skreslett – Alf Dalland	Bergens BK/Åsane BK	187.1
28	[66]	Arne Andreassen – Bjarne Engesvik	Svolvær BK	175.7

29	[10]	Turid Bjørnå – Svein Elvevold	Ski BK	172.9
30	[75]	Steffen Hjelde – John Bjarne Busklein	Åsen / Frosta BK/Asen/Frosta BK	169.6
31	[51]	Hermann Larssen – Tore Pedersen	Hamarøy BK/Ski BK	162.7
32	[78]	Bjørn Sture Valen – Kåre Heibø	Skien BK/Tjølling BK	154.0
33	[7]	Karl Larsen – Lars Ove Solheim	Harstad S&BK/Andenes BK	149.0
34	[98]	Leif Nygård – Olav Nergård	Heimdal BK/Levanger BK	133.0
35	[74]	Arne Steen – Bjarne Morken	Melandsknekten BK/BL Strileknekten	130.3
36	[24]	Dagfinn Langen – Kjell Solberg	Høybråten BK/Lørenskog BK	126.2
37	[41]	Jan Aasmul – Einar Nilsen	Lysverkenes BK	117.2
38	[69]	Ingegerd Bull – Eivind Sethov	BK Hjerter Ess	105.6
39	[31]	Carl Steen Mathisen – Erik Sandnes	BK Junior/Snåsa BK	97.7
40	[71]	Leiv Øyås – Torstein Duesten	Melhus BK	89.1
41	[60]	Bjarne Erlandsen – Johnny Moen	Ski BK	82.8
42	[76]	Arvid Fredriksen – Øyvind Brudevold	Lillestrøm BK/BK Norrøna	73.3
43	[20]	Arve Bjørnstad – Einar Losgård	Tynset BK	71.6
44	[59]	Malvin Johnsen – Jan Gunnar Sponås	Lærdal BL/Øvre Årdal BK	69.6
45	[5]	Jens Bjørn Haugen – Arne Bjerke	Lørenskog BK	59.8
46	[48]	Torbjørn Hoff – Fredrik Wolan	Inderøy BK	58.1
47	[87]	Ørnulf Augdal – Henry Langbråten	Kirkenær BK	44.5
48	[96]	Svein Høyland – Trygve Asbjørn Wergeland	Gulen og Masfjord BK	38.3
49	[63]	Axel Mathiesen – Karl Vidar Michelsen	BK Hein 46	37.2
50	[33]	Hans Tollefsen – Olav Skogly	Asker BK	24.2
51	[1]	Leif Hustad – Thorleif Rolfsen	Adressa BK	22.7
52	[54]	Per Ove Moe – Bjørn Syversen	Moelv BK/Lillehammer BK	8.3
53	[18]	Tore Haraldsen – Olav Hjerkin	Ski BK	2.6
54	[22]	Obert Naglestad – Hans Henrik Hollum	Kirkenær BK	-9.5
55	[32]	Eirik Nagellhus – Morten Rosset	Snåsa BK/Tømmerås BK	-19.8
56	[82]	Henning Ødegaarden – Øystein Pettersen	Skien BK/KGB	-34.2
57	[85]	Erling Brudal – Audun Brandegg	Singsås BK	-35.2
58	[92]	Jan Klein – Ola Brun	BK Munken	-36.5
59	[61]	Johannes Pedersen – Helge Jacobsen	Myre BK/Drammens BK	-72.1
60	[42]	Else Mari Leirvoll – Elling Leirvoll	BK Ruterknekt	-84.3
61	[73]	Roar Larsen – Rolf Lersbryggen	Ski BK/Vestby BK	-91.0
62	[67]	Oddvar A. Espås – Petter Gjerull	Asker BK/Akademisk BK	-96.1
63	[77]	Robert Veland – Jostein Bondevik	Lindås BK/Melandsknekten BK	-100.7
64	[12]	Per Odd Aarstad – Arvid Sakariassen	Inderøy BK	-116.8
65	[28]	Willy Johansen – Stig Andersen	Vadsø BK/Kirkenes BK	-120.8
66	[84]	Knut Sunde – Ola Rydning	Doop BK/BK Beita	-122.5
67	[68]	Jarle E Jørgensen – Knut A Engelsen	Trondhjems BK/Adressa BK	-128.4
68	[49]	Martin Nikolaisen – Mikal Langaune	Sørreisa BK	-132.3
69	[19]	Ivar Ræder – Paul Hellevik	BK Ruterknekt/Hemne BK	-166.9
70	[11]	Thorstein Buserud – Helge Hammer	Kongsvinger BK/BK Norrøna	-169.3
71	[17]	Randi Brekke – Trond Furseth	Arendals BK	-179.0
72	[89]	Eilif Johannessen – Per Sønju	Røyken BK	-184.3
73	[27]	Tarald Øigarden – Trygve Lisland	Skien BK/KGB Klyve-Gulset BK	-193.6
74	[9]	Ivar Schau – Arvid Nielsen	Notodden BK	-198.5
75	[44]	Hans Kofoed – Frank Langseth Olsen	Møstknektene/Kristiansund BK	-199.6
76	[13]	Øystein Aasen – Ingar Vold	Skien BK/BK Trimplex	-203.1
77	[3]	Ola Granøien – Kjell Ruud-Hansen	Lørenskog BK	-207.8
78	[30]	Alf Kirkreit – Herleif K. Normann	Malm BK	-210.3
79	[25]	Thorvald Nordgård – Ole Wirstad	Harestua BK/Kløver Ess	-222.1

80	[65]	Hans Børge Bjerkås – Grethe Otneim	Lødingen BK	-222.2
81	[38]	Bjørn Pedersen – Harald Hansson	Andenes BK	-231.8
82	[26]	Geir Vannebo – Tron Skiaker	Kløver Ess/Brandbu BK	-231.9
83	[94]	Mathias Mediå – Hjørdis Lunde	Juniorklubben	-246.0
84	[57]	Arnstein Daling – Arnljot Olsen	Inderøy BK	-267.1
85	[43]	Erik Onsøien – Bo Nørgren	BK Munken	-284.9
86	[90]	John Holm – Tore Høigård	Juniorklubben/Akademisk BK	-285.7
87	[52]	Anton P Solberg – Kjell Bang	Svolvær BK/Bodø BK Lyn	-287.5
88	[36]	Klaus Flatøy – Yngve Norén	Sandnessjøen BK	-287.8
89	[39]	Eldar Sletsjø – Asbjørn Bentsen	Lågen BK/Skien BK	-288.3
90	[70]	Frank Isaksen – Leif Theodorsen	Østerdølene	-387.5
91	[91]	Gunvor Brevik – Kjell Brevik	Skodje BK/BK Grand	-399.5
92	[79]	Terje Kurt Førland – Arvid Kjørsvik	Trondhjems BK	-520.0
93	[58]	Leif Bekkeli – Martin Raaen	Drammen Arbeiderforening BK/BK	-530.8
94	[21]	Ole Gran – Einar Lærum	Galleberg BK	-533.4
95	[88]	Lars Vågan – Einar Aal	Ogndal BK/Kvam BK	-542.1
96	[50]	Hedvig Dragland – Helge Myhre	BännSki BK/Ski BK	-805.8
97	[56]	Klaus Dalseth – Einar Åsbø	Møstknektene	-923.5
98	[34]	Leif Reitan – Harald Myrholm	BK Ruterknekt	-1,021.1

Bjørn Olav Sørensen og Gaute Kolsberg vant en klar seier i NM Veteran.



Arnold Mundal knep veteran-sølv sammen med Dag Mangset som ikke hadde anledning til å overvære prisutdelingen. Her er Mundal flankert av NBFs generalsekretær Rune Handal (t.v.) og president Helge Stanghelle.

Dag Stefansen (t.v.) og Finn Børgesen sikret bronse i NM Veteran. Her flankert av Rune Handal og Helge Stanghelle.

Sølv



Bronse



Overbevisende mix-seier: Espås – Furunes vant NM mix

Anne Trine Espås og Jon-Egil Furunes tok en populær og fortjent seier i MIX-NM . To runder før slutt var det i grunnen over. Det er verdt å merke seg at det aldri har vært større deltakelse i mixen.

Espås-Furunes havnet medmed en gang på bord 1, etter en pangstart på 173 pluss i første runde. De fikk etter hvert selskap av flere sterke par, og ledelsen vekslet på utover fredagskvelden. Og da turneringslederen sa at «no må dokk kammå dokk heim å såvvå», så var det Ann Karin Fuglestad og Erik Sælensminde som tronet øverst på listene. De hadde da fått et forsprang på 100 poeng til Tina Ovenstad Melby og Hans Melby, som igjen hadde over to hundre poeng til hovedfeltet med Stine Holmøy og Willy Brown i spissen.

Ledelsen skiftet noe utover lørdagen, men da det nærmet seg målpasering hadde Espås-Furunes igjen inntatt lederposisjonen på bord 1, og et par runder før slutt hadde de fått en såpass klar ledelse at det hele i grunnen var over.

Mix-NM har blitt en enormt populær turnering, og årets deltakelse, med 154 par, er ny rekord.

Turneringen ble også overført på Internett via BBO til hele verden, og det var til tider registrert 5-600 tilskuere fra blant annet Tyrkia, Kina, Tsjekkia, Nederland, Polen, Italia, Belgia, Sverige, Danmark, Sveits, Bulgaria, Romania, Syd-Afrika, Argentina, Israel, Taiwan, New Zealand, Japan, Hong Kong, Island, Frankrike, Saint Lucia(!), Sri Lanka, Finland og USA.



Medaljevinnere fra NM mix.

Fra venstre: Anne Trine Espås og Jon-Egil Furunes som vant gullmedaljene, så følger Ida Wennewold med junior Emma (10 mnd) og Tormod Røren som tok bronsemedaljene.

Sølvvinnerne Ann Karin Fuglestad og Erik Sælensminde var ikke tilstede under premieutdelingen.



Ann Karin Fuglestad (t.h.) og Erik Sælensminde tok sølvmedaljene i NM mix.

Resultater

1	[48]	Anne Trine Espås – Jon-Egil Furunes	Asker BK/Akademisk BK	1,329.1
2	[15]	Ann Karin Fuglestad – Erik Sælensminde	Bergen Akademiske BK	1,081.2
3	[28]	Ida Wennewold – Tormod Røren	Akademisk BK	1,024.3
4	[116]	Eli Solheim – Ivar M. Arnfinsen	BK Cann	924.4
5	[16]	Lise Blågestad – Per Erik Austberg	OBK/Kløvernekt/Nidaros BK	707.8
6	[130]	Ingunn Uran – Tor Ivar Bang	Bridgekameratene/Akademisk BK	666.4
7	[17]	May-Liss Lian – Knut Molander	Sarpsborg BK/Fredrikstad BK	642.6
8	[103]	Rita Kofoed – Martin Reinertsen	Tromsø BK/Farsund BK	636.6
9	[49]	Ingeborg Andersen – Alf Andersen	Lillehammer BK	622.8
10	[45]	Oddny Rian – Geir Brekka	Evjen/Orkanger BK/Kristiansands BK	620.9
11	[18]	Siv Thoresen – Terje Lie	Akademisk BK/BK Grand	618.7
12	[13]	Rønnaug Asla – Svein Markussen	Skien BK	542.0
13	[20]	Jorunn Olsen – Roy Olsen	Vennesla BK/Vågsbygd BK	531.8
14	[57]	Louise Nilsen – Roger Hestø	Sømna BK/Brønnøysund BK	531.3
15	[5]	Eva Lund Heitmann – Jo Arne Ovesen	BK 1979 Alta/Vadsø BK	524.3
16	[80]	Randi Nyheim – Øystein Lerfald	Bergen Akademiske BK/Nidaros B	515.2
17	[94]	Vigdis Moen – Ola Morten Moen	Kirkenær BK/Stavanger BK	487.9
18	[31]	Berit Rubach – Ingebrigt Jenssen	Sørreisa BK	479.2
19	[44]	Hilde Bjørlo – John Helge Herland	Statoil BK/Kvernevik BK	448.5
20	[7]	Ellen Vigmostad – Harald Nordby	Bridgekameratene/Akademisk BK	436.6
21	[14]	Anne-Lise Lillebostad – John-Eldar Pedersen	Skåla BK/BK CK	436.3
22	[113]	Paula Leslie – Rune Hauge	Skottland/Kverneland BK	435.9
23	[110]	Synnøve Balevik – Leiv Jørgen Løseth	Balestrand BK/Rognan BK	429.5
24	[97]	Oddveig Lyshol – Haldor Sunde	BK Grand Dameavdeling/Stryn BK	425.4
25	[69]	Anne Lene Johnsen – Simon Løvik	Bridgekameratene/Stjørdal BK	404.8
26	[112]	Sissel Grønli Lunden – Runolf Lunden	BK Ruternekt	396.3
27	[55]	Elin Nilsen – Ingar Olsen	Alta BK	394.5
28	[27]	Maja Rom Anjer – Atle Sæterdal	OBK/Kløvernekt/Kvernevik BK	393.7
29	[124]	Åse Langeland – Frank Erik Svindahl	Alta BK/Akademisk BK	381.9
30	[58]	Tina Ovenstad Melby – Hans Melby	Asker BK	373.5
31	[36]	Anne-Britt Andreassen – Jan Aralt	Sørreisa BK/Harstad S&BK	369.1
32	[24]	Åse Møgstad – Rune Brendeford Andersen	Bridgekameratene/Tromsø BK	366.2
33	[83]	Marit Andersen – Trond H. Hegrand	Fauske BK/Tromsø BK	361.3
34	[34]	Gerd Larsen – Karl Larsen	Harstad S&BK	360.1
35	[10]	Ingeborg Grimsmo – Kjell Øye	Skåla BK/Molde BK	358.4
36	[19]	Ellen Kjær – Geir-Egil Bergheim	BK Sølveknekt/Skien BK	350.3
37	[11]	Jorunn Feness – Kjell Otto Kopstad	Nøtterøy BK/Sandefjord BK	337.4
38	[79]	Haldis Guttormsen – Petter Tøndel	Tåkeheimen BK/Heimdal BK	333.7
39	[114]	Liz McGowan – Jan Petter Svendsen	/Kvernevik BK	332.1
40	[91]	Anne Irene Bogen – Frank Bogen	Mo BK	329.6
41	[2]	Stine Holmøy – Willy Brown	OBK/Kløvernekt/Akademisk BK	329.0
42	[136]	Eva Hagen – Bent Strømholm	Aurskog	308.6
43	[92]	Anne Marie Pettersen – Knut Pettersen	Sandnessjøen BK	286.1
44	[70]	Sissel Sneve – Kjell Helmersen	Trondheim Trafikkselskaps BK/P	278.4
45	[73]	Marie Holenbakken – Jan Olav Røseng	Ridabu BK	271.1
46	[86]	Hege Skaug Jensen – Johnny Holmbakken	Bridgekameratene/Lillehammer B	269.5
47	[54]	Turid Bones – Ove R. Holmen	Akademisk BK/	257.8
48	[150]	Rigmor Høyem – Olav Arve Høyem	Lundamo BK	253.3
49	[60]	Wenche Hansen – Jan Henriksen	Trondheim Trafikkselskaps BK/P	239.8
50	[9]	Sølvi Flo – Olav Lillebuen	Flesberg BK	236.3
51	[78]	Kirsti Elisabeth Brasøy – Inge Flå	Vardø DK/Kirkenes BK	230.6

52	[39]	Jonill Storøy – Per-Christian Gjerde	Førde BK	229.2
53	[138]	Helene Gythfeldt – Petter Gjerull	Blommenholm BK/Akademisk BK	221.2
54	[101]	Berit Skotnes – Lars-Ove Solheim	Andenes BK	220.7
55	[21]	Eirin Karlsen – Kay Strand	Tåkeheimen BK	205.5
56	[30]	Tulla Steen Lybæk – Helge Hantveit	Akademisk BK/Bergen Akademiske	197.3
57	[3]	Gunn M. Angelskår – Torbjørn Pedersen	Sogndal BK	169.5
58	[42]	Hilde Drangsholdt – Rolf Normann Hansen	Ski BK	167.4
59	[87]	Wenche Guttormsen – Erik Solberg	BK Tempo	158.9
60	[67]	Marianne Harding – Jan Tore Berg	Bergen Akademiske BK/Akademisk	156.1
61	[29]	Pernille Lindaas – Harald Skjæran	OBK/Kløverknekt/Akademisk BK	152.6
62	[111]	Hanne Hesselroth – Pål Aakre	Blommenholm BK	152.1
63	[37]	Eva Lillemo – Arne Georg Aunøien	Øvre Rendal BK/Glåmos BK	151.9
64	[126]	Brit Kristoffersen – Arne Kristoffersen	Verdal BK	130.5
65	[105]	Torunn Gjester – Roger Olafsen	OBK/Kløverknekt/Asker BK	124.4
66	[51]	Bjørge Sæther – Arne Sæther	Vestre Gausdal BK/Melhus BK	118.3
67	[35]	Berit Svarem – Jørn Roar Almaas	BK Junior/Moss BK	103.9
68	[152]	Marit Kleven – Erling Sandaune	/BK Ruterknekt	85.2
69	[74]	Margot S. Alfheim – Magne Eide	Skjold BK/Bergen Akademiske BK	73.9
70	[151]	Wenche Nordnes – Halvor Vågene	BK Hein 46/Bergen Akademiske BK	58.0
71	[108]	Åse Tårnesvik – Øyvind Thomassen	Trondhjems BK/Heimdal BK	43.2
72	[154]	Anette Vaagland – Willy Johansen	Heimdal BK/Vadsø BK	36.7
73	[6]	Marianne Homme – Egil Homme	Vennesla BK	30.8
74	[82]	Signy Danielsen – Odd Ketil Bakken	Trondheim Trafikkselskaps BK	30.3
75	[117]	Christel Gundelach – Anton Reynir Gunnarsson	Bridgekameratene	24.7
76	[88]	Tove Stoen – Kjetil Krogh	/Studentenes BK	18.8
77	[98]	Ragnhild Fjørkenstad – Ole Johnny Stene	Studentenes BK/Kristiansund BK	17.1
78	[102]	Lisbeth Yri – Odd Egil Nygård	BK Skvist/Måløy BK	2.4
79	[1]	Kirsten Rita Arnesen – Stig Gamlemshaug	BK Åsane m. fl./Os BK	-0.2
80	[144]	Else Mari Heibø – Kåre Heibø	Tjølling BK	-1.0
81	[71]	Irene Pettersen – Gunnar Pettersen	Sarpsborg BK	-6.4
82	[56]	Mai-Britt Karlsen – Per Elvin Pedersen	Myra BK/Arendals BK	-14.1
83	[84]	Lena Fiplingdal – Tommy Mellingen	BK Ruterknekt	-24.8
84	[85]	Gerd Marit Harding – Helge Stanghelle	Mo BK	-29.5
85	[115]	Reidun Rødseth – Ottar Frode Austnes	BK Grand/Haramsøy BK	-34.2
86	[52]	Marian Wærstad Grude – Gunnleiv Grude	Sømna BK	-59.0
87	[141]	Gunvor Brevik – Kjell Brevik	Skodje BK/BK Grand	-61.8
88	[143]	Astrid Dyrnes – Per Mælen	Evjen / Orkanger BK	-76.4
89	[4]	Siv Frydenlund – Steinar Jøranlid	OBK/Kløverknekt/Torpa og Snert	-89.7
90	[81]	Annelise Verpe – Tore Simonsen	Skien BK	-91.2
91	[68]	Unni Welander – Sondre L. Hogstad	KGB Klyve-Gulset BK/Skien BK	-105.3
92	[32]	Eirin Halvorsen – Kjell Gaute Fyrun	Bridgekameratene/Skjåk BK	-109.8
93	[40]	Lisbeth Aulid Eide – Nils Otto Eliassen	BK Hein 46/Kongsvinger BK	-109.9
94	[59]	Synnøve Hellevik – Paul Hellevik	Hemne BK	-114.9
95	[107]	Jette M. Livgård – Leif Rostad	Askim BK/Fredrikstad BK	-118.4
96	[118]	Reidun Solheim – Geir Engebretsen	BK Grand/BK Skvist	-126.8
97	[128]	Audhild Vistnes – Fred Arne Moen	Stavanger DBK/BK Trond	-131.2
98	[153]	Gerd Rokne – Arnfinn Bolland	Melhus BK/Lundamo BK	-148.1
99	[122]	Bodil Uthus – Bjarne Uthus	Tydal BK	-161.5
100	[75]	Lena Stai – Jan Frode Bolstad	Gaupne	-176.4
101	[72]	Berit A. Hanssen – Thorvald Tande Jr.	BK 1933 Tromsø/Jessheim BK	-176.8
102	[61]	Grethe Bjerkås – Hans B. Bjerkås	Lødingen BK	-184.1
103	[121]	Søvi Nordeng – Jostein Ruud	/Otta BK	-184.5

104 [76]	Ragnhild Brekka – Helge Stornes	Ringveien BK/Bridgekameratene	-187.3
105 [62]	Hilde Meland – Ingmund Bjørkan	/Studentenes BK	-190.8
106 [139]	Ellen Wøhni – Bjørn Johannessen	Tåkeheimen BK	-199.5
107 [23]	Lise W. Aasland – Henning Ødegaarden	Skien BK	-204.0
108 [132]	Birgit Nesseth – Finn A Gjone	Tromsø BK/Tønsberg BK	-218.9
109 [25]	Inger Skogly Rolfstad – Erling Brekka	Krødsherad BK	-229.3
110 [127]	Trine Furunes – Magnus Larssen	Bridgekameratene/Sarpsborg BK	-236.6
111 [47]	Kari Sakariassen – Arvid Sakariassen	Mære / Sandvollan BK/Inderøy B	-256.6
112 [137]	Grete Bratsvedal – Bo Andreas Berg	Åsen / Frosta BK	-260.8
113 [104]	Siri Gro Drivdal – Erik Jørgensen	Mandals BK	-262.4
114 [26]	Hege Kathrine Engen – Jonny Hansen	BK Grand/BK Skodje	-265.7
115 [33]	Helene Amlie – Svein A Naas Olsen	OBK/Kløvernekt	-270.6
116 [77]	Vidgdis Thoren – Erik Rynning	Astra / ABC	-273.9
117 [38]	Turid Bjørnå – Svein Elvevold	Ski BK	-278.8
118 [12]	Ranja Sivertsvik Iversen – Terje Iversen	Vadsø BK	-305.2
119 [93]	Monica Austnes – Kåre Longva	Haramsøy BK	-318.4
120 [129]	Gerd Aa – Edgar Østreim	Heimdal BK	-321.6
121 [142]	Liv Leth-Olsen – Tor Berg	Åsen / Frosta BK	-330.7
122 [135]	Tove Haugen – Karl Christian Baumann	/Sveio BK	-335.9
123 [147]	Trude Selfors – Frank Karlsen	Heimdal BK/Andenes BK	-343.7
124 [106]	Annfrid Hansen – Tor Einar Erlandsen	BK Ruternekt/Møstadmark BK	-366.4
125 [65]	Greta Arntsberg – Frank Selbekk	Trondheim Trafikkselskaps BK/T	-375.6
126 [50]	Anne Flaatten – Arnt Uchermann	Kirkenes BK/Vadsø BK	-389.5
127 [41]	Hege Charlotte Faber – Vidar Haugen	BK Ruternekt/	-402.9
128 [99]	Else Mari Leirvoll – Elling Leirvoll	BK Ruternekt	-404.1
129 [64]	Anne Grethe Hofnes – Bjørn Roar Hammer	/Muruvik BK	-413.7
130 [22]	Inger Hjellemarken – Terje Ingvaldsen	Pass BK/Stokmarknes BK	-448.2
131 [131]	Hege A Meyer – Bjørn Inge Hanssen	Kirkenes BK/BK CK	-449.7
132 [133]	Aslaug Tinglum – Knut Sellæg	Juniorklubben	-473.0
133 [119]	Anna Synnøve Prestvik – Ragnar Midjo	Nærøy BK/Ogndal BK	-489.5
134 [125]	Lisbeth Mathisen – Idar Lyngen	BK 2000/Ørnes BK	-492.4
135 [66]	Rosa-Mary Holdø – Erling Nardo Dahl	BK Munken	-499.0
136 [8]	Sissel Johansen – Bjørn Arne Hansen	Tåkeheimen BK/Kjellstad BK	-507.1
137 [53]	Liv Marit Grude – Ketil Lund	/Sømna BK	-512.9
138 [123]	Liv Pedersen – Johannes Pedersen	Myre BK	-533.3
139 [63]	Elisabeth Solum – Per Tjelmeland	/Mo BK	-565.2
140 [140]	Britt S. Flægstad – Tor Even Søråa	Åsen / Frosta BK/Levanger BK	-605.2
141 [145]	Sofie Nordskog – Tore Kvernø	Frøya BK	-643.0
142 [100]	Erna Einara Nerbø – Sigmund Bakkemyr	Aukra BK	-682.2
143 [95]	Anne Marie Gislås – Geir Gislås	Båsmo BK/Mo BK	-696.6
144 [90]	Signy Johansen – Roar Laingen	Frøya BK/Tåkeheimen BK	-697.0
145 [149]	Ragnhild Hansson – Bjørn Pedersen	Andenes BK	-719.5
146 [89]	Solveig Ræder – Ivar Ræder	BK Ruternekt	-765.8
147 [120]	Ragnhild Wenzell – Bjørn Wenzell	Moss BK	-786.3
148 [148]	Siv Hamstad – Dagfinn Hamstad		-799.8
149 [109]	Sonja Myrstad – Trond Baardsen	BK CK	-801.6
150 [46]	Kirsti Mollatt – Geir H. Moen	Ski BK/Kirkenær BK	-822.2
151 [96]	Oddrun Godegjord – Håvard Moe	Ørnes BK	-844.1
152 [146]	Gunn Britt Falkmo – Arne Falkmo	Trondheim Trafikkselskaps BK	-912.6
153 [134]	Toni Solbakken – Ivar Skjervø	/Ogndal BK	-978.3
154 [43]	Henriette Hofvander – Martin Raaen	BK Sølvnekt	-1,127.8

Knusende seier til Rogaland:

Bjørlo – Solheim vant damenes

Hilde Bjørlo og Eli Solheim var overlegene i NM damer.

Da de kom sprudlende til topps utover siste dag var det ingen som klarte å stå imot.

Etter første dag hadde de lokale heltene Gerd Aa og Rigmor Høyem inntatt tetposisjonen, og det så en stund ut som det skulle bli trøndersk seier. Men Bjørlo – Solheim ville det annerledes. Ingen kunne motstå langspurten fra Rogaland.

Maja Rom Anjer og Stine Holmøy tok sølvmedalje, mens bronsemedaljene gikk til Vigdis Moen og Bodil Fossan.

Resultater

1	[9]	Hilde Bjørlo – Eli Solheim	Statoil BK/BK Gann	455.1
2	[8]	Maja Rom Anjer – Stine Holmøy	OBK/Kløverknekt	318.9
3	[7]	Vigdis Moen – Bodil Fossan	Kirkenær BK/BK Gann	244.8
4	[2]	Ingunn Uran – Gunn Kari Helness	Bridgekameratene	184.8
5	[32]	Gerd Aa – Rigmor Høyem	Heimdal BK/Lundamo BK	182.5
6	[40]	Marie Holenbakken – Ingeborg Andersen	Ridabu BK/Lillehammer BK	178.1
7	[23]	Berit Svarem – Wenche Nordnes	BK Junior/BK Hein 46	167.1
8	[18]	Annelise Verpe – Bente Eriksen	Skien BK	163.2
9	[12]	Hege Falster – Anne-Trine Espås	Blommenholm BK/Asker BK	159.2
10	[11]	Haldis Guttormsen – Gunn Tove Vist	Tåkeheimen BK/Studentenes BK	142.4
11	[34]	Kari-Anne Larsen – Anne Lichtwarck	Harstad S&BK	132.6
12	[3]	Tulla Steen Lybæk – Eirin Halvorsen	Akademisk BK/Bridgekameratene	131.2
13	[39]	Oddveig Lyshol – Reidun Solheim	BK Grand Dameavdeling/BK Grand	124.6
14	[26]	Berit Rubach – Anne-Britt Andreassen	Sørreisa BK	97.9
15	[22]	Anne Lene Johnsen – Randi Uttisrud	Ski BK	95.0
16	[24]	Astrid Storrønning – Åse Tårnesvik	Tydal BK/Trondhjems BK	74.3
17	[17]	Anja Prestvik – Anna Synnøve Prestvik	Nærøy BK	67.2
18	[10]	Aud Holand Samuelsen – Kari Sakariassen	KGB Klyve-Gulset BK/Mære / San	57.2
19	[19]	Jonill Storøy – Ann-Mari Mirkovic	Førde BK/Bergen Akademiske BK	37.8
20	[1]	Henriette Hofvander – Ellen Kjær	BK Sølvknekt	-0.6
21	[36]	Ragnhild Fjørkenstad – Inger Hjellemarken	Studentenes BK/Pass BK	-19.6
22	[16]	Unni Welande – Torgunn Foss	KGB Klyve-Gulset BK/Skien BK	-22.2
23	[27]	Reidun Rødseth – Hege Kathrine Engen	BK Grand	-23.3
24	[6]	Marianne Eriksen – Hilde Leitring	Harstad S&BK/Nordstrand/Lamber	-25.1
25	[4]	Marianne Homme – Tina Ovenstad Melby	Vennesla BK/Asker BK	-31.2
26	[33]	Eva Lund Heitmann – Åse Langeland	BK 1979 Alta/Stavanger BK	-41.9
27	[30]	Trine Furunes – Pernille Lindaas	Bridgekameratene/OBK/Kløverkne	-43.0
28	[13]	Sissel Johansen – Hege Charlotte Faber	Tåkeheimen BK/BK Ruterknekt	-51.7
29	[25]	Ida Wennevold – Lise Blågestad	Akademisk BK/OBK/Kløverknekt	-60.2

30	[5]	Gerd Larsen – Berit Skotnes	Harstad S&BK/Andenes BK	-91.7
31	[20]	Hilde Meland – Tove Stoen		-105.1
32	[29]	Liv Leth-Olsen – Britt S. Flægstad	Åsen / Frosta BK	-115.7
33	[14]	Turid Gundersen – Lise Aasland	Kragerø/Skien BK	-142.3
34	[35]	Wenche Hansen – Eirin Karlsen	Trondheim Trafikkselsk/Tåkeheimen BK	-151.9
35	[21]	Jette Maribo Livgård – Lisbeth Aulid Eide	Askim BK/BK Hein 46	-185.0
36	[28]	Trude Selfors – Anette Vaagland	Heimdal BK	-188.8
37	[37]	Aud Inger Skurdal – Gerd Rokne	Melhus BK	-210.4
38	[15]	Kari G. Vangen – Anne Grethe Hofnes	Debutanten BK	-348.0
39	[38]	Ellen Wøhni – Snefrid Tislevoll	Tåkeheimen BK	-460.2
40	[31]	Marianne Evjenth – Anne Grete Enoksen	Heimdal BK	-665.8

Eli Solheim (t.v.) og Hilde Bjørlo sikret Rogalandsseier i NM damer.

Gull



Maja Rom Anjer og Stine Holmøy tok en klar andreplass i NM damer, og generalsekretær og president flankerer med glede.

Vigdis Moen og Bodil Fossan vant bronsemedaljene, og som de øvrige medaljevinnerne med god margin til nærmeste konkurrent.

Sølv



Bronse



NM Monrad par:

Gull til Gunnar Nordby og Anders Fodstad

Anders Fodstad og Gunnar Nordby trakk det lengste strået i den avsluttende gullkampen i NM Monrad par.

Da fem runder gjensto av NM Monrad par ledet Anders Fodstad og Gunnar Nordby med 1198,5 poeng, 136,5 poeng foran «the Highlanders»; Sven Olai og Sam Inge

Høyland. Før de tre siste rundene hadde Fodstad-Nordby økt forspranget til 263 poeng, nå foran Tundal-Ekren og Høyland-Høyland på tredje plass, ytterligere 73 poeng bak.

Da to runder gjensto hadde Nordby og Fodstad ledelse til Tundal-Ekren krympet til 197 poeng. Før siste runde var ledelsen igjen krympet litt – til 160 poeng, men avstanden til resten av feltet var økt betryggende.

De fjorten beste kvalifiserte seg for parfinalen.

1	[101]	Anders Fodstad – Gunnar Nordby	OBK/Kløvernekt/Torpa og Snert	1,223.8
2	[53]	Bjørn Olav Ekren – Ulf Håkon Tundal	Bergen Akademiske BK/Sunnalsø	1,078.2
3	[10]	Willy Brown – Kjell Gaute Fyrus	Akademisk BK/Skjåk BK	961.4
4	[35]	John Ivar Seiersten – Svein Seiersten	Brandbu BK	918.9
5	[39]	Bjørnar Halderaker – Atle Sæterdal	Akademisk BK	892.5
6	[77]	Sam Inge Høyland – Sven Olai Høyland	Astra / ABC/Bergen Akademiske	860.3
7	[41]	Rune Brendeford Anderssen – Peter Marstrander	Tromsø BK	831.7
8	[1]	Trond Hegrand – John-Eldar Pedersen	Tromsø BK	814.6
9	[42]	Vegard Brekke – Jan Erik Bråthen	Akademisk BK/Lillehammer BK	795.7
10	[89]	Harald Skretting – Per Skretting	Asker BK/Søm BK	788.3
11	[23]	Tor Ivar Bang – Eskil Monrad Hagen	Akademisk BK	773.1
12	[14]	Steinar Nilssen – John M Aasan	Heimdal BK/Spar Ess	770.9
13	[120]	John Helge Herland – Thorleif Skimmeland	Stavanger BK	768.8
14	[4]	Espen Lindqvist – John Våge	Arendals BK/Heimdal BK	761.1
15	[174]	Jan-Roger Hesjeli – Torfinn Thorstensen	Ballangen BK	749.8
16	[126]	Lars Eide – Terje Garseg	BK Hein 46/Askim BK	730.2
17	[143]	Jarle Årdal – Helge Sæterdal	Jølster BK/Førde BK	718.6
18	[115]	Arnfinn Helgemo – Ståle Digre	Lundamo BK/Bodø BK Lyn	653.3
19	[167]	John Arhur Paulsen – Rogeir Paulsen	Lundamo BK/Nidaros BK	649.4
20	[151]	Rune Strøm – Espen Anfinsen	BK Trond/BK Gann	648.9
21	[57]	Gisle Bakken – Svein Aasheim	Vågå BK	621.4
22	[69]	Ragnar Davidsen – Lasse Magne Sylten	Juniorklubben/Overhalla BK	618.1
23	[64]	Erik Rynning – Terje Aa	Astra / ABC/Nidaros BK	610.0
24	[34]	Geir Brekka – Helge Stornes	Kristiansands BK/Bridgekamerat	595.5
25	[102]	Geir Engebretsen – Paul Henning Loen	BK Skvist/Vikane BK	579.1
26	[112]	Truls Ingebrigtsen – Stein Erlend Statle	Tromsøstudentenes BK/BK CK	577.7
27	[6]	Øyvind Brudevold – Odd Arne Møllersen	BK Norrøna/Gro BK	568.2
28	[32]	Kjetil Krogh – Sverre Johan Aal	Studentenes BK/Kvam BK	563.3
29	[73]	Arnfinn Johansen – Jon Helge Johansen	Rognan BK	553.0
30	[90]	Asle Lütken – Dag Mangset	Blommenholm BK	528.8

31	[166]	Olav Thoresen – Johannes Høie	Narvik BS/Sarpsborg BK	519.6
32	[68]	Bård Kåre Græsli – Jan Emil Græsli	Singsås BK	508.8
33	[16]	Carl-Emil Brasø – Sten Johansen	Rørvik BK/Skaga BK	477.5
34	[142]	Ketil Olsen – Halvor Lervik	Akademisk BK	464.5
35	[66]	Inge Flå – Willy Johansen	Kirkenes BK/Vadsø BK	460.7
36	[164]	Carl-Johan Knutsen – Egil Austbø	Lyngdal BK	452.8
37	[128]	Viggo Schytte – Sverre Selfors	Mo BK	443.5
38	[28]	Truls Bjerås – Gunnar jr. Wikstrand	Posten BK/Psycko BK	442.6
39	[45]	Rune Kvilvang – Vidar Haavik	/Frøya BK	440.7
40	[155]	Geir Åge Mogren – Frode Tveito	Rosendal BK/Ullensvang BK	436.9
41	[46]	Ole A. Berset – Asbjørn Kindsbekken	Sunnalsøra BK	431.9
42	[140]	Berton Gudmestad – Tor Moi	Nærbø BK/Varhaug BK	424.3
43	[48]	Christer Kristoffersen – Geir Olav Tislevoll	Stjørdal BK/Nidaros BK	418.6
44	[133]	Robert Althe – Pål Arne Mediå	Juniorklubben	381.4
45	[139]	Tommy Sandsmark – Leif-Erik Stabell	Bridgekameratene/Tromsø BK	375.5
46	[83]	Torkild K. Hagen – Pål Aakre	Astra / ABC/Bridgekameratene	357.7
47	[65]	Bo Lennart Nordgren – Jan Arild Olsen	Arendals BK/Froland BK	347.7
48	[104]	Svein A Olsen – Johnny Reinholdtsen	Sørreisa BK	327.3
49	[18]	Åse Langeland – Frank Erik Svindahl	Stavanger BK/Akademisk BK	322.6
50	[81]	Harald Brynjulfsen – Kjell Monsen	Honningsvåg BK	319.6
51	[158]	Stig Vestveit – Petter Eide	Elverum BK/BK Hein 46	303.1 (2919.7)
51	[11]	Thor Kjennbakken – Tommy Lødding	Sarpsborg BK	303.1 (2818.6)
53	[13]	Jarle Mikkelsen – Olav Olstad	Vestre Gausdal BK	301.0
54	[132]	Johnny Hofseth – Thore Uttisrud	Ski BK/Moss BK	288.5
55	[80]	Odd Roar Græsli – Per Arne Winsnes	Singsås BK	285.6
56	[124]	Steinar Ovrid – Odd Roar Smisethfoss	Sunnalsøra BK	280.2
57	[31]	Pål Christensen – Cato Nergaard	Spar-Ess/Bodø BK Lyn	260.9
58	[44]	Arild Hoff – Jens Sagevik	Førde BK	247.7
59	[82]	Erik Berg – Lars Wilhelm Kvarsvik	Studentenes BK	245.3
60	[7]	Thorstein M Buserud – Olav Engen	Kongsvinger BK/Roverud og Lund	242.7
61	[111]	Kjell Ove Høiøberg – Frode Sandum	Vågå BK/Skjåk BK	209.5
62	[129]	Stian Andersen – Karl Morten Lunna	Vestre Gausdal BK/Lom BK	206.8
63	[12]	Ulf Hagestuen – Svein Ingar Sæther	Singsås BK/Melhus BK	186.8
64	[79]	Bjørn Sture Valen – Arild Årnot	Skien BK	180.9
65	[165]	Torbjørn Myklestad – Stefan Kåsbøl	BK Munken	177.1
66	[121]	Trond Magne – Helge Strøm	Stavanger BK/Kvernevik BK	146.0
67	[62]	Tom Gjøs – Magnus Larssen	Sarpsborg BK	136.2
68	[55]	Dag Steinar Jensen – John Kåre Schjelderupsen	Sirius BK	128.5
69	[71]	Erling Gjertveit – Kjell Løvås	Statoil BK	125.6
70	[148]	Gunn M Angelskår – Torbjørn Pettersen	Sogndal BK	115.1
71	[54]	Arve Melhus – Arild Nilsen	Hen BK	114.0
72	[153]	Bjørn Kvello – Anbjørn Meisingset	Forcingklubben	112.2
73	[91]	Geir Enge – Knut Jonny Tuseth	Verdal BK	111.9
74	[26]	Raymond Frivåg – Olav Hjerkin	Ski BK	106.8
75	[25]	Olav-Erik Didriksen – Rolf Jacobsen	Sarpsborg BK	105.5
76	[180]	Ove Ruud – Jostein Ruud	Otta BK	99.9
77	[177]	Ole Johnny Stene – Steinar Ekren	Kristiansund BK/Sunnalsøra BK	94.9
78	[88]	Frode Didriksen – Arnold Mundal	Astra / ABC	93.8
79	[108]	Bjørn Inge Hanssen – Roy Hugo Olsen	BK CK/Sørreisa BK	91.7
80	[136]	Sverre Jakobsen – Johnny Lund	Vardø DK	69.5
81	[58]	Per Ivar Amundøy – Idar Lyngen	Ørnes BK	62.4
82	[110]	Trond Baardsen – Jan Ragnar Guttormsen	BK CK/Akademisk BK	51.6
83	[2]	Arild Steinmoen – Torbjørn Svihus	Notodden BK	46.7
84	[109]	Tore Haraldsen – Roar Larsen	Ski BK	44.4
85	[119]	Jan Henriksen – Øystein Olsen	Postens BK/Heimdals BK	38.7
86	[5]	Jan-Arne Rasmussen – Asbjørn Bjellånes	Haga BK	35.1
87	[176]	Reidar Laland – Tommy Sjøiland	Kverneland BK/Nærbø BK	31.7

88 [105]	Jarle Bogen – Jack Holand	Mo BK	29.4
89 [96]	Stein Brateng – Aksel Napstad	Torpa og Snerthingdal BK/Cjøvik	25.3
90 [78]	Stig Risberg – Erik Thorvaldsen	Hen BK	20.4
91 [3]	Rønnaug Asla – Svein Markussen	Skien BK	17.0
92 [159]	Haakon Arild Bergsrud – Harry Johansen	Sortland BK/Andenes BK	11.4
93 [75]	Bjørn Erik Rydland – Ulf Sollied	Mo BK/Heimdal BK	2.2
94 [93]	Per J Aulid – Arne jr Ditlefsen	Cjøvik og Vardal BK	0.7
95 [40]	Geir Angedal – Jarle Ness	Førde BK	0.1
96 [19]	Terje Nyborg – Per H. Wang	BK Kaza/Akademisk BK	-3.1
97 [59]	Karl Christian Baumann – Simon Eileraas	Sveio BK/Captains BK	-22.0
98 [27]	Thor Erik Hoftaniska – Jo-Arne Ovesen	Akademisk BK/Vadsø BK	-41.8
99 [160]	Audun Follestad – Anne Trine Espås	Røyken BK/Asker BK	-50.7
100 [173]	Jon Brøten – Sigmund Rosland	Vardø DK/Vatland BK	-61.1
101 [106]	Christian Scheie – Peder Andreas Scheie	BK Norrøna	-67.1
102 [118]	Tor Eivind Høyland – Jørn Markussen	Tøffelklubben	-67.4
103 [179]	Karl Magnar Hjelvik – Hallvar Helset	BK Grand/Vestnes BK	-71.0
104 [157]	Øyvind Aashamar – Inge Bjerkestrand	Gro BK	-71.9
105 [50]	Kai Morten Heggøy – Leif Magne Hole	Sørø BK/Stord BK	-72.1
106 [113]	Ingvar Erga – Fred Arne Moen	Kverneland BK/BK Trond	-80.7
107 [168]	Jan Langøy – Per Ongstad	Bridgekameratene/Astra / ABC	-105.7
108 [47]	Ingmund Bjørkan – Joar Haugseth	Studentenes BK/BK Hein 46	-114.9
109 [63]	Stig Andersen – Geir Hemminghytt	Kirkenes BK	-126.3
110 [178]	Tormod Daling – Arnstein Nymo	Inderøy BK	-130.9
111 [130]	Geir Godal – Frode Mo	Akademisk BK	-134.5
112 [103]	Harald Eide – Henrik Livgård	Askim BK	-155.9
113 [137]	Egil Flataas – Pelle Lønn	Cjøvik & Vardal BK/Nesodden BK	-167.1
114 [125]	Jan Erik Olsen – Robert Olsen	Sørø BK/Studentenes BK	-183.6
115 [98]	Ranja Iversen – Terje Iversen	Vadsø BK	-189.4
116 [9]	Ingeborg Andersen – Aage Bratt	Lillehammer BK	-209.1
117 [100]	Johan S. Braathen – Ivar Tvedt	Arendals BK	-213.2
118 [170]	Odd Helge Haukås – Alf Petter Hoel	Kristiansund BK	-216.2
119 [86]	Lars Langset – Per T Stokke	Neset BK	-224.3
120 [22]	Torgeir Daling – Helge Enoksen	Inderøy BK/Namdalseid BK	-224.5
121 [36]	Jonny Hansen – Halvor Vågene	BK Skodje/Bergen Akademiske BK	-228.8
122 [99]	Morten Eggen – Kurt Løvik	Kirkenes BK/Stjørdal BK	-230.4
123 [116]	Stig Henning Dybdahl – Ørjan Lindesteg	Askim BK/Lærdal BL	-233.2
124 [122]	Roger Fagerdal – Tommy Kristiansen	Mo BK	-234.8
125 [149]	Ole Fuglestad – Torkel Viken	Farsund BK/Bergen Akademiske BK	-279.7
126 [38]	Trond Engen – Morten Hermo	Singsås BK/Asker BK	-283.3
127 [67]	Petter Haram – Odd Egil Skodje	Bridgekameratene/Skodje BK	-293.8
128 [94]	Jan Inge Eriksen – Jon Are Jensaas	Tromsø BK	-303.6
129 [175]	Tor Ove Reistad – Morten Haugen	Askim BK/	-310.5
130 [24]	Arild Holdaas – Svein Arild Naas Olsen	Akademisk BK/OBK/Kløverknekt	-313.0
131 [17]	Martin Andresen – Kenneth Skov	Molde BK/Akademisk BK	-319.8 (-7780.5)
131 [51]	Arne Georg Aunøien – Terje Ingvaldsen	Glåmos BK/Stokmarknes BK	-319.8 (-8480.5)
133 [114]	Andreas Gran – Randi Nyheim	Lakselv BK/Bergen Akademiske BK	-326.3
134 [56]	Kjetil Byrkjeland – Åge Klokkehaug	Dombås BK/Folldal BK	-328.0
135 [150]	Helge Bremnes – Marvin Rausandhaug	Neset BK	-334.8
136 [169]	Grethe Bjerkås – Hans B. Bjerkås	Lødingen BK	-337.8
137 [117]	Ingar Kofoed Hansen – Gunnar Harr	BK 1933 Tromsø/BK CK	-338.7
138 [30]	Morten Korsaksel – Simon Rasmussen	Kolbotn BK	-341.2
139 [107]	Jørn Otto Kampenes Olsen – Jon Martin Tøsse	Sarpsborg BK	-367.9
140 [60]	Jørn Wathne – Tommy Birkeland	Akademisk BK/Sandefjord BK	-374.9
141 [172]	Birger Melå – Ola Melå	Nidaros BK	-388.2
142 [95]	Sigurd Frydenlund – Tom Stenbakk	Gro BK/Bridgekameratene	-396.5
143 [131]	Daniel Cohen – Erik Eliassen	Seljord BK	-397.2
144 [134]	Hans Roar Braathen – Rolf I Braathen	Fjerdingsstad BK	-398.8

145 [92]	Ivar Berg – Baard Olav Aasan	Meldal BK/Ogndal BK	-400.3
146 [163]	Vetle Skori – Frode Ausland	Seljord BK	-409.7
147 [85]	Geir Harnes – Arnt Vågsæter	Fræna BK	-416.5
148 [33]	Jan Kristen Lutro – Roy Inge Urheim	Ålvik BK/Rubbestadneset BK	-418.5
149 [84]	Svein Erik Dahl – Tore Dahl	Pass BK/Haraldreina BK	-441.8
150 [145]	Petter Gjerull – Oddvar Espås	Akademisk BK/Asker BK	-447.9
151 [21]	Pål Haugseth – Erlend Ørvik	BK Norrøna/Gro BK	-477.5
152 [97]	Oddbjørn Bråteng – Morten A. Rosset	Overhalla BK/Tømmerås BK	-502.2
153 [76]	Petter M Bakken – Arne Olsen	BK Munken/NN	-514.0
154 [171]	Steffen Hjelde – John Bjarne Busklein	Åsen / Frosta BK/Asen/Frosta BK	-519.7
155 [37]	Åge Olsen – Svein-Otto Åsmann	Askim BK/Jessheim BK	-541.6
156 [135]	Steinar Bysveen – Svein Magne Granheim	Asker BK	-554.0
157 [123]	Terje Hildremyr – Eirik Natvik	Brattvåg og Søvik BK/BK Grand	-567.6
158 [87]	Bjørn Ivar Lange – Rune Svensli	Nesett BK	-569.5
159 [147]	Leif Teodorsen – Frank Isaksen	Østerdølene BK	-578.1
160 [52]	Frode Gummesen – Cato Saksgård	BK Tempo	-579.2
161 [15]	Hans Arne Forseth – Oddbjørn Forseth	BK Munken/Rauland BK	-592.4
162 [127]	Ola Harald Moen – Karl Johan Tørkli	Stavanger BK	-622.4
163 [72]	Jiri Krivanek – Jiri Netuka	Utland	-628.2
164 [138]	Rolf Alander – Johnny Sørensen	Heimdal BK/Tømmerås BK	-667.3
165 [74]	Bjørn Normann – Herleif Karstein Normann	BK Norvag/Malm BK	-676.1
166 [61]	Jørn Fjæstad – Gunnar Pettersen	Rygge BK/Sarpsborg BK	-681.7
167 [141]	Even Morken – Snorre Randen	Askim BK	-711.3
168 [43]	Morten Rolfsen – Tommy Skodje	Lillesand BK/Skodje BK	-767.9
169 [162]	Øyvind Sletvold – Geir Røsvoll	OBK/Kløvernekt	-772.1
170 [161]	Per A. Amundsen – Frank Ståle Karlsen	Tromsøstudentenes BK/Andenes BK	-773.8
171 [144]	Ludvig Langdal – Geir Hjelmeland	Jølster BK/Førde BK	-796.2
172 [49]	Arne Almendingen – Rolf Normann Hansen	Ski BK	-850.3
173 [70]	Steffen Brynhildsvoll – Pål Nilsgård	Glåmos BK/Brekken BK	-864.1
174 [29]	Olav Lomsdalen – Torvald Tande Jr.	Jessheim BK	-902.9
175 [154]	Åsmund Forfot – Tommy Skalmerrås	Tåkeheimen BK	-1,040.8
176 [156]	Bjørn Hallen – Sven-Åge Lund	Posten BK	-1,042.7
177 [20]	Bjørn Schau – Morten Thunberg	Notodden BK	-1,064.2
178 [152]	Einar Johs Sandnes – Eirik Nagelhus	Snåsa BK	-1,126.5
179 [8]	Terje Nyborg – Terje Jørgensen	BK Norrøna/Rotnes BK	-1,126.9
180 [146]	Runar Steinmoen – Tom Karlberg	Rauland BK/Notodden BK	-1,511.0



Gunnar Nordby (lengst fra kamera) og Anders Fodstad tok gull i NM Monrad par. Her i kamp mot Eskild Hagen (t.v.) og Tor Ivar Bang som tre dager senere vant par-finalen.

Monrad lag: Viego va' best!

Geir Brekka, Tom Anders, Høiland, Nils Kåre Kvangraven, Øyvind Saur og Helge Stornes på «Viego» knep seieren i aller siste runde i NM Monrad lag, ett poeng foran Macbeth som hadde ledet så godt som hele turneringen. Det ble en tragedie for Macbeth, nesten som i Shakespeares Macbeth for 400 år siden.

Viego va' best. Men bare så vidt. For Macbeth hadde ledet nesten hele turneringen, og selv om det er camping forbudt utenfor bridgelokalene, så virket det som om Macbeth hadde slått leir på bord 1.

Før siste runde ledet Macbeth med 7 poeng på Viego. Og da Viego tapte sin kamp mot Heis med 17-13, trodde de nok at løpet var kjørt.

Men Macbeth hadde en dårlig dag på jobben i den siste sjuspillskampen. Batmans slo til for alvor og vant hele 25-5. Dermed gikk Viego såvidt forbi.



VA' GO! Vinnerne av NM Monrad lag. Fra venstre festivalsjef Per Nordland, Helge Stornes, Geir Brekka, Nils Kvangraven, Tom Høiland, Øyvind Saur og NBFs representant Rune Handal.

Resultater

1	58	Viego	Geir Brekka, Tom Anders Høiland, Nils Kåre Kvangraven, Øyvind Saur, Helge Stornes	294.0
2	19	Macbeth	Ole A. Berset, Aksel Hornslien, Christer Kristoffersen, Øystein Olsen, Geir Olav Tislevoll	293.0
3	66	Ynglingane	Per Erik Austberg, Jon-Egil Furunes, Geir Helgemo, Erik Rynning	275.0
4	21	Batmans	Pål Tore Fondevik, Anders Kristensen, Terje Lie, Siv Thoresen	274.0 (3769)
4	61	Hauge	Ingvar Erga, Rune Hauge, Fred Arne Moen, Olav Magnus Reve, Jan Petter Svendsen, Erik Sælensminde	274.0 (3534)
6	76	Heis	Lars Eide, Nils-Otto Eliassen, Johnny Holmbakken, Frode Johnstuen, Bjørn Olav Sørensen	272.0
7	45	Høyland	Magne Eide, Jim Høyland, Sam Inge Høyland, Sven Olai Høyland	269.0 (3687)
7	72	Åses harem	Steinar Ekren, Jan Fjælberg, Åse Langeland, Steinar Ovrid, Martin Reinertsen	269.0 (3667)
9	52	Fyrste og siste sort	Børre Lund, Jørgen Molberg, Dag Tore Røseng, Jan Olav Røseng, Trond Ødegård	268.0

10	11	Smith's venner	Geir-Egil Bergheim, Odd A Frydenberg, Tormod Røren, Vidar Smith	265.0 (3911)
10	9	Gulebjørn	Arnold Digre, Arve Farstad, Bjørn Sverre Gulheim, Terje Nyborg, Frank Erik Svindahl, Martin Andresen	265.0 (3900)
10	48	STAR	Stein Bjerkset, Reidar Bårseth, Asgeir Langen, Trond Stafne	265.0 (3860)
10	84	Junior med superreserve	Erik A Eide, Håkon Kippe, Espen Lindqvist, Terje Aa	265.0 (3710)
14	55	Voie & co.	Bjørn Buer, Oddbjørn Gravanoes, Petter R. Osbak, Gunnar Tangvik Voie	264.0
15	39	Sørreisa	Svein A Olsen, Jo-Arne Ovesen, Steingrim Ovesen, Johnny Reinholdtsen	263.0
16	14	Hardingfele og Fuglesang	Jan Tore Berg, Anne Karin Fuglestad, Marianne Harding, Sondre Labraathen Hogstad	262.0
17	46	Bajas	Geir Larsen, Ola Harald Moen, Hans Noreng, Karl Johan Tørkli, John Våge	260.0 (3900)
17	4	Oslo	Runar Lillevik, Øyvind Ludvigsen, Harald Nordby, Jon Aabye	260.0 (3825)
19	7	Tor Ivars	Tor Ivar Bang, Eskil Monrad Hagen, Bjørnar Halderaker, Atle Sæterdal	258.0
20	56	Skallelv & andre	Inge Flå, Sverre Jakobsen, Willy Johansen, Johnny Lund	257.0
21	18	B-laget	Rune Brendeford Anderssen, Gunnar Harr, Trond Hegrand, Peter Marstrander, Jan Trollvik	256.0
22	51	Veggen	Ivar Berg, Ingmund Bjørkan, Odd Kjønsvik, Fredd Kristiansen, Kjetil Krogh, Håvard Heimset Larsen, Steinar Aa	255.0 (3734)
22	3	Salten	Paul Bang, Tarjei Eck-Hansen, Stig Roar Hakkebo, Jan Muri, Bjørn Aa	255.0 (3663)
24	6	Inderøy Young Boys	Tormod Daling, Ole Haugum, Thomas Herstad, Arnstein Nymoene, Øyvind Wolan, Ove R. Holmen	252.0 (3879)
24	49	AG-laget	Anders Dale, Per Halvorsen, Geir Husebø, Jon Sveindal, Helge Toft	252.0 (3677)
24	5	Atletene	Lars Øivind Allard, Finn Brentebråten, Håvard Jensen, Jan Guldbrand Ohren	252.0 (3604)
24	20	Rubb/Sveio	Karl Christian Baumann, Simon Eileraas, Jan Kristen Lutro, Roy Inge Urheim	252.0 (3549)
24	30	Arild Årnot	Øystein Eriksen, Sverre Pallesen, Bjørn Sture Valen, Arild Årnot	252.0 (3498)
29	16	Måsan	Svein Jarle Bjerkevoll, Jon Terje Storsten, Halvor Vågene, Jonny Hansen	249.0
30	79	Ballangen	Jan-Roger Hesjeli, Terje Hesjeli, Lennart Johansen, Torfinn Thorstensen	248.0
31	32	Lag Hauk	Pål Christensen, Arnfinn Johansen, Jon Helge Johansen, Håvard Larsen, Cato Nergaard	247.0 (3785)
31	35	Skolelaget Praha 04	Stian Andersen, John Vegard Aa, Fredrik Simonsen, Erik Berg	247.0 (3772)
31	28	Siddis	John Helge Herland, Trond Magne, Thorleif Skimmeland, Helge Strøm	247.0 (3737)
31	25	Tigerbridge	Ove Bruvoll, Arne Minde, Steinar Nilssen, John M Aasan	247.0 (3597)
35	53	Team Brenne	Einar Asbjørn Brenne, Geir Enge, Øystein Lerfald, Jan Erik Olsen, Robert Olsen, Sveinung Ørjansen	246.0 (3749)
35	24	Nord & Sør	Bjørn Inge Hanssen, Lemet Ivar Hætta, Hans Melby, Roy Hugo Olsen, Tina Ovenstad	246.0 (3560)
35	70	Forcingen	Rolf Henriksen, Ole Henrik Jahren, Bjørn Kvello, Anbjørn Meisingset	246.0 (3521)

38	8	Alle elsker Raymond	Olav Hjerkin, Morten Korsaksel, Simon Rasmussen, Raymond Frivåg	245.0
39	34	Tøffelklubben	Hans Jørgen Bakke, Tor Eivind Høyland, Jørn Markussen, Stein Midthun	243.0 (3606)
39	68	Scary Monsters	Markus Bruno, Petter Eide, Allan Livgård, Gjermund Rekstad, Petter Tøndel	243.0 (3428)
41	44	Inderøyingan	Pål Dahl, Arnstein Daling, Rune Hoff, Fredrik Wolan	241.0 (3730)
41	82	Bon Jovi	Tommy Birkelund, Jorunn Feness, Kjell Otto Kopstad, Trygve Lisland	241.0 (3578)
41	73	Dilligaf	Anders Fodstad, Arild Holdaas, Svein Arild Naas Olsen, Per H. Wang, Jørn Wathne, Ida Wennevold	241.0 (3548)
44	65	Familien	Gunn M. Angelskår, Harald Hansson, Ragnhild Hansson, Torbjørn Pedersen, Bjørn Pedersen	239.0 (3669)
44	12	The Bushmen	Willy Brown, Sjur Arne Bøe, Stig Henning Dybdahl, Ørjan Lindesteg	239.0 (3519)
46	17	Stjerner i sikte	Geir Angedal, Arild Hoff, Jarle Ness, Jens Sagevik	238.0 (3809)
46	63	Stadsbygd	Steinar Fenstad, Helge Fossbakk, Kjell Haugan, Audun Haugerø	238.0 (3695)
46	2	Formalistane	Gerd Marit Harding, Helge Stanghelle, Per Tjelmeland, Knut J. Kvalø	238.0 (3497)
49	59	Team Ford	Geir Hjelmeland, Ludvig Langedal, Helge Sæterdal, Jarle Torbjørn Årdal	236.0 (3730)
49	22	Hummer og Kanari	Arne Almendingen, Kjell Gaute Fyrn, Rolf Normann Hansen, Harald Skjæran	236.0 (3656)
49	15	Strong Boys	Arve Melhus, Arild Nilsen, John Ivar Seiersten, Svein Seiersten	236.0 (3627)
49	42	Meglerhuset Mo /FKT	Frank Bogen, Jarle Bogen, Geir Einar Gislås, Øystein Hangås, Jack Holand, Håkon Bogen	236.0 (3522)
49	88	Hell on wheels	Jan Aralt, Trond Baardsen, Geir Engebretsen, Paul Henning Loen	236.0 (3511)
54	36	Neset BK	Bjørn Ivar Lange, Lars Langset, Per T Stokke, Rune Svensli	235.0
55	26	Plassryssen	Arne Georg Aunøien, Steffen Brynhildsvoll, Borgar Lunheim, Trond Magne Aasheim	234.0
56	85	Team Aasland	Else Mari Heibø, Kåre Heibø, Knut Kiste, Henning Ødegaarden, Lise Aasland	233.0 (3716)
56	74	Karl & Co	Arnt Olav Fidjestøl, Karl Magnar Hjelvik, Tore Lydvo, Arnt Vaagsæter	233.0 (3684)
56	57	TOKE	Kenneth Edwardsdal, Ole Fuglestad, Stig Gamlemshaug, Erik Lunder, Torkel Viken, Lise Blågestad	233.0 (3466)
56	29	Tommy og Tigrene	Petter Haram, Morten Rolfsen, Odd Egil Skodje, Tommy Skodje	233.0 (3354)
60	64	Scotland	Reidar Laland, Tommy Sjøiland, Paula Leslie, Liz McGowan	232.0
61	41	Våk Åver	Per Christian Gjerde, Jan Gjertsen, Ola Kjell Heggdal, Jonill Størøy, Lisbeth Yri	231.0
62	10	Bjelladonna	Jan-Arne Rasmussen, Asbjørn Bjellånes, Olav Lomsdalen, Torvald Tande Jr.	229.0
63	37	Ravnan	Kay Robert Brastad, Lisbeth Aulid Eide, Tor Ove Reistad, Ivar Skjervø	227.0 (3544)
63	78	Lag78	Egil Homme, Marianne Homme, Roger Olafsen, Roy Olsen, Harald Skretting, Jorunn Olsen	227.0 (3384)
65	54	Vill Vest	Egil Austbø, Berton Gudmestad, Carl-Johan Knutsen, Tor Moi	226.0

66	69	Best uten kort	Ingar Kofoed Hansen, Tore M. Larsen, Tommy Sandsmark, Leif-Erik Stabell	225.0 (3553)
66	50	Spinnvill	Margot S. Alfheim, Hans Arne Forseth, Geir Aage Mogren, Randi Nyheim, Frode Tveito, Morten Haugen	225.0 (3431)
66	80	Lag80	Siv Frydenlund, Ingeborg Grimsmo, Anne-Lise Lillebostad, Sonja Myrstad	225.0 (3383)
69	33	Axel	Øyvind Haagensen, Axel Mathiesen, Carl Mathiesen, Karl Vidar Michelsen	221.0 (3587)
69	86	Moen	Synnøve Balevik, Bjarne Erlandsen, Leiv Jørgen Løseth, Johnny Moen	221.0 (3501)
71	23	Dovregubben	Gisle Bakken, Kjetil Byrkjeland, Åge Klokkehaug, Svein Aasheim	219.0
72	47	Storlia	Arne Joar Basmo, Bård Kåre Græsli, Jan Emil Græsli, Odd Roar Græsli	216.0
73	27	Vestlandsfanden	Jan Frode Bolstad, Torbjørn Eldegard, Bjørg Høiøberg, Lena Stai	214.0
74	31	Festøyas venner	Monica Austnes, Ottar Frode Austnes, Inge Kvalsvik, Kåre Longva	213.0
75	43	De gamle/unge	Per Gulbrandsen, Kristian Kjørstad, Ulrik Nettet, Ola Rydning, Geir Røsvoll	212.0 (3478)
75	60	Alkymistene	Finn A Gjone, Kjell Gaarder, Ingebrigt Jenssen, Berit Rubach	212.0 (3364)
75	40	Blandadrops	Stig Andersen, Morten Eggen, Geir Hemminghytt, Kurt Løvik	212.0 (3283)
78	81	Olsenbanden	Tron Håland, Odd Olsen, Audhild Vistnes, Jo Ånestad	211.0
79	77	The saints from hell	Per Amundsen, Per Ivar Amundøy, Frank Karlsen, Idar Lyngen	209.0
80	62	De håpefulle	Åge Olsen, Espen Østli, Lars Kristian Moen, Svein-Otto Åsmann	207.0
81	83	Banangutta	Henrik Livgård, Marius Bartnes, Harald Eide, Snorre Randen, Even Morken	206.0
82	75	Martins utvalgte	Martin Raaen, Christian Scheie, Peder Andreas Scheie, Kjell Ole Varmo	205.0
83	71	Melandsknektane	Jostein Bondevik, Erling Danielsen, Jan Mittet, Øivind Sakstad, Robert Veland	204.0
84	1	Måsabondens venner	Sølvi Flo, Bjørn Arne Hansen, Olav Lillebuen, Berit Skjølås	199.0
85	87	Rav-4	Bjørn Tore Hallen, Sven Åge Lund, Eldar Sletsjø, Roar André Solberg	197.0
86	67	Blandalaget	Rolf Ellingsgård, Størker Grimsmo, Yngve Nygaard, Marvin Rausandhaug, Helge Bremnes, Cecilie Sandvik	187.0
87	38	Oppsop	Håvard Aunan, Magnus Larssen, Jarle Mikkelsen, Olav Olstad	178.0
88	13	Team Samuelsen	Aud Holand Samuelsen, Arvid Sakariassen, Kari Sakariassen, Tom Samuelsen	171.0



NM Mix-lag: Gull til lag Helness

Lag Helness holdt ut og tok gull i NM Mix-lag. Vi gratulerer norgesmestrene Gunn og Tor Helness, Tulla Steen Lybæk og Tarjei Eck-Hansen.

«Tåppa heile driden» Jan Fjælberg, Eva Lund Heitmann, Johnny Holmbakken og Hege Skaug Jensen tok sølvmedaljene, ni poeng bak. Bronsemedaljene gikk til BBO-fans. Der spilte Kirsten Rita Arnesen, Anton Reynir Gunnarsson, Åse Mogstad, Jon Sveindal og Jan Trollvik

Etter at lag Helness, med Tarjei Eck-Hansen, Gunn Kari Helness, Tor Helness og Tulla Steen Lybæk, hadde tatt teten før onsdagens fire kamper med 19 poeng, gikk det litt tråere for lag Helness. Da to runder gjensto ledet de med 16 poeng, foran Heia-gjengen. Derfra var det tett. Bare tretten poeng skilte ned til 10.plass.

I neste siste runde gikk lag Helness på et knepent tap, og ledelsen ble redusert til tolv poeng.

Nå hadde Strass, klatret opp til tredje plass, mens «Tåppa heile driden» var på tredje plass. Bare tolv poeng skilte ned til åttendeplass.

Det var med andre ord fortsatt åpent før siste runde, men Helness & Co holdt unna. Dermed fikk Gunn og Tarjei sin første NM-tittel. Tulla har en gullmedalje for NM damer for et par år siden, mens Tor ikke var helt sikker på hvor mange titler han nå har tatt...



GULL! Fire «lysfontener» foran vannfontenen utenfor Trondheim Spektrum. Fra venstre Tor Helness, Tulla Steen Lybæk, Gunn Helness og Tarjei Eck-Hansen.

Resultater

1	4	Helness	Tarjei Eck-Hansen, Gunn Kari Helness, Tor Helness, Tulla Steen Lybæk	224.0
2	30	Tåppa heile driden	Jan Fjælberg, Eva Lund Heitmann, Johnny Holmbakken, Hege Skaug Jensen	215.0
3	32	BBO-fans	Kirsten Rita Arnesen, Anton Reynir Gunnarsson, Åse Mogstad, Jon Sveindal, Jan Trollvik	209.0
4	33	PASSoDOUBLE	Liv Bugge, Rita H Kofoed, Trond Are Nitter, Martin Reinertsen	205.0

5	24	Heiagjengen	Ivar M Anfinsen, Hilde Bjørlo, Geir Larsen, Eli Solheim	203.0
6	14	Optimistene	Bente Eriksen, Øystein Eriksen, Tore Simonsen, Annelise Verpe	198.0
7	1	St.Halvard	Annelise Asla, Knut Koppang, Harald Nordby, Ellen Vigmostad	197.0 (2129)
7	34	Strass	Siv Frydenlund, Anne Lene Johnsen, Steinar Jøranlid, Tore Lydvo, Simon Løvik, Randi Uttisrud	197.0 (2051)
9	27	Onkel med venner	Roy Kristiansen, Hans Melby, Tina Ovenstad, Siv Thoresen	195.0
10	8	Lag Ellevill	Anne-Britt Andreassen, Jan Aralt, Turid Bjørnå, Svein Elvevold	194.0
11	3	Bonjovi	Jorunn Feness, Kjell Otto Kopstad, Terje Lie, Jonill Storøy	192.0 (2166)
11	38	Klong	Monica Austnes, Inge Kvalsvik, Kåre Longva, Sonja Myrstad	192.0 (1822)
13	19	Hauge	Rune Hauge, Jan Petter Svendsen, Erik Sælensminde, Paula Leslie, Liz McGowan	191.0
14	13	Vestlandsfanden	Jan Frode Bolstad, Torbjørn Eldegard, Bjørg Høyberg, Lena Stai	188.0 (2042)
14	12	Gaba Gaba Hey	Bjørn Sverre Gulheim, Haldis Guttormsen, Espen Kvam, Øystein Lerfald, Sveinung Ørjansen, Gunn Tove Vist	188.0 (1983)
16	25	TRIX	Frank Bogen, Marie Holenbakken, Ann-Mari Mirkovic, Jan Olav Røseeng	183.0
17	29	Stjerne-mix?	Erik A Eide, John Vegard Aa, Steinar Aa, Hilde Meland, Tove Stoen	181.0
18	35	Knuste Ruter	Hege Charlotte Faber, Susan Farstad, Ragnhild Fjørkenstad, Are Ladegård, Børre Lund, Morten Tilset	180.0
19	5	Vennesla	Egil Homme, Marianne Homme, Roy Olsen, Jorunn Olsen	179.0
20	26	Kystfolket	Harald Hansson, Kari-Anne Larsen, Anne Lichtwarck, Bjørn Pedersen	178.0 (1904)
20	40	Heibø	Finn A Gjone, Else Mari Heibø, Kåre Heibø, Birgit Nesseth	178.0 (1888)
22	10	Tåke	Kjell-Ove Helmersen, Eirin Karlsen, Sissel Sneve, Kay Strand	176.0
23	23	Dream Team	Synnøve Balevik, Per Christian Gjerde, Leiv Jørgen Løseth, Lisbeth Yri	175.0
24	11	Fanastutens harem	Margot S. Alfheim, Magne Eide, Rolf Hansen, Krista Tharaldsen	172.0
25	17	Krødsherad og Hein	Erling Brekka, Lisbeth Aulid Eide, Terje Lobben, Inger Skogly Rolfstad	171.0
26	15	Power Rangers	Maja Rom Anjer, Arve Farstad, Jon Aabye, Are Aarebrot, Lise Blågestad	169.0 (1896)
26	6	Storhavets brus	Gerd Larsen, Karl Larsen, Berit Skotnes, Lars Ove Solheim	169.0 (1834)
26	18	KITT	Torunn Gjester, Inger Hjellemarken, Thor Arne Karlseng, Kristen Asbøll Vestad	169.0 (1810)
29	16	Team Nordskag	Signy Marion Johansen, Arve Olav Nordskag, Sofie Nordskag, Wiggo Nordskag	168.0
30	7	Team Samuelsen	Aud Holand Samuelsen, Arvid Sakariassen, Kari Sakariassen, Tom Samuelsen	167.0
31	22	Team Team	Arne Falkmo, Gunn Britt Falkmo, Frank Selbekk, Greta Arntsberg	166.0
32	21	Blackout	Ottar Frode Austnes, Reidun Rødseth, Henning Ødegaarden, Lise Aasland	165.0
33	37	???	Stein R. Eliassen, Trine Furunes, Berit A. Hanssen, Håvard Heimset Larsen	162.0
34	36	Viækego	Ragnhild Brekka, Hilde Høyiland, Tom Anders Høyiland, Nils Kåre Kvangraven, Cato Sundeng	160.0
35	39	Dead Parrots	Ingeborg Grimsmo, Tore M. Larsen, Yngve Nygaard, Cecilie Sandvik	158.0
36	31	Kragerø-terner avec	Heidi Virik Brubakken, Ole Einar Minde, Sverre Pallesen, Edel Isaksen	157.0
37	20	Starship Troopers	Per-Ove Grime, Stine Holmøy, Pernille Lindaas, Ole Jonny Tøsse	155.0
38	2	Måsabondens venner	Sølvi Flo, Bjørn Arne Hansen, Olav Lillebuen, Berit Skjølås	151.0
39	9	Team Tyson	Helge Bjørbekk, Torgunn Foss, Trygve Lisland, Unni Welande	150.0
40	28	Over fjell og fjord	Aud Marit Hage, Svein Høyland, Signe Nystrand, Trygve Asbjørn Wergeland	131.0

Websidene til bridgefestival.no

Av Pål Fondevik

Bridgefestivalen 2004 i Trondheim er over og det er naturlig å gjøre en evaluering vedrørende websidene til festivalen.

Til årets festival ble det tatt initiativ til å utvikle nye websider til festivalen. Ikke alle kan delta på bridgefestivalene og det er derfor viktig at disse kan følge med og oppleve spenningen under turneringene. Det var derfor viktig at websidene ble utviklet slik at også hjemmesitterne kunne oppleve spenningen på samme måte som de som var fysisk tilstede i spillesalen og fulgte med.

Det var viktig å ha med webkamera fra lederbordene som overførte bilder til internett og med rask oppdatering, resultatservice med rask oppdatering etter hver runde, ramaoverføring med kommentatorer, nye bilder av spillere ved de forskjellige turneringene som ble lagt ut på egne bildealbum på websidene, gjestebok der de som fulgte med kunne legge inn hilsninger, diskusjonsforum der en kunne diskutere ting og tang relatert til bridge, ferske nyheter som ble lagt ut på sidene, for å nevne noe.

De som ønsket det kan registrere seg på websidene og på den måten få utvidet tilgang på websidene, blant annet å sende private beskjeder til hverandre, tilgang til statistikker for å nevne noe.

Webkameraet ble satt opp ved bord en og et nytt bilde fra bordet ble hvert minutt kopiert ut på internett. I starten måtte brukeren selv trykke «oppdater» i sin browser, men her kom det tilbakemelding på om dette kunne gjøres automatisk. Det ble da utformet



Pål T. Fondevik styrte festival-webben med sikker hånd.

et lite datascript slik at brukeren fikk bildet automatisk oppdatert når nytt bilde var kopiert ut. Et miniatyrbilde av det siste bildet fra webkameraet ble lagt ut i en egen menyblokk på forsiden til festivalsidene. Ved å benytte musen på bildet fikk en opp et større bilde fra lederbordet.

NBF og NBF Midt Trøndelag tok tidlig kontakt med Bridge Base Online (BBO) og Fred Gitelman som er opphavsmann og eier av BBO. Planen var å overføre fra turneringene under festivalen til BBO. Dette ble positivt mottatt av Gitelman og en plan for hvilke turneringer en skulle overføre på BBO ble satt opp. Roland Wald er sjefskommentator på BBO og han koordinerte kommentatorer for ramaoverføringene der han selv kommenterte fra overføringene blant annet sammen med vår egen Jon Sveindal pluss flere andre kommentatorer fra flere land. Det var mellom 300 og 700 som samtidig var inne og fulgte med på BBO og det var langt fra bare

norske hjemmesittere som fulgte med. Jon Sveindal hadde et innlegg i bulletin nummer 7 der han telte opp 47 nasjoner som fulgte med på overføringene!

Resultatservicen til BK 2000 ble benyttet under denne festivalen som tidligere festivaler. Når en runde var ferdig ble resultatet kopiert ut på internett og fra resultatsiden på bridgefestival.no kunne alle få ferske og oppdaterte resultater. Da det viste seg at det ikke bare var norske hjemmesittere som fulgte med på BBO og ville ha resultater, måtte vi endre teksten på resultatsiden til engelsk språk.

Nyheter ble lagt ut hver dag, totalt ble det lagt ut 66 artikler disse dagene. Det var info om at nye bilder var lagt ut, gratulasjoner til topp tre i NM turneringene, hvem som ledet etter første dag, spill, og lignende. Det var viktig at de som besøkte sidene så at det var oppdateringer her slik at en ikke opplevde at sidene var statiske.

313 bilder ble lagt ut på bildegalleriet på festivalsidene og lagt inn i egne album kategorisert på de forskjellige turneringene. Inne på bilde albumet kan besøkende legge inn kommentar på bildene, kjøre lysbildefremvisning for å nevne noe. Bildealbumet for festivalen 2004 er fra 23. juli til 3. august blitt besøkt 1325 ganger. De siste seks bildealbumene ble lagt ut på forsiden, i tillegg var det et eget meny punkt for bildegalleriet som besøkende kunne gå inn på.

Gjesteboken er blitt benyttet, men ikke så mye som ved tidligere festivaler, totalt 44 innlegg er kommet inn under festivalen. Det siste innlegget fra gjesteboken ble også lagt ut i en egen menyblokk på forsiden.

Diskusjonsforumet er heller ikke blitt benyttet så mye under festivalen, men er viktig da forumet benyttes flittig i forkant av

festivalen, blant annet brukes forumet til å søke makkere i forkant.

Som nevnt tidligere kan besøkende på sidene skrive i gjestebok og diskusjonsforum eller legge inn kommentarer på bildene. Det var på forhånd lagt inn en tekst på at en ikke måtte benytte utilbørlige ord og uttrykk. Her var alle flinke da det bare var positive og morsomme innlegg og kommentarer som kom inn. Ellers er det muligheter for besøkende å fylle ut skjema på sidene og på den måten sende inn nyheter til redaksjonen, anbefale websidene til en venn, gi generelle tilbakemeldinger, eller gå inn på kontaktsiden og sende en e-post til redaksjon, turneringsansvarlig, arrangør eller webansvarlig.

En egen historikkside ligger inne på festivalsidene. Her har en samlet resultater, bilder, bulletiner og hilsninger for festivalene 2000, 2001, 2002 og 2003.

Utover høsten og vinteren vil festivalsidene bli utviklet videre slik at en kan gi en enda bedre service til festivalen 2005 på Lillehammer. Blant annet er planen å overføre levende bilder fra lederbordene. Det ble gjort en test på dette under denne festivalen, og dette fungerte glimrende, men problemet her er at dette krever mye båndbredde. Ellers skal vi konfigurere opp ett webkamera til som tar et oversiktsbilde fra spillesalen.

Det var flotte tilbakemeldinger fra kommentatorene på BBO der en foruten ramaoverføring på BBO fra lederbordet også kunne får oppdaterte bilder fra webkameraet og oppdatert resultatservice. De som fulgte med hadde ofte tre skjermbilder oppe, ett fra BBO, ett som viste bilde fra webkameraet og ett med resultatene. Fra BBO og Roland Wald fikk vi denne tilbakemeldingen vedrørende om det har vært benyttet webkamera ved tidligere mesterskap:

«Ja, det har været gjort før på BBO (og bliver det også fra Australien i øjeblikket), men jeg kan garantere dig for, at det aldrig har været i nærheden af at være så perfekt, som I gjorde det i Trondheim. 1. klasses arbejde, megen ros fra os alle!»

Vi får håpe at servicen til hjemmesitterne ikke medfører at det blir flere som vil sitte hjemme og følge med istedenfor å delta på bridgefestivalen, men at webservicen medfø-

rer en økt interesse for bridgefestivalen slik at det tvert i mot blir flere som kommer neste år på Lillehammer.

En statistikk er tatt ut fra bridgefestival.no pr. 3. august 2004. Denne viser mange sidetreff på websidene, og naturlig er det at det er spesielt mange treff festivaldagene. I juli var det 351.511 sidetreff på festivalsidene og totalt for hele året 468.923 sidetreff.

Årlig statistikk bridgefestival.no

År	Sidetreff
2003	(4440)
2004	(468923)

Månedlig statistikk for 2004 bridgefestival.no

Måned	Sidetreff
Januar	(3072)
Februar	(8568)
Mars	(9400)
April	(16838)
Mai	(22582)
Juni	(26780)
Juli	(351511)
August	(30171)
September	(0)
Oktober	(0)
November	(0)
Desember	(0)



Daglig statistikk for Juli, 2004 bridgefestival.no

Dato	Sidetreff	Dato	Sidetreff	Dato	Sidetreff
1	0.436% (1533)	11	0.546% (1921)	21	1.044% (3673)
2	0.569% (2002)	12	0.800% (2815)	22	1.380% (4851)
3	0.558% (1962)	13	0.974% (3425)	23	4.036% (14190)
4	0.498% (1753)	14	0.353% (1243)	24	7.787% (27375)
5	0.532% (1872)	15	0.497% (1749)	25	8.501% (29883)
6	0.679% (2389)	16	0.611% (2149)	26	9.234% (32461)
7	0.523% (1839)	17	0.321% (1130)	27	12.14% (42681)
8	0.506% (1779)	18	0.518% (1824)	28	9.428% (33143)
9	0.469% (1650)	19	0.894% (3145)	29	12.26% (43125)
10	0.460% (1617)	20	1.096% (3855)	30	11.80% (41479)
				31	10.52% (36998)

56 413 spill er dublert

I løpet av festivaluka er det lagt hele 56 413 mapper med spill! Mellom 53000 og 54000 av dem er brukt.

På et rom i kjelleren, under spillehallen under bridgefestivalen var det seks ungdommer som mer eller mindre kontinuerlig jobbet med dublering og sortering av kort.

Kortene ble først dublert – deretter sortert i kasser og kjørt opp i salen for utlegging ved spillebordene. Ti timer om dagen, hver dag under hele festivalen var det altså en hel gjeng i sving for å holde spillerne med spill. Til sammen har de altså sortert over femti tusen spill i kasser!

Hans Nordeng og Fred Kristiansen har gjort en glimrende jobb som sjefer for hhv kortsorteringa og kortdubleringa, sier festivalsjefen. **33 turneringer** er det gjennomført i løpet av festivalen. Det har vært spilt kort ved på til sammen **915 bord** på disse turneringene.



Fra venstre: Frode Grøtheim, Martin Daling, Anton Gunnarsson, Erlend Skjetne, Hans Nordeng, Erlend Estenstad, Fred Kristoffersen, Daniel Lund, foran Sindre Grøtheim.



Et langt bord med kort.

3 660 bridgespillere har vært i aksjon i turneringene, avslutningsturneringa inkludert. Noen har selvsagt deltatt på flere turneringene – så det er ikke forskjellige bridgespillere det her er snakk om.

Takker staben for innsatsen: Festivalsjefen fornøyd med gjennomføringen

Per Nordland er sliten, men godt fornøyd med at Norsk Bridgefestival 2004 er i sitt siste døgn og at alt har gått bra.

Han er oppe fra kjelleren en liten tur, det er runde 80 i parfinalen og i kjelleren pakkes det febrilsk om på spillene som skal opp i spillehallen, spillene er pakket feil!! Kvalitetskontrollen gjorde jobben og avslørte feilen.

– Er du fornøyd med gjennomføringen av festivalen?
– Jeg er kjempegodt fornøyd sier Per. Men det har vært stor slitasje på staben, det er på dager som dette at ting går galt – det er varmt, alle er slitne etter en ukes hardt arbeid – men heldigvis ble det bare en nestenulykke. Alle spillene ble pakket om og kjørt opp i spillehallen i rett tid, puh!» Dette er den eneste nestenulykken vi har hatt – og så vidt jeg kjenner til er ikke et eneste kort til turneringen lagt feil!

TAKKER STABEN:

– Som festivalsjef vil jeg få takke staben for en fantastisk innsats, Reidun Bogen, Hans Nordeng, Fredd Kristiansen og Halldis Guttormsen har hatt egne ansvarsområder og løst oppgavene på en utmerket måte. Jeg må også takke alle andre som har stått på og jobbet under hele festivalen! Alle har vist en fantastisk stå-påvilje.



Festivalsjef Per Nordland var godt fornøyd med gjennomføringen av årets festival i Trondheim.

– Hva synes du om Rune Hauges planer om å gjøre festivalen mer profesjonell?
– Jeg ønsker det forslaget velkommen! Slik det er nå, med stor frivillig innsats fra lokale bridgespillere er det mange av dem som selv ikke får spilt. Dersom festivalen lar profesjonelle overta alt det praktiske arbeidet med catering, resepsjon, regnskap og slikt kan de lokale bridgespillerene også få spille kort. Men selvsagt vil det være behov for frivillig innsats også videre framover.



Smilende og serviceinnstilte: Annfrid og Oddlaug var blant de mange frivillige som gjorde en kjempejobb under bridgefestivalen.

– Kort oppsummert ?

– Utrolig nok har alt gått bra. Problemer med catering de to første dagene, en mann er kjørt på sykehus, men han er heldigvis frisk og rask igjen. Ellers har det ikke vært noen ting – bortsett fra «nesten-ulykken» med kortene i dag da.

– Men jeg håper at Åpningsturneringen med altfor mye folk og altfor mye alkohol ikke kommer tilbake på neste års turnering!

Å arrangere festival krever at man er kreativ og kan ta ting på sparket, – det er mye uforutsigbart som skjer – hele tiden. Men det har gått bra, sier Per og ønsker Kenneth Syversen og Lillehammer lykke til med neste års festival!





Junior!

Junior NM

Stian Andersen – Karl Morten Lunna norgesmestere for junior 2004!!

Stian Andersen – Karl Morten Lunna Vestre Gausdal BK/Lom BK vant til slutt en ganske klar seier. De ledet etter første dag, men dag nr 2 begynte ikke så bra. Men etter pause viste de hvem som hadde formen inne, og vant til slutt med 53,8 poeng foran Karl Asplund – Ivar Berg. Brødrene Steinar og John Vegard Aa knep bronsemedaljen.

Etter noen år med svak deltagelse i junior-NM, var det gledelig at hele 34 par stilte på startstreken. Dagen før start var det faktisk bare 23 par påmeldt, men Lars Eide satte sammen flere juniorer fra juniorleiren, hvilket resulterte i 34 par. Feltet var ganske ujevnt, men det var mange talenter som om noen år ganske sikkert er med og konkurrerer om en juniorlandslagplass. Det er med andre ord ingen grunn til at suksessen Norge har hatt i juniorsammenheng ikke skal fortsette.

Vi tar noen spill fra junior-NM:

Fra vinnerne har vi sakset dette spillet fra NM-bulletinen. Her er det Stian som er i hovedrollen:

Spill 24(97)

Ingen/Vest

♠ EK1072

♥ 52

♦ 843

♣ D108

Stian Karl Morten

♠ D8

♥ E97

♦ EK72

♣ Kkn96



♠ kn53

♥ KD8

♦ 5

♣ E75432

♠ 964

♥ kn10643

♦ Dkn1096

♣ -

Stian Andersen var havnet i 3nt som Vest. Utspillet var en liten spar som fikk løpe til dama. Kløver til esset avslørte den begredeli-

ge sitsen. Etter å ha tenkt seg lenge om (mer enn 10sek er visstnok lenge for juniorer), så tok han kjapt fem røde stikk og spilte deretter nord inn i spar. Nord som ante fred og ingen fare, så ikke nødvendigheten av å holde et frikort og kastet fatalt en ruter på den tredje hjerteren. Nå var Nord håpløst innspilt og måtte avslutte med kløver opp i «saksa».

Spillet er et bevis på at man må ha «draget» for å vinne, men og at man må prøve og sette motparten på prøve dersom man skal få lokket fram feil.

Håkon Kippe og Jørn Arild Ringseth var blant forhåndsfavorittene, men lyktes ikke i denne turneringen. Men i dette spillet ble det bra pluss:

V/Ingen

Håkon

♠ ED1043

♥ 3

♦ K10

♣ Ekn1065

♠ 982

♥ kn972

♦ 43

♣ 8432



♠ kn765

♥ E6

♦ EDkn975

♣ 7

Jørn

♠ K

♥ KQ10854

♦ 862

♣ KQ9

Nord

Øst

Syd

Vest

Håkon

Jørn

pass

1sp

2ru

2hj

pass

3kl

pass

3ru*

pass

3NT

pass

pass

pass

* – spørsmål om hold i ruter



Medaljevinnerne i junior-NM. Fra venstre: John Vegard og Steinar Aa (bronse), Karl Morten Lunna og Stian Andersen (norgesmestere), og Ivar Berg og Karl Asplund (sølv).

Kippe i Nord ble spillefører i 3NT og Ru Q kom ut, til liten, liten og kongen i Nord. Spar til kongen og fem runder kløver fulgte. Øst skulle finne fire avkast, og valgte og kaste en hjerter og tre ruter. Dette var avslørende, og i stedet for å prøve å toppe ut spar knekt, frispilte seg Kippe i hjerter. Øst kunne ta hjerter ess og to ruterstikk, men måtte avslutte med spar opp i saksa. 10 stikk på en vakker innspillsskvis gav +10 av 16 mulige. Ved noen bord utnyttet øst at makker hadde passa i åpning, og hoppa inn med 3 ruter! Nå ble det vanskeligere å komme i 3NT, og ende i stedet opp i 4hj med noen beit.



– Jeg fant ruteren!

At selv de mest erfarne av juniorene kan gjøre feil i kampens hete, er dette spillet et fint bevis på. Det kan fra tid til annen være vanskelig å huske hva trumfen er når man spiller en lang turnering. Kanskje er det derfor den skal ligge til høyre?

♠ KDkn5	♠ 76	♠ 1098432
♥ K742	♥ 986	♥ D105
♦ D53	♦ Kkn104	♦ E962
♣ 74	♣ 1052	♣ -
		
	♠ E	
	♥ E3	
	♦ 87	
	♣ EKDkn9863	

Helten vår her spilte 3NT i Syd, med spar konge i utspill. Utspillet ble vunnet med spar ess og deretter ble det trekt to runder kløver. Nå fulgte en liten ruter mot bordet. Etter en liten tenkepause falt valget på knekten i bordet. Øst stakk og spilte naturlig nok spar. Denne ble «trumfset», hvorpå spillefører ble gjort oppmerksom på at kontrakten var NT, ikke kløver. Dermed ble det to beit i en kontrakt de fleste ville ha fått hjem. Etter spillet kommenterte helten tørt: Jeg fant i hvert fall ruteren!!

Resultater fra junior-NM:

1	[12]	Stian Andersen – Karl Morten Lunna	Vestre Gausdal BK/Lom BK	310.0
2	[4]	Karl Asplund – Ivar Berg	Båsmo BK/Meldal BK	256.2
3	[23]	Steinar Aa – John Vegard Aa	Heimdal BK	243.2
4	[22]	Rune Kvilvang – Vidar Haavik	/Frøya BK	236.4
5	[10]	Petter Eide – Allan Livgård	BK Hein 46/Askim BK	231.8
6	[15]	Tor-Ove Reistad – Steffen Fredrik Simonsen	Askim BK	209.9
7	[2]	Henrik Livgård – Harald Eide	Askim BK	202.8
8	[3]	Erik Aulid Eide – Espen Lindqvist	BK Hein 46/Arendals BK	163.0
9	[1]	Steffen Brynhildsvoll – Pål Nilsgård	Glåmos BK/Brekken BK	113.3
10	[25]	Marius Bartnes – Snorre Randen	Ringebu/Fåvang BK/Askim BK	99.2
11	[5]	Lars Wilhelm Kvarsvik – Sverre Johan Aal	Kvam BK	97.2
12	[24]	Even Morken – Martin Rudi Holaker	Fåvang/Kringsjø	91.3
13	[19]	Jørn Arild Ringseth – Håkon Kippe	Kvam BK/Studentenes BK	83.4
14	[13]	Audun Gustavsen – Roar Solberg	Kristiansands BK/Svolvær BK	71.5
15	[30]	Tommy Søliland – Thor Pettersen	Nærbø BK/Inderøy BK	35.5
16	[11]	Alf Krogrud – Brage Sæther	/Melhus BK	33.8
17	[9]	Håkon Bogen – Lars Arthur Johansen	Mo bk/Rognan BK	21.7
18	[8]	Kay Robert Brastad – Ola Melå	Vestnes BK/	18.7
19	[21]	Morten Haugen – Gunn Tove Vist	/Studentenes BK	5.0
20	[16]	Hans Arne Forseth – Andreas Gran	BK Munken/Lakselv BK	-15.0
21	[6]	Håvard Skarstein – Hallgeir Gåsø	Frøya BK	-20.9
22	[20]	Erlend Sjetne – Frode Grøtheim		-26.2
23	[7]	Inger Anne Hagen – André Hagen		-45.3
24	[26]	Mads Eide – Olav Langseth	BK Hein 46/Rennebu	-86.8
25	[27]	Tor Eivind Grude – Jørn Simensen	Sømna/Stange BK	-87.4
26	[14]	Einar Wold Hylmdo – Erik Berg	Meldal BK	-89.6
27	[18]	Trond Engen – Ida Buseth	Singsås BK/	-143.2
28	[29]	Stian Sørlie Helgeby – Terje R. Johansen	Holmestrand BK/Sarpsborg BK	-171.9
29	[17]	Jan Egil Løhre – Arnt Ola Løhre		-198.7
30	[31]	Halfdan Bondevik – Ørnulf Amundsen	Rubbestadneset BK	-200.0
31	[28]	Jørgen Sandnes – Kristoffer Hegge	Snåsa BK	-231.9
32	[32]	Marius Uttheim – Jon Eiesland	Sørreisa BK/	-293.7
33	[34]	Egil R. Johansen – Thomas Aleksandersen	Sarpsborg BK/Nesodden BK	-339.9
34	[33]	Ambjørn Dahle Bang – Øyvind Furunes		-541.7

Juniorleiren

Det nærmer seg en ny sesong og en sommer fylt med juniorbridge er over. Årets juniorleir samlet 28 ungdommer på Singsaker skole i Trondheim. Igjen sørget Lars Eide for et prikkfritt arrangement. Her ble det spilt «nye» bridge. Singelturnering, lynbridge, lagbridge, hinderbridge var bare noe det ble konkurrert i. Enkelte spilte døgnet rundt, så noen ble det dermed lite soving på (kommer en mattetime snart – red).

Stemningen var topp, her var det ingen sure miner.

Det var flere som stilte på juniorleir for første gang. Terje (17) og Egil Johansen (19) fra Sarpsborg bridgeklubb var to «nykommere» og her kommer Egils rapport fra leiren:

«Det var mange som hadde meldt seg på leiren og vi rakk så vidt å komme inn døra før vi begynte å spille bridge. Det var to jenter og 26 gutter fra alderen 11-19 år og alle sammen hilste på hverandre så vi skulle bli kjent.

De to jentene, Inger-Anne Hagen (18) og Hilde Aleksandersen (17) likte veldig godt å spille kort, så det ble mye spilling på oss alle. Vi spilte fra klokken 1000 til ca 0100 hver dag.

Dessuten var det mange morsomme turneringer. Den som gjorde det best på disse var Håkon Bogen. Han vant flere og var blant de 5 beste i nesten alle turneringene.

Vi alle var meget fornøyd med lederne våre (Kenneth og Lars). De passet på at vi hadde det bra og at vi hadde andre aktiviteter enn bare bridgespilling. Vi spilte både fotball og litt volleyball som en liten avveksling fra bridgen.

Det skjedde så mye moro, alle tok vare på hverandre og vi ble en meget sammenspleiset gjeng. Jeg anbefaler juniorleiren på det varmeste. Det var en veldig flott opplevelse.»

«Jeg er meget fornøyd med den støtten jeg og min bror har fått fra klubben vår. De sponset hele turen med juniorleiren i Trondheim og er hele tiden viktige støttespillere for oss. De er opptatt av utviklingen vår og det er veldig inspirerende. Så jeg vil si takk til Sarpsborg bridgeklubb for den støtten de gir oss, slik at vi kan forbedre bridgen vår.»

Vennlig hilsen Egil Johansen

(Flott Sarpsborg bridgeklubb! Sånn skal det være – red)

Juniorleiren ble en suksess, og ny deltakerrekord.



Fra junior-EM har John Våge kommet med denne rapporten:

Polen overbeviste i Junior-EM

Det 19. junior-EM ble i år spilt i Praha, 1–11 august. Praha er en vakker storby, med flere kjente slott og kirker. Den norske kolonien var innlosjert litt utenfor sentrum, kanskje ikke helt ideelt sportslig, men det ga oss gode muligheter til å teste ut det imponerende kollektivsystemet. Som jernbaneansatt var undertegnede særlig imponert av rutebus-sen til spillelokalet, til en tidel av norsk pris opplevde vi aldri at den var så mye som et halvt minutt forsinket.

Nytt av året var en egen jenteklasse for jenter født etter 1.1–79. Dessverre stilte ikke Norge eget lag (Håpet er: Neste gang, så kom igjen jenter!!! – red) Her vant Østerrike vant foran Sverige og Polen. Sverige stilte forøvrig med 4 jenter i alderen 16–19 år, som etter at jenteklassen var ferdig stilte i klassen for skolelag.

I skoleklassen (under 20) stilte Norge med følgende lag: Fredrik Simonsen, John Vegard Aa, Stian Andersen og Erik Berg, med Olav Lillebuen som NPC og undertegnede som coach. Hele laget var skiftet ut siden forrige EM, og Stian og Erik landslagsdebuterte. Målsetningen var medalje, men vi var litt usikre på nivået. Polen vant, foran Israel og Nederland, med Norge på fjerdeplass. Polen og Israel stilte med flere av de samme spillerne som tidligere i år tok henholdsvis gull og sølv i det første VM for skolelag, og spilte overbevisende. Nivået ellers var overraskende jevnt, Norges eneste stortap kom faktisk mot England, som aldri var med i tetstriden.

I dette spillet mot Østerrike, spilte Erik Berg pent etter å ha meldt litt forsiktig:

♠ EKkn52

♥ E8

♦ E43

♣ Ekn2

Erik

♠ 106

♥ K105

♦ KD1076

♣ KD9



♠ 874

♥ kn7643

♦ kn5

♣ 643

Stian

♠ D93

♥ D92

♦ 982

♣ 10875

Meldingene gikk:

Syd	Vest	Nord	Øst
Stian	Erik		
p	1ru	D	p
1hj	p	1sp	p.r.

Utspillet var ru kn, det samme østerrikeren i det andre rommet fikk mot 3sp, der han gikk bet. Erik vant med ru E, og tok kun 2 høye trumf fra hånd, før han spilte en ruter. Vest tok enda et ruterstikk, før han fridde seg med kl K. Erik stakk med kl E, og først nå tok han ut den siste trumfen, ved å spille spar til D. En liten kløver ga Vest det kjente valget mellom pest og kolera. Han kunne stukket med kl D, hvoretter Erik ville avblokkert kl kn, og bordets kløver gir avkast for hjertertaperen. Aktuelt valgte vest å lasjere, slik at kl kn vant stikket. Nå tok Erik de



Espen Lindqvist (t.v.) og npc Sven Olai Høyland legger planer for neste kamp.

2 siste sparene, og vest var fanget i en innspillskvis. Han ble puttet inn på kl D, og måtte spille hjerter fra kongen. 10 stikk og 6 IMP inn etter pen spilleføring!

I juniorklassen (født etter 1.1–79) spilte Erik Eide, Espen Lindqvist, Allan Livgård, Petter Eide, Håkon Kippe og Jørn Ringseth, med Sven Olai Høyland som NPC og Olav Ellestad som coach. Hele laget var skiftet ut siden forrige EM (gjennomsnittsalderen er kun 22 år), men målet var likevel å bli blant de 5 beste, som ville kvalifisere til junior-VM i Sydney. Etter en meget god start (Norge ledet midtveis) var det nok enkelte som siktet enda høyere, men laget var likevel fornøyd med 4. plassen som det ble til slutt. Også her vant et meget sterkt polsk lag, foran Israel og Ungarn.

Her et spill fra bulletinen der Jørn Ringseth plasserte Håkon Kippe i 5ru etter at Håkon åpnet i 1NT i øst. Kontrakten ble doblet av den danske Nord.

♠ KD3
♥ 862
♦ Dkn93
♣ EDkn

Jørn
♠ 2
♥ E
♦ E107542
♣ 109742



Håkon
♠ E9764
♥ KD4
♦ K86
♣ K3

♠ kn1085
♥ kn109753
♦ -
♣ 865

Utspillet var hj kn til bordets single ess. En kløver fra bordet ble stukket med kl E, og nord vred til sp K. Denne stakk Håkon med esset og tok også for kl K, hj K og D. Deretter stjal han en spar og en kløver før ny spar til stjeling. Følgende sluttposisjon var oppstått:

♠ -
♥ -
♦ Dkn93
♣ -

Jørn
♠ -
♥ -
♦ E1075
♣ -



Håkon
♠ 97
♥ -
♦ K8
♣ -

♠ kn
♥ 1097
♦ -
♣ -

Håkon spilte nå en ruter mot K8 og nord puttet i ruter 9. Nå ble det enkelt å spille inn Nord på en honnør, slik at Håkon fikk de to siste.

Systemene i juniorturneringer er ofte gan-

ske avanserte, noe av det vanligste var tve-tydig 1 kløveråpning (naturlig eller sterkt) og hele 2-trinnet destruktivt! En konvensjon alle juniorspillere med respekt for seg selv har på systemkortet er Exclusion Blackwood, en konvensjon jeg gjerne anbefaler alle fremtidige motstandere! Kort sagt innebærer dette at hopp (oftest til 5-trinnet) i ny farge er RKC Blackwood, der esset i meldt farge ikke regnes med. Selv hørte jeg om 5 tilfeller der denne konvensjonen var i bruk. I RAMA lokaliserte den effektivt henholdsvis 3-0 og 4-0 tilpasningen. Den gjorde det også enkelt å melde 6 hjerter (der motparten innkasserte 2 ess) og 7 kløver (her nøyde motparten seg med å ta et ess). Den siste gangen var imidlertid Exclusion Blackwood en stor suksess, med dens hjelp havnet det norske skolelaget i 7 hjerter. Her hadde de overraskende nok

flere trumf enn motparten og manglet kun esset i renonsfargen. Riktignok gikk 7hj 3 bet, men det var 2 IMP inn da motparten gikk 4 bet i 6hj.

John Våge

Ellers:

VM for skolelag ble arrangert 12–14 juli i New York, USA. Det norske laget fikk til slutt en flott tredjeplass etter en litt treg start. Gratulerer til Fredrik Simonsen, Petter Eide, Allan Livgård og Espen Lindqvist. NPC var Sverre Johan Aal.

Som en del av arrangementet var junior-VM i single. Her ble det dog ingen plasse-ring av «skrytekaliber» på guttene.

(Takk til Egil og John for flotte bidrag – red)



Norsk tredjeplass i skole-VM

Den 12.–14. juli ble det første verdensmesterskapet for skolelag, dvs. spillere født i 1983 eller senere, arrangert i New York. De tre beste landene fra forrige EM; Israel, Polen og Norge var invitert i tillegg til ett canadisk og to amerikanske lag. For Norge stilte Petter Eide – Allan Livgård og Fredrik Simonsen – Espen Lindqvist, med Sverre Johan Aal som NPC.

Spillingen foregikk på fasjonable Hilton Hotell, samtidig med Summer Nationals. Nationals- turneringen er en svært forstørret versjon av vår egen bridgefestival, der hele bridgeeliten er på plass. Det var mange kjen-

te og legendariske bridgefjes å se i gangene på hotellet.

Skoleverdensmesterskapet ble arrangert som round robin med 24 spill i hver kamp. Oppsettet var slik at vi skulle møte Polen og Israel i de to første kampene. De to landene anså vi på forhånd som de sterkeste, så det ville bli en tøff start.

Polen viste seg som et meget velspillende lag, og når vi i tillegg gjorde noen dårlige vurderinger underveis, satt vi igjen med bare 5 VP etter kampen. Et spill som svingte mange imp og skapte stor diskusjon var dette:

Ingen/V

Allan

♠ 10xxx
 ♥ -
 ♦ EKkn
 ♣ EDknxxx

♠ knx
 ♥ Kkn10xxxx
 ♦ Qxxx
 ♣ -

Petter

♠ AKx
 ♥ Ex
 ♦ xx
 ♣ 10xxxxx

♠ D9xx
 ♥ D9xx
 ♦ 10xxx
 ♣ K



Allan

♠ -
 ♥ -
 ♦ KJ
 ♣ -

♠ -
 ♥ -
 ♦ Qxx
 ♣ -

Petter

♠ x
 ♥ -
 ♦ x
 ♣ x



	Allan		Petter
V	N	Ø	S
4hj	dbl	p	6kl
p	7kl	p.r	

En god sperreåpning fra vest satte press på meldingsforløpet, og både hoppet til 6 kløver fra Petter, og løften til 7 fra Allan var harde avgjørelser, men kontrakten var sjanserik. Vest spilte ut hjerter knekt. Petter tok ut trumfen, stjal en hjerter i bordet og spilte trumf. På den andre trumfen kastet vest en spar, slik at når Petter tok for Ess og Konge i spar, visste han at øst hadde fire spar opprinnelig. Før den siste trumfen var dette stillingen:

På den siste trumfen kastet Petter en spar i bordet, mens vest saket en ruter. Nå valgte Petter å spille på at det var øst som hadde ruterdamen, og spilte ruter til kongen i sluttposisjonen. En marginal avgjørelse som ble feil, og svingte mange imp. På det andre bordet var kontrakten 6 kløver med 13 stikk.

Kampen mot Israel ble en jevn affære, der Israel trakk det lengste strået og vant 18–12. Mot USA Blue ble det 15 VP, og på dette tidspunktet lå vi sist i turneringen. Spillerne lot seg imidlertid ikke knekke, og med 21 og 24 VP i de to siste kampene mot Canada og USA Red, sikret vi oss bronsemedalje. Polen var helt suverene, avga bare 6 VP på 5 kamper, og vant fullt fortjent foran Israel.

Etter at skole-VM var avsluttet, ble det for første gang arrangert åpent VM i singel for junior, der undertegnede også hadde gleden av å delta. Ingen fra den norske delegasjonen klarte å hevde seg helt i toppen, men Espen ble bestemann med en fin ellefte plass. 116 spillere deltok. Michal Nowosadzki fra det polske skolelaget vant turneringen. Det hele ble avsluttet med felles bankett og premieutdeling.

Sverre Johan Aal

«And the decision is ... LILLYHAMMER!»

2005 – Velkommen til LILLEHAMMER



NBFs generalsekretær Rune Handal kunne under festivalen i Trondheim fortelle at neste års bridgefestival skulle arrangeres i Lillehammer.

Bridge-Norge gjør nå disse berømte ord til sine egne og neste år flytter Norsk Bridgefestival sørover og lander i olympiske omgivelser på Lillehammer.

Det blir den flotte Håkons Hall i Lillehammer Olympiapark (for lillehamringer gamle Stampesletta) som blir arena for spillingen, mens bridgehotellet blir Radisson SAS Lillehammer Hotel. Her vil den sosiale delen utfolde seg på kveldstid og da hotellet ligger kun kort gange fra hallen, og 600 m fra sentrum – så kan vi trygt snakke om Compact Games!

Lillehammer er den vakre småbyen med de mange muligheter. Den sjarmerende Storgata (under vinter OL i 1994 omdøpt til Stågata) er byens pulsåre, og med sitt klima, natur,

Mjøsa, Gudbrandsdalen, Maihaugen og olympiske anlegg etc. så er tilbudene mangfoldige.

Likeledes er det en rekke overnattingstilbud i alle priskategorier, fra hotell, pensjonat, vandrerhjem og gårdsferie så her er det bare å velge. Som vanlig vil arrangementet gå over en uke, men fra neste år flytter vi festivalen permanent til den første uken i august. Dette gjør vi for å unngå overlapping med den tilsvarende svenske bridgeuken.

Nytt i 2005 er også at Danmark, inspirert av utviklingen i Norge – vil følge det norske eksempel og arrangere en årlig bridgefestival. Denne blir tidligere på sommeren og de nordiske forbundene diskuterer nå en egen Scandinavian Cup for de som har lyst til å delta i flere av de nordiske bridgeukene.

Norsk Bridgefestival har nå nådd en størrelse og et omfang som gjør at NBF vil bruke mye krefter på å utvikle og fornye festivalen og tilbudet rundt denne. Erfaringene fra årets meget trivelige festivaluke, med rekorddeltakelse – skal evalueres og vi skal i samarbeid med Rune Hauge arbeide for å gi dere en minneverdig festivaluke også neste år.

En varm takk til alle våre gode venner her i Trondheim som har stått på og gitt oss slike fantastiske dager i trønderhovedstaden. Vi gleder oss alt til å komme tilbake!

På gjensyn i Lillyhammer i august 2005!

Rune Handal

*Rune Hauge med god tro
på fremtidens bridgefestival:*

– Vi må tørre å bli mer profesjonelle

Rune Hauge er bridgefestivalens økonomiske garantist. Han ønsker å forbedre konseptet, få flere utlendinger inn, og han ønsker å gjøre deler av festivalen mer profesjonell enn i dag.

Av Geir Gisnås

Under Norsk Bridgefestival 2003 i Stavanger overrasket NBFs ledelse med kunngjøringen om samarbeid med Rune Hauge om fremtidige bridgefestivaler. Det har skapt forventning på den ene siden – og litt typisk norsk mistenksomhet på den andre siden – i forhold til hva dette egentlig innebærer.

– Hvorfor gjør du dette?

– Jeg følte på den ene siden at Norsk Bridgefestival var et spennende og godt tiltak, men med dårlig økonomi. Vi har derfor blitt enige med NBF om å arbeide med å videreutvikle konseptet, blant annet for å få bedre økonomi inn i det.

IKKE PERSONLIGE PENGER Å TJENE PÅ BRIDGEFESTIVALEN

– Enkelte tror at dine ambisjoner er utelukkende økonomiske motivert?

– Når det gjelder personlige ambisjoner om å tjene penger på dette, så er det lik null.

Overskuddet vi eventuelt får, vil bli brukt til bridgetiltak og fremtidige bridgefestivaler, sier Rune Hauge.



Jan Petter Svendsen (med ryggen til) og Rune Hauge skal utvikle neste års bridgefestival.

Fotballagenten – kapitalisten – med millioner på bok, minner om alt annet enn en økonomisk utbytter når han forsøker å forklare sin interesse for bridgen og bridgefestivalen.

Lavmælt, og med hodet lett på skakke, forsøker han å forklare bakgrunnen for sitt spesielle engasjement.

– Det er bridgen som er *ventilen* for meg, som for så mange andre. Men dessverre tar jobben så mye tid at det blir litt for liten mulighet til å dyrke den lidenskapen som bridge har blitt for meg, sier Hauge. Så rekker han ikke mer på noen minutter, for mobiltelefonen passer hele tiden på å holde han aktiv i forhold til arbeidsoppgavene. Det er ikke noen «ni til fire-jobb» å være Rune Hauge nei.

TRONDHEIM ET LÆREÅR

– *Avtalen med NBF innebærer vel egentlig at dere starter et år tidligere enn planlagt som økonomisk garantist og samarbeidspartner?*

– Det er riktig. Samarbeidsavtalen mellom NBF og oss skulle egentlig starte først neste år. Vi kom litt sent inn i arrangementet denne gangen og har derfor valgt å ta dette som et læreår.

Spørsmålet en kan stille seg nå er hvor mye en egentlig kan gjøre med frivillig innsats? Vi må vurdere å kjøpe profesjonell hjelp til enkelte ting – ikke basere så mye på frivillig innsats som nå, selv om det vil være en bærebjelke i et slikt arrangement.

– Vi har sett mange positive ting som er viktige å dra med seg videre. Men det er også en del ting som kan gjøres bedre, både i forbindelse med forberedelsene til festivalen, og når det gjelder det som skjer under festivalen.

– Hvis vi nå først ser på selve festivalen, Selve hallen, hvor profesjonelt vil vi ha det her? Det handler om en del småting, for eksempel mat, stensiler og bulletiner. Turneringsform og ledelse er et pluss, slik jeg ser det. Noen kan sikkert registrere forhold som man ikke er helt fornøyd med. Man må imidlertid ikke la små irriterende momenter få dominere, men heller se nærmere på hvordan vi kan gjøre det bedre i senere festivaler.

NORGE FØRST UTE

– *Hvordan vil det se ut i Lillehammer i 2005?*

– Hovedlinjen vil være bedre mediedekning, i alle slags medier. Det vil skape større interesse.

Ellers vil folk kjenne seg godt igjen fra de tidligere festivalene

– *Også internasjonal mediedekning?*

– Definitivt, for festivalen er på langt nær godt nok kjent i utlandet. Dessuten må folk få vite om den på et tidligere tidspunkt, få muligheten til å krysse den av i kalenderen allerede nå til årsskiftet. Dette med å arrangere en god turnering – det kan vi. Men vi må ha en bedre kommunikasjon med de interessante miljøene. Norsk Bridgefestival er den første bridgefestivalen i Skandinavia som inviterer til åpne mesterskap, men svenskene og danskene kjenner for dårlig til det. Det er en stigende trend hva deltakelse i mesterskapene angår. Vi må sørge for at den fortsetter.

– *Hva er din opplevelse fra årets festival?*

– Mix-feltet gledet meg mye. Det hadde god kvalitet. Det var kjekt å sjå BÅDE kvantitet og kvalitet. Det samme så jeg i NM Mix- lag og de andre turneringene under festivalen.



Rune Hauge, her mot Bjørn Buer (t.v.) på avslutningsturneringen. Avslutningsturneringen var en nyskaping som Hauge nok tar med seg til Lillehammer neste år.

INGEN MERKBARE FORSKJELLER

– Hvordan skal du arbeide for å utvikle konseptet?
– Spørsmålet en kan stille seg nå er hvor mye en egentlig kan gjøre med frivillig innsats? Innsatsen som legges ned av alle de frivillige her i Trondheim er formidabel, men i fremtiden må vi vurdere å kjøpe profesjonell hjelp til enkelte ting – selv om frivillighet vil være en bærebjelke i et slikt arrangement.

– Vi har etablert et eget bridgeselskap: Bridge Media Ltd som drives fra kontoret mitt i Guernsey. Jan Petter Svendsen er daglig leder for selskapet. Han vil nå ha hovedansvaret for arbeidet med utviklingen av Norsk Bridgefestival. Vi håper å bygge opp en profesjonell stab etter hvert og regner med å ta et skritt i riktig retning allerede på Lillehammer neste år.

– Imbærer din profesjonalisering av bridgefestivalen at det blir dyrere for hvermannen å delta?

– Nei, den vanlige deltaker vil ikke merke noen særlig forskjell på kontingenten. Det er ikke der det ligger. Men vi må tørre å tenke den profesjonaliseringen som må til for å bringe bridgefestivalen videre, sier Rune Hauge.



Jan Petter Svendsen er daglig leder for Bridge Media Ltd. som skal utvikle neste års bridgefestival.

Ricaprisen for lagfinalen til Rune Brattgjerd og Bjørn Morten Mathisen

Ricaprisen ble utdelt på under Norsk Bridgefestival 2004. Prisen for 2004 gikk post mortem til Rune Brattgjerd som fortalte om spillet, og til spillefører Bjørn Morten Mathisen.

Leder i Norsk Bridge Presse Alf Jensen skriver:

Rune Brattgjerds tragiske bortgang ga en høyst spesiell ramme for utdelingen av årets Rica-pris for lagfinalen. Det var nemlig han som skrev om vinnerspillet. Spillefører var Runes makker Bjørn Morten Mathisen. Vi gjengir det hele med Runes egne ord:

Nord/Ingen	♠ AQ7 ♥ A853 ♦ J4 ♣ AK43	♠ KJT8 ♥ K9 ♦ AQ975 ♣ T9	
♠ 653 ♥ 742 ♦ T86 ♣ J865			
	♠ 942 ♥ QJT6 ♦ K32 ♣ Q72		

(Kortene er snudd slik at syd blir spillefører.) Nord åpnet med 1 kløver, 1 ruter i øst, 1 hjerter i syd, pass i vest og 4 hjerter i nord med pass rundt.

Vest spilte ut liten ruter til esset i øst. Han fortsatte med ruter dame til kongen. Hjerter dame gikk rundt til kongen i øst, som spilte kløver 10 tilbake til damen på hånden. Bjørn Morten i syd trumfet sin lille ruter og tok for hjerter ess. Da hjerter 9 kom fra øst, regnet han med at denne hadde dobbel hjerter opprinnelig.

Så fulgte ess og konge i kløver. Øst saket spar 10, som er beste motspill (vest kan ha spar 9). Bordets siste kløver ble trumfet på hånden, øst saket ruter. Da var situasjonen:



Rune Brattgjerd.

Nord/Ingen	♠ AQ7 ♥ 8 ♦ - ♣ -		
♠ 653 ♥ 7 ♦ - ♣ -			♠ KJ8 ♥ - ♦ 9 ♣ -
	♠ 942 ♥ J ♦ - ♣ -		

Syd fortsatte med spar 9 fra hånden og seilte rundt til øst, som var sluttspilt. Han måtte enten spille spar fra kongen, eller ruter til dobbel renons.

Vi takker Rune for bidraget. Under mot-takelsen på Royal Garden onsdag kveld fikk han Rica-prisen post mortem som skribent. Hans makker Bjørn Morten Mathisen mottok Rica-prisen både på egne vegne, som spiller, og for Rune.



En noe alvorstynget Bjørn Morten Mathisen (t.v.) tok imot Ricaprisene fra finalen for NM-klubber til seg og Rune Brattgjerd. Lederen for Norsk Bridge Presse, Alf Helge Jensen, overrakte prisen.

Rica-prisen for parfinalen til Rune Andersen og Peter Marstrander

Rica Prisen for beste spill/motspill under NM finalen for par gikk til Rune Andersen som spillefører og hans makker Peter Marstrander som skribent. Leder i Norsk Bridge Presse Alf Jensen delte ut prisen på lørdag 31. juli på festivalhotellet. Spillet gjengis her:

INNSPILT

Peter Marstrander har innrapportert dette spillet:

♠ AJ7 ♥ K875 ♦ J32 ♣ K98	N V  Ø S	♠ -64 ♥ AQ4 ♦ KQT86 ♣ J42	♠ Q ♥ J932 ♦ A5 ♣ AQT765
-----------------------------------	---	------------------------------------	-----------------------------------

♠ KT98532 ♠ -64
 ♥ T6 ♥ AQ4
 ♦ 974 ♦ KQT86
 ♣ 3 ♣ J42
 Øst/Ingen Spill: 46

Ø	S	V	N
1	2	2	3 NT
P	P	4	Dobl
P	4 NT	P	P
Dobl	P	P	P

Utspillet var ruter konge. En opptelling av stikk viste seks kløverstikk, to sparstikk med finesse og ruter ess. Det siste måtte komme på et innspill og fordret at åpningshånden ikke hadde mer enn dobbel spar. Ruter konge ble derfor stukket med esset og sparfinessen ble tatt. For å gardere mot knekten fjerde i kløver ble kløver dame spilt deretter kløver til kongen. Spar ess ble tatt (spar dame ble ikke dekt) med hjerteravkast. Deretter fulgte resten av kløverne og når fire kort gjenstår har vi dette:

♠ - ♥ K87 ♦ J3 ♣ -	N V  Ø S	♠ - ♥ AQ ♦ QT8 ♣ -	♠ - ♥ J93 ♦ 5 ♣ A
-----------------------------	---	-----------------------------	----------------------------

Kløver ess ble spilt med avkast av hjerter syv og øst har et vanskelig avkast. Uansett hva han kaster vil han bli innspilt og må gi Rune et stikk i den andre fargen. Aktuelt kastet han hjerter dame, og da ble det til overmål mulig å få elleve stikk. Til tross for kløvertilpasning og hjertertilpasning er det 4NT som er beste sluttkontrakt.



Rune B. Andersen (t.v.) og Peter Marstrander (t.h.) fikk Ricaprisen for beste spill i parfinalen. Alf Helge Jensen overrakte prisen.

Bridgeveckan i Falkenberg

60 år – 2004

I år arrangerte BK Falkenberg sin «bridgevecka» for sekstiende året på rad – altså seksti år uten avbrudd! Ved siden av Tylö-sandsveckan – som dessverre ble nedlagt – er dette en av de mest populære bridgeuker på Sveriges vakre vestkyst. Den starter normalt på en lørdag, i år den 17. juli, og spilles til og med den påfølgende torsdag. En flott stab med formannen Leif Eskelid i spissen, godt hjulpet av turneringsleder Calle Ragnarsson – som i år for øvrig var turneringsleder for 20. året på rad – hans turneringslederassistent Magnus Berg, som i år var med for tiende gang – og tidligere formann, nå sjef for utviklingen av hjemmesidene til klubben, Anders Nilsson – arrangerte en innholdsrik og hyggelig uke for alle oss bridgeentusiaster. Det var to jubileumsturneringer over én kveld, mixturnering – med imponerende 80 deltagerepar – tototurnering og hovedturnering i A og B. Hver morgen kl 10 var det også turnering for morgenfuglene. Ellers starter turneringene stort sett på ettermiddagen kl 16, slik at man får god tid til å nyte sommeren og de flotte strendene syd for Falkenberg. Det finnes også flere golfklubber i omegnen, mulighetene er legio. Hvis du ikke allerede har lagt opp programmet for sommeren 2005, burde du absolutt vurdere å legge veien om Falkenberg og denne flotte bridgeuken. Det finnes massevis av hytter til leie i området, spesielt rundt Skrea Strand. Spillelokaler er i Gymnasieskolan midt i byen – med god og fri parkering, luftige og lyse lokaler med tilliggende kantine. Vi var selv i Falken-

berg for 11. året på rad, og kan ikke tenke oss bedre ferie. Du kan også gå inn på hjemmesidene til BK Falkenberg og finne informasjon. Alle resultatene fra årets uke ligger der, og de legger nok ut info om neste års uke i god tid: <http://www.bkfalkenberg.org/>

Her er to spill som hjalp makker og meg til en brukbar plassering i en av turneringene:

19	♠	ED2	
Syd	♥	754	
Ö-V	♦	EK4	
	♣	Dkn42	
♠	5		♠ K10983
♥	Kkn1093		♥ ED62
♦	D10762		♦ 9
♣	K8		♣ E103



Meldingene:

N: 1 NT

Ø: 2 K (= enten ruter eller begge major)

S: P

V: 2 R

N: P

Ø: 2 H

S: P

V: 4 H

PR

S spilte ut liten ruter som ble stukket med

kongen i N. N trodde at utspillet var fra single eller dobbel, så han la ned esset, til stjeling i Ø med Hj D. Inn på bordet med liten Hj, og ny Ru til stjeling med Hj Ess. Ny hjerter til bordet, tre runder trumf til – så Ru D og Ru 10. I trekorts posisjonen var nu N skviset og måtte kaste seg ned til Sp Ess singel og DJ dobbel i Kl. Da var det bare å spille Kl K, Kl til Esset og Kl 10 som ble det tolvte sticket – og en ganske god score.

4	♠ 1086		♠ KD
Väst	♥ 952		♥ ED87
Alla	♦ 10832		♦ D97
	♣ D76		♣ K932
♠ 93			
♥ K106			
♦ E654			
♣ Ekn105			
	♠ Ekn7542		
	♥ kn43		
	♦ Kkn		
	♣ 84		

Meldingene:

V: 1 K
 N: P
 Ø: 1 H
 S: 1 S
 V: D (3-korts støtte)
 N: P
 Ø: 3 NT

S spilte liten Sp ut til K. Så fire ganger Hj med liten ruter i avkast i bordet. Hverken S eller N hadde noen hjelpsomme avkast i Kl å bidra med. Hvor var Kl D? S hadde saket en spar på den fjerde Ruterer, så han var favoritt til å ha Kl D etter innmeldingen i Sp. Men han så ganske ubesværet ut, så spillefører valgte å spille Kl til Esset og dra Kl Kn rundt. Da den stod, var det bare å ta to kløverstikk til og så putte S inn i spar med Damen. Ett sparstikk kunne han ta, men så var han innspilt i Ru, og vi kunne notere 11 stikk for en eksellent score.

Ser vi dere i Falkenberg neste sommer?

Hege Falster

■ ■ Landslagsuttak

Følgende landslag er uttatt til internasjonale oppgaver i 2004:

OL, Istanbul, 24. oktober–6. november

Åpen klasse: Boye Brogeland – Erik Sælensminde, Jon-Egil Furunes – Tor Helness, Rune Hauge – Jan Petter Svendsen. NPC tas ut senere.

Dameklassen: Eva Lund Heitmann – Elin Lyngedal, Ingeborg Andersen – Marie Holenbakken, Liss Wahlmann – Åse Langeland

Brønnøysund Bridgeklubb 60 år

Av kretsleder Erling Solli

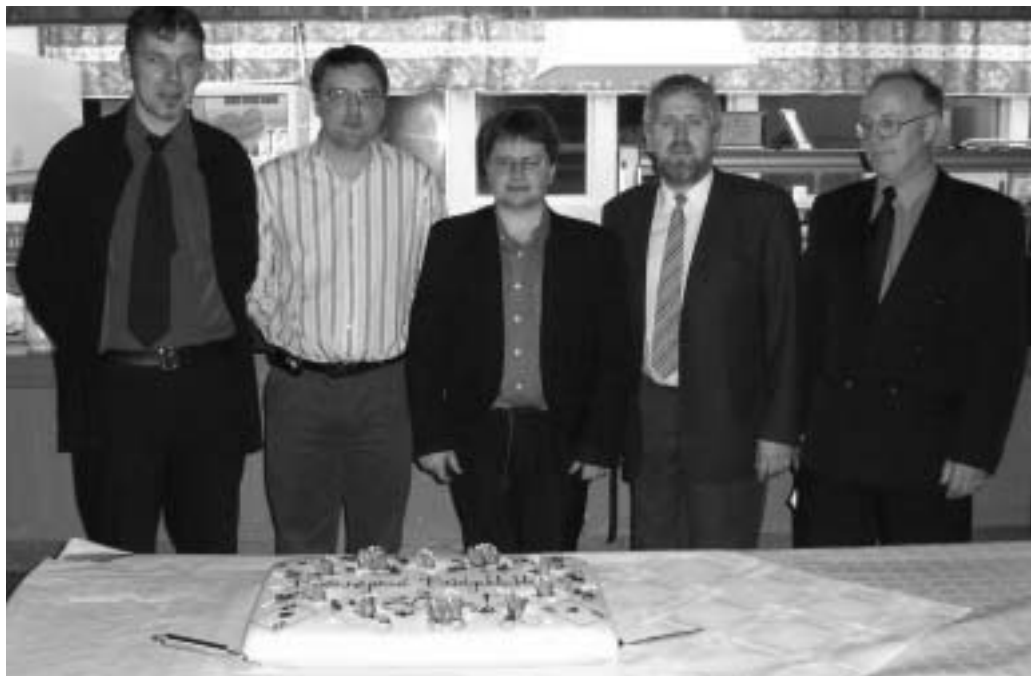

Styret i Brønnøysund BK i jubileumsåret.

Fra venstre: Erlend Eliessen, Bjørn Sletaune, leder Odd Roar Reppen, Jarle Moe og Roy Kildal.

Lørdag 27. og søndag 28. mars i år markerte Brønnøysund BK 60-års jubileum. Det ble feiret med 2-dagers bridgeturnering, og festlig samvær på lørdag.

HISTORIKK

Klubben ble etablert under 2.verdenskrig, og hadde en nokså vanskelig og turbulent oppstart. Det var forbudt å samles i grupper, og okkupasjonsmakten overvåket dem og lurte på hva de gjorde på spillekveldene. På tross av dette klarte den ivrige gjengen å spille regelmessig en gang i uka.

Lokalet de spilte i var en kafé i sør-byen, det

var som regel 4 bord, som ble plassert i hvert sitt hjørne i det lille lokalet. Utstyret var sparsomt, de hadde verken meldebokser, bordkort eller kortmapper. Dette medførte at meldingene måtte hviskes over bordet slik at spillerne ved de andre bordene ikke skulle høre meldingsforløpet. Etter endt runde ble kortene lagt i konvolutter, og deretter ble det skiftet etter et finurlig system som en av spillerne hadde tilegnet seg under et opphold sørpå.

Allerede på 30-tallet var det små grupper som spilte bridge privat i Brønnøysund. Da var det som regel faste spillere som møttes i hjemmet for å spille robber-bridge. Det var noen av disse gruppene som slo seg sammen

og dannet en forening, slik at det skulle bli mer interessant og stimulerende å spille bridge. Etter krigen steg medlemstallet i klubben temmelig fort, og følgelig måtte det konkurreres i flere grupper på spillekveldene. En periode var det også en egen dameklubb.

Klubben har opplevd variasjon i antall medlemmer opp igjennom årene. Tendensen de siste par årene har imidlertid vært positiv med flere nye fjes på spillekveldene. Klubben er heldig å ha en primus motor i rekrutteringsarbeid, han heter Jarle Moe og har mye av æren for oppgangen.

Klubben var tidlig med på å organisere bridgen på Helgeland. En av klubbens store sønner, Ivar Brage Wulff var utsendt på Helgeland Bridgekrets stiftelsesmøte 08.12.1945 på Mo i Rana. Wulff var en personlighet som utviklet sitt eget meldesystem, og var genuint opptatt av å forbedre bridgespillet. Ivar Brage Wulff ble bæret med sin egen turnering i regi av Brønnøysund Bridgeklubb, og etter hans bortgang har turneringen fortsatt som en minneturnering.

FESTMIDDAG

Kantinen i Samfunnshuset var pyntet til fest lørdagskveld, og jubileumskomiteén hadde lagt mye arbeid for å skape en trivelig ramme om festmiddagen. Menyen bestod av svinestek med tilbehør, samt en stor jubileumskake og kaffe. Representanter fra andre klubber overbrakte sine gratulasjoner ispedd med gode bridgehistorier – og skapte en hyggelig stemning blant deltakerne. Forsamlingen var «stille som mus» når Dagfinn Arntzen, en av grunnleggerne, bad om ordet og fortalte i detalj om stemningen i klubben de første årene.

Gunnar Aakerøy, som har vært med i klubben siden 1947, er fortsatt aktiv. Han har vært en markant bridgespiller i distriktet, og under sin tale på banketten, mintes han spesielt de gamle by-kampene mot Rørvik og Sandnessjøen med stor glede.

Utnevnelse av æresmedlemmer og æresbevisning til spesielt aktive medlemmer ble



Kretsleder Erling Solli hilste fra Helgeland Bridgekrets.

også foretatt og utdelt av nåværende leder Odd Roar Reppen.

JUBILEUMSTURNERING

Første dag av turneringen var lagt til kafeteriaen i Rådhuset med 29 deltakende par, hvor av hele 14 klubber var representert. Etter de første rundene tok paret Jostein Riseth – Knut R. Leknes fra Leka ledelsen. Men Riseths sønn, Stig Roar Hakkebo og makkeren Tarjei Eck-Hansen var også med i turneringen. De viste snart at de aktet å være med

i kappløpet helt fra starten. De spilte jevnt og godt utover dagen og beviste i flere spill at de hadde systemet i orden. Avstanden til de andre parene bare økte, og ved avslutningen etter første dag, lå de over 100 poeng foran andreklassen. Turneringen var derfor i realiteten avgjort når spillingen startet på samfunns- huset søndag. Kampen om de andre premieplassene var imidlertid fortsatt levende, med stadig skiftninger på barometeret.

Takk til Brønnøysund BK for et godt gjennomført arrangement.

Følgende par ble premiært.

1. Stig Roar Hakkebo – Tarjei Eck-Hansen Leka/ Bodø	300
2. Erling Solli – Asbjørn Berg Sømna	171
3. Jan Inge Helmersen – Øystein Johansen Hattfjelldal/ Brønnøysund	121
4. Knut Pedersen – Johnny Warholm Brønnøysund	101
5. Tor Arne Reppen – Anders Løvdahl Brønnøysund	98
6. Odd Roar Reppen – Johan Moe Brønnøysund	94
7. Kjetil Lund – Kai Andre Karlsen Sømna	89

■■ Dublerte kort

Har du behov for ferdig dublerte spill til turneringer eller til klubben din, vennligst kontakt Rolf Tjørswaag, mobil 92089490 eller e-post roer-tj@online.no
Leverer i Oslo og omegn, sender over hele landet.

■■ Dubleringmaskin

brukt, for hullkort tilsalg. Pris kan diskuteres.
Nye eller brukte mapper og hullkort kan selges hvis ønskelig.
Hullkort nye kr. 280.- pr. dusin, pris på brukte kan diskuteres.
Nye eller brukte 7 bar strekkodekort til salgs.
Henv. til Rolf Tjørswaag mobil 92089490 eller e-post roer-tj@online.no

Online bridge guide



Når været utenfor gjør inneaktiviteter attraktive og man er bridge entusiast, er det å spille bridge på Internett tingen hvis man er for seg selv. Men det er mange steder man kan gå til, så her har du en liten guide i vrimmelen av online bridge steder.

Av John-Hallvard Skoglund

Jeg har plukket ut de stedene jeg selv synes er mest aktuelle, og stoler du ikke på meg kan du finne en liste på følgende link:
<http://www.greatbridgelinks.com/gblPLAY/>

På de fleste online bridge stedene er det ganske enkelt å komme i gang. Man laster ned programvaren og installerer det hvis det er en windows applikasjon (program som kjøres med windows operativsystem som de fleste har), eller lar nettleseren ordne alt automatisk hvis det er Java. Java er et program som kjøres i din nettleser, som for eksempel Internet Explorer (nesten alle bruker den). De online bridge stedene som har Java versjon av sin programvare gjør at de som har Mac, bruker Linux eller er helt blanke når det gjelder PC, kan spille bridge uten problemer.

De aller fleste online bridge stedene har chat (= snakke, som betyr at du kan kommunisere med andre ved hjelp av tekst). Språket som brukes er for det meste engelsk, og det betyr at du må kunne knote litt i hvert fall. På de største online bridge stedene kan du nok finne en del nordmenn slik at du kan bruke norsk, men det er jo fint å kunne finne nye bridgevenner fra de mest eksotiske landene i verden.

Når du er klar til å spille er det greit å følge en del felles skrevne og uskrevne regler.

Vær høflig ved å si hi (hei) når du kommer til et bord eller treffer nye spillere. Du bør alltid spørre om det er greit at du sitter, for de fleste blir irriterte hvis du bare setter deg. Du bør også alltid avslutte et spill du har startet. Vanlige regler for bridge gjelder, slik som tenkepauser, manglende alert eller uakseptabel oppførsel (som for eksempel kjefting eller dårlig språkbruk). For de fleste online bridge steder er det sosiale veldig viktig, og da bør du ikke gjøre deg upopulær.

Noen forkortelser som er vanlig: thx (thanks = takk), GLP (good luck partner = lykke til makker) og BRB (be right back = snart tilbake). Den siste brukes når du for eksempel løper av gårde fra din pc som blindemann for å hente noe.

I denne uformelle guiden har jeg tatt med noen opplysninger for 8 steder der man kan spille online bridge. Det finnes som sagt flere, men jeg har altså valgt disse som nok skal dekke de fleste behov. Noen av dem har jeg godt kjennskap til, siden jeg har spilt der en del selv, mens andre har jeg sjekket på grunn av denne artikkelen. Det blir for mye å gi detaljer for hva hver online bridge sted kan tilby, så jeg har bare tatt med hva jeg selv synes er vesentlig. I tillegg har jeg dristet meg til å gi terningkast som selvfølgelig gjør meg lagelig for hogg. Jeg vil derfor påpeke at dette er min subjektive mening. Jeg har lagt vekt på hvor mye det koster, hva som tilbys,

og hvor mange spillere som er til stede. Du bør selv finne stedet der du trives med å spille bridge på nettet. Lykke til!

NB. Prisene er som oftest oppgitt i amerikanske dollar, og jeg har gjort dem om til NOK med en kurs på 1\$=6,7NOK.



OKbridge er den eldste og antagelig den mest kjente av stedene der man kan bridge på nettet. I dag har OKbridge mer enn 19000 medlemmer.

Program: Windows, Java og Telenett
Medlemskap: 663kr per år, 84kr per måned.
En ukes gratis prøveperiode.
URL: <http://www.okbridge.com>

Woodgroves vurdering:

Dette er utvilsomt stedet for deg som liker å spille mot gode motstandere. Det er alltid mange spillere online slik at du raskt finner deg en plass å spille. Okbridge har rating som kalles Lehman. For deg som er god i bridge, og vil spille kvalitetsbridge, er dette i starten en frustrerende opplevelse. Du starter på 50 (Lehman ranking) og da er det nesten ingen gode spillere som vil spille med deg. Så før du forbedrer rankingen må du spille med «røkla». På Okbridge er det mange turneringer, både korte og lange. Det negative er at prisen er høy, i hvert fall når mange andre bridge nettsteder er gratis. En annen ting som trekker ned er at jeg synes en del av spillerne der er uhøflig og tenker kun poeng. Det har jeg erfart selv, og hørt av andre. Men tross alt, OKbridge er stedet for de som liker å spille mye og liker kvalitet.



Bridgebase er den av online bridge klubbene som vokser raskest. Best kjent er kanskje BBO for sin Vugraph hvor du kan se «live» bridge fra forskjellige turneringer.

Program: Windows
Medlemskap: Gratis!
URL: <http://www.bridgebase.com/>

Woodgroves vurdering:

Dette er ikke det beste stedet å spille online bridge, men du får så mye. Det er veldig mange spillere her, så det er ingen problemer å få spilt alle typer bridge. For de som bare behersker norsk er det sikkert mulig å finne egne norske bord. Det er også mange turneringer der. I tillegg kan du lære bridge, også med bridgelærere til stede som gir forelesninger og som du kan stille spørsmål til. For de som ikke vil spille er det «live» bridge fra internasjonale turneringer. For eksempel viste BBO fra bridgefestivalen i Trondheim. Det meste av det du finner på BBO er altså gratis, men noe av bridgematerialet for å lære mer bridge, koster litt. Designen er ikke all verden, og for toppspillere hadde det nok vært ønskelig med rating, men siden BBO er gratis, kan man vel ikke forlange mer. Denne må du bare ha!

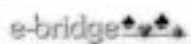

Dette er det offisielle online bridge stedet til ACBL, den amerikanske bridge union.

Program: Windows
Medlemskap: 737kr per år for maks 200 turneringer, 1072kr per år for å spille så mye du vil, 335kr per år for å spille i det uformelle bridgerommet, 80kr per måned for maks 15

turneringer og 120kr per måned for å spille så mye du vil.

URL: <http://www.e-bridgemaster.com>

Woodgroves vurdering:

Enkelt å installere og det er turneringer og sosiale rom. Det som gjør e-bridge forskjellig fra mange andre steder er at de har «roboter» som du kan spille mot. På den måten kan du spille selv om du er alene. For meg virker det som at det er ikke så veldig mange spillere der. 8-10 bord på social room (uformelle rom) er ikke så mye og du må vente. Hvis du betaler, så er turneringene ganske bra, og du kan vinne mesterpoeng fra ACBL. Problemet er at de ikke kan konverteres til norske. Det var i hvert fall det jeg fikk vite av NBF for få år siden. Det som trekker ned er prisen som er høyere enn OKbridge for et produkt som er mye dårligere. Og hvem gidder å betale 335kr per år for uformell bridge mot roboter?? Med så få spillere burde de slå av prisen minst 90%!



Swangames ble lansert i 2000 og har nettopp inngått avtale med det svenske bridgeforbundet om et gratis spillested for sine medlemmer.

Program: Windows og Java

Medlemskap: 402kr per år, 120kr for 3 måneder, 47kr per måned og 13kr per uke. Dette er for å spille turneringer. Å spille i det uformelle rommet er gratis. Det er 7 dagers gratis prøvetid for turneringer.

URL: <http://www.swangames.com>

Woodgroves vurdering:

Jeg likte designen og brukersnittet. Ranking systemet er bra. I det uformelle rommet kan

du spille mot roboter som benytter seg av GIB, det beste dataprogrammet for kunstig bridge intelligens. Du kan spille turneringer med mesterpoeng fra ACBL, men som tidligere nevnt kan disse dessverre ikke konverteres. Siden svenskene vil kunne spille her gratis, er det lettere for oss nordmenn å konversere hvis man ikke er så stødig i engelsk. Prisene er godt under OKbridge og andre steder man må betale medlemskap for. Akkurat nå er det forholdsvis få spillere, langt mindre enn på OKbridge og BBO, så det trekker ned.



Denne online klubben het tidligere Bridge Player Live og ble startet så tidlig som i 1994 og hadde den første windows plattform versjonen. Dette er en Englands basert klubb.

Program: Windows og Java

Medlemskap: 663kr per år. Turneringer inkludert. Gratis 30 dagers prøvetid (48 spill).

Gratis spilling i det uformelle bridgerommet.

URL: <http://bridgeclublive.com>

Woodgroves vurdering:

Jeg var innom og kikket et par ganger og fikk ikke så veldig positivt inntrykk. Men som sagt, jeg har ikke prøvd så mye. Da jeg var der på kveldstid var det bare 5-6 bord i det uformelle rommet, og noen flere på turneringen. Java versjonen hadde dårlig brukersnitt og jeg likte ikke designen.



Dette er faktisk laget av nordmenn, og hvis du liker å spille singel bridge uten at noen kan jukse, så er dette absolutt stedet for deg.

Program: Windows og Java

Medlemskap: 100kr for 120 spill og 2580kr for 3200 spill. Du får 15 spill gratis som prøvemedlem.

URL: <http://www.topbridge.com>

Woodgroves vurdering: [●●]

Her får man en ukjent tilfeldig makker for hvert spill, altså singel. Dette er det eneste stedet man kan være nesten 100% sikker på at det ikke jukses. Du må betale for hvor mye du spiller, og gulleroten er at man kan vinne penger hvis man gjør det bra. Det er et fast system som alle må spille, og det er ikke chat mulighet. Fordelen med Topbridge er at du får spille rettferdig bridge, og du kan vinne penger. Men det sosiale forsvinner jo, og selv synes jeg det virker for sterilt å bare sitte der og ikke kunne kommunisere. Men det er jo mitt subjektive synspunkt. En annen negativ ting er at hvis du ikke er en god bridgespiller vil du antagelig bare sponse de flinke som stikker av med premiene (pengene dine). Så du bør like singelbridge og være god hvis du skal spille her. Eller du bryr deg ikke om at du må betale for å spille med/mot de beste.

Yahoo! Games - Bridge

Hvis du bare vil fordrive tiden og kanskje chatte litt, er dette kanskje noe for deg. Helt uformelt og gratis i et spill av mange på Yahoo.

Program: Java

Medlemskap: Gratis

URL: <http://games.yahoo.com/br>

Woodgroves vurdering: [●]

Enkelt å laste inn for man bare registrerer seg og trykker på en knapp, og så er man klare til å spille. Dette er helt uformelt. Man hopper

inn på en ledig plass og spiller. Scoringen er robber, og det er ingen ranking. Det er for så vidt greit, og det er mange spillere der. Man kan også velge vanskelighetsgrad. Men det jeg har å utsette på Yahoo bridge er at det er så useriøst. Spillere kommer og går midt i spillet. Og mange av spillerne har nesten eller ikke spilt bridge før. Men det er kanskje bedre enn å gjøre ingenting?

winBridge

Dette var tidligere winBridge som startet helt tilbake i 1997.

Program: Java

Medlemskap: Gratis

URL: <http://www.jbridge.net>

Woodgroves vurdering:

Her var det mange nordmenn som spilte, men dessverre ble winBridge, som det før het, oppkjøpt av et Internettsselskap som gikk konkurs da Internettboblen sprakk. Siden jeg selv har vært og er administrator der, skal jeg ikke gi noen terningkast. Du kan sjekke det selv. Men du må kanskje installere Java tillegg for å kunne kjøre programmet. Akkurat nå, i en ny oppstartperiode med nytt navn, er det få spillere her.

Jeg håper du vil finne et sted der du føler deg hjemme etter spillestyrke og lommebok. Men uansett bør du ikke glemme at «live» bridge er best av alt! Å sitte ved bordet og kjenne kortene mellom hendene kan ikke erstattes med en skjerm og klikking.

God bridge!

BRIDGE FOR DE RELATIVT FERSKE



ØYSTEIN ERIKSEN

Øystein Eriksen skriver litt om spill som har ganske klare poeng, men som muligens er lett å overse for de som ennå ikke har blitt så drevne. Øystein vil derfor ta for seg ett til to spill i hvert nummer framover.

Der som vi rangerer spillerne i en skala fra 1 til 5, der 1 er nybegynnerne, vil denne spalten forhåpentligvis passe for de som rangeres som 2-ere. Spillene hentes stort sett fra lokale turneringer rundt om i Grenlandsområdet.

Nok en sommer er over og klubbene har startet sin høstsesong. Hvordan har du bevart bridgeformen i ferien? Synes du at du har blitt litt rusten p.g.a. manglende aktivitet i sommer

Har du nå sjansen til å teste deg selv. Det blir forholdsvis enkelt denne gangen men forhåpentligvis nyttig.

Spill 1. I det første spillet skal du spille 6 spar uten innmeldinger fra motparten. Du får ruter Knekt ut fra Vest og her er kortene du skal spille:



- ♠ DJ9
- ♥ EJ62
- ♦ 83
- ♣ K1052
- ♠ EK8632
- ♥ 3
- ♦ EK72
- ♣ D7

Du har sikkert hørt at trumfen må ut men ingen regel uten unntak. Du har 2 rutertapere du må bli kvitt og sitter ruter 4-3 er alt i orden, Det er også i orden med 5-2 sits dersom Vest har spar 10. Du skal stikke utspillet, ta for ruter Konge og stjele en ruter med spar 9, her følger begge ruter 3 ganger. Nå kan du trygt spille kløver mot Damen, Vest stikker med Esset men har intet drepende tilbake-spill. Han skifter til hjerter som du stikker

med Esset, tar for en sparhonnør og spiller hjerter til stjeling. Din siste ruter stjeles med spar Knekt, du stjeler deg inn på hjerter nok en gang, tar ut trumfen i to runder og resten er ditt.

For lett sa du? Ja faktum er at flere spillere i Skien fikk 11 stikk ved å kun stjele en ruter og spille på at kløveren skulle gi 2 stikk. Her er de fire hendene:

- ♠ 5
- ♥ D874
- ♦ J1094
- ♣ E984



- ♠ DJ9
- ♥ EJ62
- ♦ 83
- ♣ K1052
- ♠ 1074
- ♥ K1095
- ♦ D64
- ♣ J63
- ♠ EK8632
- ♥ 3
- ♦ EK72
- ♣ D7

Spill 2. Det neste spillet er hentet fra NM-Uka i Trondheim og ser slik ut:

	♠ E984
	♥ EK1073
	♦ 65
	♣ 105
	♠ D105
	♥ DJ84
	♦ K4
	♣ EKDJ

Du har kommet i 4 hjerter og er så heldig å få kløver ut fra Vest, hvordan vil du planlegge dette? Her må du få trumfen ut og du trenger 3 runder trumf for det, pass på at du har en hjerterhonnør igjen på hånden, det kan være du får bruk for et inntak. Vel etter 3 runder trumf spiller du resten av kløverhonnørene og kvitter deg med bordets to rutere. Så var det sparbehandlingen, hvordan vil du spille den? Det gir best odds å spille på at Vest enten har begge honnørene eller en av dem. Du skal derfor trekke spar Dame fra

hånden og la den gå om Vest legger liten. Om Øst stikker med Kongen, spiller du deg inn på hjerter Dame og trekker spar 10 som du lar gå om Vest ikke dekker. Den eneste gangen du taper på denne spillemåten er om Øst skulle ha begge de uteværende sparhonnørene men du kan i hvert fall trøste deg med at du spilte på beste sjanse. Her gikk det greit å få 12 stikk da kortene var disse:

	♠ E984		
	♥ EK1073		
	♦ 65		
	♣ 105		
	♠ KJ6		♠ 732
	♥ 9		♥ 652
	♦ DJ87		♦ E10932
	♣ 97642		♣ 83
	♠ D105		
	♥ DJ84		
	♦ K4		
	♣ EKDJ		

Ha en fin bridgesesong.



Lokaler

Har du behov for lokale til turneringer, klubbspill, utsatte kretskamper eller NM-kamper, private arrangementer, konferanser eller selskap, vennligst kontakt Finn Brandsnes mobil 977 40 490, eller e-post bkvest@c2i.net
Bridgesenter Vest, Sporveisgaten 31, 0354 Oslo, tlf.: 22 69 20 66.



Rune «Proffen» Brattgjerd

Det var med dyp sorg jeg mottok budskapet om at min nære venn gjennom snart tjue år, Rune «Proffen» Brattgjerd var gått bort så altfor tidlig, knapt 36 år gammel.

Proffen, som han ble kalt av svært mange, var nettopp flyttet inn i nytt hus med sin kjæreste Anita og hennes to barn, og midt i egen sorg er det ufattelig vanskelig å tenke seg hvor hardt denne tragedien har rammet dem og Runes familie.

Proffen var alltid blid, snill og omgjengelig, og hadde bestandig et vennlig ord på lager til kjente og ukjente.

Tomrommet som har oppstått etter deg Proffen vil aldri bli helt fylt, men de utallige og utelukkende gode minnene vil for evig følge meg og alle dine venner.

Jeg tror jeg har absolutt alle med meg når jeg sier at bedre venn kunne ingen ønske seg. Takk for alt kjære Proffen, du vil bli dypt savnet.

Geir Helgemo

(og alle nære bridgevenner fra Heimdal)

Henning Hellemann er død

Henning Hellemann er gått bort og ble gravlagt mens bridgefestivalen i Trondheim pågikk. Hans gode venn Jon Sveindal holdt minneord over Henning i Nidarøhallen under festivalen. I stedet for blomster var Hennings ønske at et bidrag ble gitt til den medisinske humanitære organisasjonen «Leger uten grenser». Minnehøytideligheten ble avsluttet med ett minutts stillhet.

Idiotprisen til Espen Erichsen

Etter et pause i utdeling av Idiotprisen ble den gjenopptatt i årets bridgefestival, og det var vår første proffspiller Espen Erichsen som fikk gleden av å vinne den.

Idiotprisen skal helst være tragikomisk og helst involvere en kjent storspiller (stormester). Prisen skal ikke være en ondsinnet utlevering av en makker som har gjort noe dumt. Mottakeren skal tåle å få en slik pris og smile av det. At makker blir sur kan til nød godtas.

Sverre Selfors, som var juryformann for Idiotprisen, uttalte ved pristildelingen at Espen Erichsens bidrag til Idiotprisen representerte et «ondsinnert» forsøk på å svindle til seg et 13. stikk som han allerede hadde!

– At han også var innstilt på å protestere på regnskapets behandling av spillet når bløfffinessen ikke lyktes er ingen formildende omstendighet. Tvert imot. Juryen ser etter dette for seg en eksplosjonsartet økning i antallet som vil forsøke seg som profesjonelle!

– Det var en særdeles velfortjent pris, mente juryformann Sverre Selfors, som med unntak av denne prisen har vært involvert som prisvinner, kandidat og motspiller i samtlige øvrige idiotpristildelinger siden år 2000.

Det var tre kandidater til årets pris; Peter Marstrander, redaktør Geir Gisnås og den mest verdige av dem alle, i følge Selfors; Espen Erichsen. Spillet er levert av Alf Helge Jensen.

EN UNØDVENDIG FINESSE

Den unødvendige finesse er en av bridgens klassikere. Det overrasker vel ingen at stormester og proffspiller i utlandet, Espen Erichsen, kan alt om dette. Faktisk i meste laget. Her er spillet der han briljerte:



Espen Erichsen vant Idiotprisen.

♠ AK3		
♥ 63		
♦ AK62		
♣ QJ42		
♠ T65		
♥ JT875		
♦ J4		
♣ 876		
	N O S V	
		♠ 8742
		♥ 942
		♦ 95
		♣ KT53
		♠ QJ9
		♥ AKQ
		♦ QT873
		♣ A9

Espen ble i likhet med de fleste andre spilleførere i 6 grand. Hjerter kom ut til esset. Ruter til esset avslørte at det var fem stikk i den fargen. Så kløver dama som ble dekket med kongen. Inne på esset telte Espen tolv stikk. I jakten på det trettende seilte han kløver 9 til tieren i øst. Resten kunne Espen med rette kreve. Kortene ble pakket bort og scoren notert.

Sjokket var stort da slippet kom tilbake. Over 30 minus på et «butt» spill var ikke som håpet.

Noe måtte være galt. Og først nå gikk det opp for vår første utenlandsproff at det var han selv det var noe galt med. Det var jo tretti ess når kløverfinessen gikk!

Viktig informasjon fra Turnerings- og mesterpoengutvalget

Det er vedtatt en rekke større og mindre endringer i NBFs turneringstilbud.

Etter flere år med nedgang i deltakelsen snudde trenden noe i fjor, og NBF håper at de vedtatte endringer kan stimulere til ytterligere oppgang i år.

Alle turneringer er åpne for **alle medlemmer i NBF**. Det er ikke nødvendig å være ekspert, tilbudene bør passe både rutinerte og ferske spillere. Spesielt nevnes:

- Seriemesterskapet spilles over to helger i november og januar/februar. SM er i år redusert til fire divisjoner. Samtidig er det opprettet en rekrutteringsdivisjon for ferske turneringsspillere, med bedre tid og færre spill, og NBF henstiller til klubber og kretser til å få med nye lag slik denne kan arrangeres i alle kretser.
- Seriemesterskapet for damer er i år flyttet slik at 2. divisjon går i høst. Lagene kan settes sammen av spillere fra flere kretser. Oppslutningen har vært svært varierende geografisk, og det er på tide at hele bridge-Norge blir med!
- NM for klubb lag er en cup-turnering der lagene avtaler spilletid seg i mellom, og hvor kampene trekkes i geografiske soner. En fin måte å treffe nye spillere på!
- Norsk Bridgefestival på Lillehammer 29. juli – 7. august 2005. Her vil du finne tilbud både for rutinerte og ferske spillere fra tidlig morgen til sent kveld, enten du vil spille en sideturnering noen timer eller lengre turneringer.

NBF minner også om Poenghøsten og Mestertreffet som arrangeres i klubbene. Bedriftsmesterskapet for lag arrangeres tradisjonen tro på Fagernes i mai.

For å sikre best mulig kvalitet på arrangementene, er det vedtatt retningslinjer som skal følges for å få utbetalt full arrangementsstøtte. Samtidig er støtten økt vesentlig for å gjøre det mulig økonomisk for kretsene å gjennomføre solide arrangement.

Merk også endringene i spillerlisens- og reisereglement.

1. Seriemesterskapet for damer

Seriemesterskapet for damer er flyttet, slik at 2. divisjon spiller 29.-31. oktober 2004.

Puljevinnerne samt de seks beste lagene fra årets 1. divisjon er kvalifisert for 1. divisjon som arrangeres 11.-13. mars 2005. Dersom det blir mer enn seks kvalifiseringspuljer, vil det bli arrangert stikkamper.

Det er fri påmelding i 2. divisjon, og det kreves ikke spillerlisens. For 1. divisjon kreves det spillerlisens, enten årslisens eller enkeltlisens for hver dag.

Påmeldingsfrist for 2. divisjon er 15. september, og påmelding skjer direkte til NBF.

SM damer har god oppslutning og er populær i enkelte områder, mens andre områder nesten er uten deltakelse. Det er ikke å legge skjul på at SM damer de siste årene vært truet av nedleggelse og er fortsatt en økonomisk belastning. NBF håper at endringen i tidspunkt vil hjelpe til å få deltakelsen opp på et nivå som vil skape ro rundt turneringen.

2. Seriemesterskapet

Seriemesterskapet er endret, slik at 5. divisjon faller bort. Det vil da være 10 lag i 1.div, 3x12 lag i 2.div, 12x10 lag i 3.div, og 36 puljer med 8-12 lag i 4.divisjon.

I tillegg vil det arrangeres rekrutteringsdivisjon kretsvis der det er interesse for det. Denne vil ha færre spill og bedre tid, og er ment for spillere som ikke har spilt Seriemesterskapet tidligere. Det vil ikke være opp/nedrykk til rekrutteringsdivisjonen.

Det er fri påmelding i 4.divisjon / rekrutteringsdivisjon, og det kreves ikke spillerlisens. I 1.-3. divisjon kreves spillerlisens, enten årslisens eller enkeltlisens for hver dag.

Antall spill er redusert noe i 2. og 3. div, slik at 2. divisjon spiller fredag kun første helg, mens 3.div spiller kun lørdag og søndag begge helger.

2. spillehelg er i år flyttet fram for å unngå kollisjon med vinterferien.

Påmelding til seriemesterskapet skjer gjennom kretsene. Påmelding av lag i 4. divisjon og rekrutteringsdivisjon skjer ved skriftlig påmelding samt innbetaling av startkontingent til kretsen innen 25. september 2004. Kretsene sender bekreftelse på lag i 1.-3.divisjon med navn på spillerne, samt lag i 4.divisjon og rekrutteringsdivisjon innen 1. oktober 2004 til NBF.

3. NM for klubblag

Styret i NBF har vedtatt at arrangøren av finalen for NM for klubblag kan søke om en plass i finalen. Dette for å stimulere lokal interesse og engasjement rundt finalen, og for å få økt interesse for å arrangere finalen. For 2005 er SKI BK tildelt en plass i finalen.

Det er strammet inn på praksis når det gjelder utsatte kamper og kamper som går siste spillehelg. Disse har vist seg å ofte skape

problemer, dersom man av en eller annen grunn likevel ikke får spilt på avtalt tidspunkt. Følgende praksis vil bli fulgt:

Utsettelse kan gis inntil en uke. Forutsetningen er at begge lag er enige og har avtalt spilledag, og at søknaden er NBF i hende senest 10 dager før siste spilledag. Videre vil lag som har avtalt å spille de siste 3 dagene av fristen eller har fått utsatt kamp, men ikke kan spille, **tape kampen**, selv ved force majeure.

For å få en smidig avvikling av rundekampene, samt å holde reisekostnadene nede, oppfordrer NBF til at man snarest etter treking tar kontakt med motstander for å avtale spilledag. NBF vil også oppfordre lagene til å være fleksible med å finne spilledager og løsninger, rundekampene bør avgjøres ved bordet og ikke i TMU.

Videre er det strammet inn på kriteriene for deltakelse i finalen. For å delta i finalen, må spillerne enten ha spilt to kamper for klubben i utslagsrundene eller vært medlem i klubben fra 1. november året før (ved medlemsregistreringen). Som før kan maksimalt én spiller ha deltatt på et annet lag fra samme klubb, og man kan ikke spille i NM for klubblag for to forskjellige klubber samme sesong – inklusive finalen.

Påmeldingsfrist er 1. oktober, og påmelding skjer skriftlig **direkte til NBF**. Ingen innbetaling foretas ved påmelding, rundavgiften **faktureres** klubben i etterkant.

4. NM Par

Det er enkelte mindre endringer i reglementet for NM Par. For det første er det åpnet for å arrangere semifinalene som monrad der en serieturnering vil gi mer enn 102 spill (typisk ved 36-40 par og over 52 par).

Videre er fordeling av plasser basert på

deltakelse i semifinalene endret til å være basert på prosentvis deltagelse av medlemmene i kretsen. Kvalifiseringsturneringer før semifinalen skal foregå over minimum 48 spill. Alle deltakere i kvalifiseringsturneringene og i semifinalene skal ha medlemskap i orden, og kretsen skal kontrollere dette.

Det er forslått at antall lag som kvalifiserer seg fra NM Monrad vil være fjorten som i år, men det er ikke fattet endelig vedtak om dette.

5. NM Veteran

Det er vedtatt internasjonalt å øke grensen for veteranklassen fra dagens 55 år til 60 år, ved at man øker med ett år av gangen de neste 5 år, for 2005 til 56 år.

Saken er ikke behandlet i styret ennå, men NBF vil sannsynlig gjøre samme vedtak.

6. Arrangementstøtte SM / SMD

Arrangementstøtten for SM/SMD er økt betydelig. Dette både fordi de tidligere satser var i laveste laget, og fordi NBF ønsker å bedre kvaliteten på arrangementene. (De aller fleste arrangement holder meget god kvalitet, men NBF ønsker å sikre samme gode kvalitet overalt). Spesielt har gjerne den siste jobben med å sende resultater til NBF og lagene og å butle og publisere siste kamp sviktet – naturlig etter lang helg, men det som ikke gjort umiddelbart blir som regel ikke gjort neste dag heller...

Det er utarbeidet retningslinjer for arrangementene som skal følges for å få utbetalt full støtte, og dette vil bli fulgt opp med rapportskjema. Konkret vil det bli innskjerpet på informasjon i forkant og resultatrapportering under turneringen og til NBF / Lagene i etterkant. Butler (1.-3.div) skal være tilgjengelig på internett, gjerne også under arrangemen-

tet. Spillstensiler skal deles ut etter hver kamp. Rama på internett vil brukt i 1.div, muligens også i 2.div og 1.div damer.

7. Reisestøtte SM / SMD / NMK / NMP

Reisereglementet er endret for å stimulere til bruk av billigst mulig billetter ved flyreiser og til økt bruk av bil på kortere reiser.

Reiser inntil 15 mil / 3 timer en vei vil ikke gi reiserefusjon.

For reiser inntil 30 mil / 5 timer en vei, dekkes reisen som om man ville reist med egen bil **uavhengig** av reisemåte, med en sats på kr 1,50 pr. km samt ferjebilletter og bompenger. Det forutsettes at enten det er par eller lag så reiser man i **én** bil. Egenandelen ved bruk av bil er kr 500,- pr. bil og spillehelg.

For reiser over 30 mil / 5 timer en vei, dekkes alternativt reise på rimeligste måte etter regning. Egenandelen pr. spiller og spillehelg er kr 400,- for alle typer reiser bortsett fra reiser med egen bil.

Flyreiser skal forhåndsgodkjennes av NBFs administrasjon.

Der flyreise vil godkjennes, er maksimal dekning Sportspris 1 minus egenandel. **Rimeligste** reisemåte til/fra flyplass dekkes. Parke- ring dekkes ikke.

Ofte vil det være mulig å få flybilletter **vesentlig rimeligere** enn Sportspris 1, spesielt siden det ofte ikke er behov for fleksible billetter. For å stimulere til bruk av denne typen billetter, vil NBF utbetale 50 % av besparelsen i forhold til SP1. Tilsvarende vil 50 % av besparelsen utbetales dersom man velger å reise med bil/tog/buss/båt. For at besparelse skal utbetales, må den reisende selv dokumentere besparelsen ved å framskaffe pris på Sportspris 1.

Det er et klart krav fra NBF til alle som søker om reiserefusjon, at de reiser på **rime- ligste** måte. Det presiseres at NBF kun dekker reelle reiser/utgifter.

Alle refusjoner av reiseutgifter er basert på reiser til og fra **klubbens hjemsted**.

Overnattingsutgifter, reiser fra hotell til spillested, parkering, avbestillingsforsikring, gebyrer fra reisebyrå og lignende vil ikke bli dekket av NBF.

Se for øvrig håndboka og NBFs hjemmesider for komplett reisereglement.

8. Spillerlisens

Perioden for spillerlisens er endret, slik at lisensen vil ha en overlappende periode i november og desember, og vil gjelde fra 1.11 det ene året til 31.12 året etter. Endringen er ment å minske belastningen for de som trenger lisens pga. Seriemesterskapet/NM for klubbtag, og tidligere ikke har hatt lisens. For de som skal ha lisens hvert år, har endringen ingen betydning.

Det er også åpnet for å bruke enkeltlisens pr. **dag** i Seriemesterskapet (1.-3.div) og SM

damer (1.div) samt i finalen i NM for Klubbtag. I utslagsrundene i NM for klubbtag kan man bruke enkeltlisens pr. kamp.

Innkrevningen av spillerlisens er endret og vil kreves inn **gjennom** klubben sammen med medlemskontingenten, se egen artikkel. **Merk at lisensen blir fornyet automatisk dersom den ikke sies opp!**

NBF har inntil nå praktisert en svært myk linje overfor lisens, og akseptert at lisenser gjøres opp til dels lang tid etter turneringene. Denne praksisen vil ikke fortsette, og det presiseres at det er **spillerens eget ansvar** å påse at lisens og medlemskap er i orden på spilletidspunktet. **Manglende lisens eller medlemskap vil medføre diskvalifikasjon, og kan også medføre disiplinærstraff.**

9. Turneringsreglement og Mesterpoengreglement

Disse reglementene er under revisjon, og vil sannsynligvis vedtas av styret i løpet av høsten. De viktigste planlagte endringene som gjelder NBFs turneringer, er behandlet av styret separat og tatt med i årets håndbok.

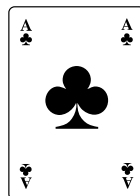
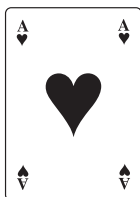

Ferdig gitte fasitspill, klare for spill, utleveres på kort varsel.

Hentes på Bridgesenter Vest, Oslo. Vennligst kontakt Rolf Tjørswaag, mobil 92089490 eller e-post roer-tj@online.no

POENGHØSTEN!

Hvem kan arrangere?

Alle klubber som er tilknyttet NBF kan på en klubbkveld i mars-april spille om krets poeng i stedet for klubbpoeng. Dersom det er ønskelig, kan klubbene selvfølgelig arrangere turneringen på et annet tidspunkt enn de vanlige klubbkveldene.

Hvorfor arrangere?

Inntektene går til fond for internasjonal representasjon, som er øremerket til å finansiere landslagenes deltakelse i de internasjonale mesterskapene.

Hvordan regnes poengene?

Det deles ut krets poeng etter tabell E-1. Vinneren får like mange krets poeng som antall deltakende par i klubben. 1/4 av deltakerne får poeng.

Med f.eks. 20 par deles det således ut krets poeng etter skalaen 20-14-10-7-5. Det deles ut krets poeng med minimum 6 deltakende par.

Hva koster det?

Avgiften til NBF er kr 25,- pr spiller (12,50 pr. junior), hvorav kr 5,- (2,50) tilfaller kretsen, og avgiften skal betales inn til kretsen, som så betaler inn totalsummen for alle klubbene i kretsen til NBF (etter mottak av faktura fra NBF).

Rapportering

Resultatlisten sammen med avgiften skal sendes til kretsen, som sørger for registrering av krets poeng og innsending av faktura-grunnlag for turneringsavgift. Resultatlisten skal være komplett med for- og etternavn samt medlemsnummer for samtlige deltakere.

Spørsmål?

Ta kontakt med NBF, tlf. 21 02 90 00/faks 21 02 91 45/

E-post harald.skjaran@bridgefederation.no, eller din egen krets.

Videre arrangement

Det er to årlige turneringsperioder; mars-april og september-oktober.

LYKKE TIL!



Nytt fra domskomiteén

Domskomiteén har behandlet en sak der en spiller urettmessig hadde fått registrert for mange klubbpoeng. I saken fattet Disiplinærkomiteén slikt vedtak:

«A fratras 520 klubbpoeng. Han gis i tillegg en advarsel for å ha prøvd å få registrert klubbpoeng han ikke er berettiget til. Vedtaket gjøres med hjemmel i disiplinærvedtektenes § 3c og § 5a.»

A har i rett tid anket vedtaket til Domskomiteén. Disiplinærkomiteén fant bevist at A urettmessig hadde innlevert klubbpoengkuponger for seg selv og ekteparet B og fått godskrevet for mye klubbpoeng. I anken gjøres det gjeldende at A verken har innlevert kuponger for ekteparet B eller at han har innlevert for seg selv andre kuponger enn de han ærlig og redelig har opptjent. Videre pekes det på at andre spillere i C BK har opptjent langt flere klubbpoeng enn ham uten at det har vært reist spørsmål i denne forbindelse.

Foruten sakens dokumenter har A og ekteparet B forklart seg for Domskomiteéns leder. Domskomiteén legger på samme måte som Disiplinærkomiteén avgjørende vekt på ekteparet Bs forklaringer. Ekteparet har bl.a. forklart at A overfor dem har innrømmet å ha tiltusket seg klubbpoeng urettmessig, og at han skal ha stjålet kortstokker, noe A også selv har innrømmet. Domskomiteén finner at

A har en svekket troverdighet. Det kan nevnes at han i ettertid har meldt seg ut av C BK.

Domskomiteén kan ikke se at det forhold at andre spillere i C BK har fått registrert høyere antall klubbpoeng enn A, kan ha noen betydning for saken.

Etter det foranstående stadfestes Disiplinærkomiteéns vedtak.

Avgjørelsen fra Domskomiteén er enstemmig.



Høyland – Gulheim vant avslutningsturneringen

Avslutningsturneringen under Norsk Bridgefestival ble vunnet av Sam Inge Høyland og Bjørn Gulheim. Arrangørene er godt fornøyd med 83 par på startstreken.

Avslutningsturneringen var en nyskaping for bridgefestivalen, og den blir sikkert med til Lillehammer. Med enda bedre informasjon i forkant vil deltakelsen sikkert øke, selv om

man er godt fornøyd med at 83 par stilte til start i kamp om den totale premiepotten på 85 000 kroner til de ti beste parene.

Vinnere ble Sam Inge Høyland og Bjørn Gulheim, andrelassen gikk til Tor Helness og Thor Erik Hoftaniska mens tredjelassen gikk til Tommy Skalmerås og Bjørn Strand, vi gratulerer!

Resultater for de beste

1	[65]	Bjørn Gulheim – Sam Inge Høyland	467.7	30	[77]	Randi Nyheim – Reidar Johnsen	90.0
1	[65]	Bjørn Gulheim – Sam Inge Høyland	467.7	31	[25]	Arve Farstad – Ole Johnny Tøsse	71.3
2	[27]	Tor Helness – Thor Erik Hoftaniska	455.0	32	[61]	Åsmund Forfot – Sverre J Aal	64.9
3	[48]	Tommy Skalmerås – Bjørn Strand	421.1	33	[5]	Nils Kvangraven – Tom Høiland	56.2
4	[1]	Christer Kristoffersen – Baard Dahl	410.6	34	[24]	Erik Sælensmind – Frank Svindahl	54.3
5	[2]	Ingvar Erga – Rune Hauge	367.7	35	[7]	Terje Lie – Siv Thoresen	53.3
6	[13]	Bjørn Olav Ekren – Geo Tislevoll	361.6	36	[21]	Cleng-Helge Strøm – Ola H Moen	43.9
7	[68]	Roy Kristiansen – Terje Aa	340.0	37	[67]	Toralv Lossius – Ralp Buchmann	40.9
8	[54]	Geir Helgemo – Per Erik Austberg	313.9	38	[30]	Bjørn Buen – Øyvind Ludvigsen	10.3
9	[35]	Håkon Aril Bergsund – Harry Johansen	305.1	39	[23]	Baard Olav Aasan – Ivar Berg	9.6
10	[45]	Jonny Reinholdtsen – Jo Arne Ovesen	269.1	40	[80]	Belladonne – Nunes	4.7
11	[17]	Glenn Grøtheim – Jørgen Molberg	267.8	41	[41]	Tore Dahl – Svein Erik Dahl	0.0
12	[18]	Rune B Anderssen – Harald Nordby	255.1	42	[8]	Sverre Pallesen – Arild Årnot	-8.2
13	[42]	Odd Kjøsvisk – Håvard H Larsen	253.2	43	[22]	Tore Kvernø – Tore Vasseng	-18.1
14	[34]	Bård Kåre Græsli – Knut Singsaas	251.7	44	[19]	Lars Eide – Kenneth Syversen	-27.3
15	[44]	Steingrim Ovesen – Dag Jørgen Stokkvik	229.9	45	[55]	Håvard Aunan – Arnfinn Bolland	-28.8
16	[53]	Vidar Smith – Tormod Røren	220.1	46	[72]	Ingmund Bjørkan – John Arthur Paulsen	-29.5
17	[66]	Arnold Digre – Ståle Digre	200.1	47	[51]	Einar A Brenne – Fredd Kristiansen	-29.7
18	[36]	Idar Lyngen – Håvard Moe	196.3	48	[69]	Morten Haugen – Kay Robert Brastad	-37.1
19	[6]	John Martin Aasan – Steinar Nilssen	184.4	49	[71]	Terje Hildremyr – Halvor Vågene	-40.0
20	[70]	Johannes Utsi – Lemet Ivar Hætta	169.1	50	[9]	Stig Løvmo – Svein Ingar Sæther	-50.7
21	[11]	Jan Emil Græsli – Steffen Brynhildsvoll	162.7	51	[10]	Bård Riise – Odd Ketil Bakken	-59.0
22	[32]	Simon Løvik – Tore Lydvo	157.8	52	[4]	Anders Kristensen – Trond Bårdsen	-62.1
23	[15]	Børre Lund – Bjørn Morten Mathisen	152.0	53	[26]	Stig Henning Dybdahl – Willy Brown	-70.0
24	[50]	Håkon Bogen – Tommy Kristiansen	151.9	54	[56]	Tormod Daling – Gunn Tove Vist	-72.7
25	[43]	Frode Johnstuen – Nils-Otto Eliassen	146.4	55	[20]	Gunn Helness – Ann-Mari Mirkovic	-73.1
26	[3]	Fred A Moen – Jan P Svendsen	137.9	56	[14]	Kjell Hornæs – Arne Briseid	-90.0
27	[76]	Jan Frode Karlsen – Are Aarebrot	130.9	57	[40]	Ivar Skjervø – Elisabeth Ploujoux	-90.4
28	[38]	Olav Ukkelberg – Per Gunnar Almås	127.6	58	[49]	Alander – Monsen	-97.6
29	[63]	Frank Karlsen – Svein Høyland	127.1	59	[79]	Kår Høiby – Else Mari Høiby	-99.7
				60	[28]	Kjell Mathisen – Arve Olav Nordskag	-113.9

Forbundspoengturneringer

Oversikt per 14. august 2004

Arrangør og turneringsnavn	pulje	ant.	ant. par	skala spill
september				
4.-5. Lakselv BK, Finnmarksmesterskapet		32	93	Standard
5. Førde BK, Førdeturneringa		36	62	Standard
11. Svolvær BK, Svolværmesterskapet		24	69	Standard
16.-19. Pass BK, Feforturneringen		64	94	8-6-4-3-2-1
18. Farsund BK, Farsund Open		32	62	Standard
18.-19. Sauda BK, Sauda Cup lag	Lag	26	98	4-3-2-1
25. Bodø BK Lyn, Straumkongen		20	48	Standard
oktober				
2. Odda BK, Odda-turneringa		24	48	Standard
2. Måløy BK, Rorbubridge		32	62	Standard
3. Sarpsborg BK, SA-cupen		36	70	Standard
8.-9. Nærbø BK, Nærbø-Giganten		62	94	4-3-2-1
9. Otta BK, Rondane-cupen		32	62	Standard
10. Otta BK, Rondane-cupen	Lag	16	56	Standard
15.-16. Heimdal BK, Rune «Proffen» Brattgjerdas Minneturnering		62	80	6-4-3-2-1
16. Captains BK, Captains Høstcup		40	48	Standard
16.-17. Vadsø BK, Vadsøturneringa		80	100	8-6-4-3-2-1
17. BK Sølvknekt, Kongsberg lagturnering	lag	20	56	Standard
17. Møstknektene, Lagbarometer		10	56	Standard
23. Glåmos BK, Glåmoscupen		32	62	Standard
24. Lillestrøm BK, Fagerborgkruset		36	70	Standard
24. Ridabu BK, Ridabuturneringen		20	57	Standard
30. Oppdal BK, Oppdalsturneringen	Lag	24	56	Standard
november				
6. NBF Oslo, Høst-mixen	Mix	30	60	Standard
6. Dombås BK, Dovresprinten		32	62	Standard
6. Koppang BK, Koppang Cup		32	62	Standard
6. Myra BK, Myra Monrad Par		40	60	Standard
27. BK Sølvknekt, Sølvknektcupen, 60 års jubileumsturnering		48	60	Standard
27. Lærdal BL, Lærdalsturneringa		40	60	Standard
28. Raufoss BK, Raufosssturneringen		36	70	Standard
desember				
4. Psycho BK, Psycho Monrad Par		40	60	Standard
4. Mandals BK, Monrad lagturnering	Lag	14	49	Standard
26. NBF Oslo, Julecupen		30	60	Standard
27. Drøbak BK, Julecup		48	60	Standard
27. Sel BK, Julecup		32	62	Standard
27. Sogndal BK, Lerum Cup		48	62	Standard
30. NBF Oslo, Maraton-Julesingel	Sing	32	60	Standard
30. Førde BK, Gildeturneringa		36	62	Standard
30. Møstknektene, Romjultsturnering		32	62	Standard

Arrangør og turneringsnavn	pulje	ant.	ant. par	skala spill
januar				
8.	Jessheim BK, Nyttårscup	40	60	Standard
8.-9.	Tynset BK, Savalen Cup	36	105	Standard
8.	Skien BK, Ibsen-turneringen	48	60	Standard
8.	Sortland BK, Jubileumsturnering 60 år	32	62	Standard
22.	Folldal BK, Gruvecupen	Lag	16	63
22.	Spar-Ess, Bodø Cupen	32	62	Standard
23.	Folldal BK, Gruvecupen	32	62	Standard
23.	Sandnessjøen BK, Sandnessjøen Cup	24	69	Standard
mars				
6.	Byneset BK, Bynescup	32	62	Standard
23.	Berkåk BK, Påskecup	36	60	Standard
april				
16.	Ørnes BK, Ørnesturneringa	20	57	Standard
23.	BK Tempo, Grensetreffen	40	80	3-2-1
23.	Lørenskog BK, Lørenskogmesterskapet	32	62	Standard
23.	Lødingen BK, Offersøytturneringen	32	62	Standard
mai				
1.	Drøbak BK, 1. mai-cupen	48	60	Standard
5.	Rubbestadneset BK, Maibrige	20	48	Standard
5.-6.	Tromsø BK, Polarbrige	Lag	20	120
7.	Engerdal BK, Femund Bridgefestival	Lag	54	Standard
7.-8.	Tromsø BK, Polarbrige	60	120	8-6-4-3-2-1
28.-29.	BK Sølvknekt, Sølvcupen	A	58	100
28.-29.	BK Sølvknekt, Sølvcupen	Mest	36	105
juni				
25.-26.	SIB BK, Color Line Bridge Cup	A	52	102
25.-26.	SIB BK, Color Line Bridge Cup	B	80	96
27.-28.	SIB BK, SIB Lagturnering	Lag	48	96
29.-30.	SIB BK, Eventyr-Mixen	Mix	75	90
august				
12.-13.	Hattfjelldal BK, Hattfjelldalsturneringen	48	80	6-4-3-2-1
13.-14.	Drangedal BK, Gautefall-Cupen	48	94	6-4-3-2-1
20.-21.	NBF Møre og Romsdal, Stranda Bridgeweekend	A	52	102
20.-21.	Lyngdal BK, Lyngdalsturneringen	52	102	8-6-4-3-2-1
27.	Fredrikstad BK, Fredrikstadturneringen	48	60	Standard
27.-28.	Kragerø BK, Kragerøcupen	40	96	3-2-1

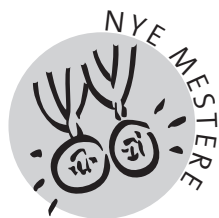

Nye mestere per 24.08.2004

STORMESTER M/STJERNE

Tom Anders Høiland	Kristiansands BK	1516
--------------------	------------------	------

STORMESTER

Pål Tore Fondevik	Stokmarknes BK	753
Jørgen Molberg	Heimdal BK	720

GRANDMESTER

Geir Brekka	Bridgekameratene	576
Finn Brentebraaten	Hen BK	536
Sigurd Evjen	Vikersund BK	534
Bjørnar Halderaker	Akademisk BK	530
Bjørnar Hagen	Ringebu/Fåvang BK	528
Ingeborg Andersen	Vestre Gausdal BK	515
Ivar Skjold	BK Grand	513
Jarle Haugen	Verdal BK	510
Gerd Larsen	Harstad S&BK	508
Dag Stefansen	Sandnessjøen BK	507
Gaute Kolsberg	Bridgekameratene	502
Geir Einar Gisnås	Mo BK	501
Anne-Lill Hellemann	Bridgekameratene	501
Hans Melby	Asker BK	501

SPARMESTER M/STJERNE

Tommy Birkelund	Sandefjord BK	340
Reidar Hunsdal	BK Trond	331
Anders Fodstad	OBK/Kløverknekt	323
Jørn Arild Ringseth	Kvam BK	317
Helge Stornes	Kristiansands BK	316
Ulf Hagestuen	Singsås BK	311
Erik Rynning	Astra/ABC	310
Vidar Eikhom	Arendals BK	307
Stig Risberg	Hen BK	307
Øyvind Brudevold	BK Norrøna	306
Sondre Labraathen		
Hogstad	Skien BK	305
Harald Skretting	Asker BK	304
Vidar Eltvik	BK Grand	303
Arne Rødne	BK Trond	303
Knut Pettersen	Sandnessjøen BK	302
Liv Bugge	Bergen Akademiske BK	301
Kjell-Ove Helmersen	Tåkeheimen BK	301

Terje Nilsen	Lysverkenes BK	301
Roger Olafsen	Asker BK	301
Andreas Kåre Rekdal	Molde BK	301
Arve Bjørn Henden	Nordfjordeid BK	300

SPARMESTER

Gerhard Leiten	Åsane BK	197
Tina Melby	Asker BK	167
Inger Lise Andersen	Myra BK	160
John Ivar Seiersten	Brandbu BK	160
Bjørge Tvinnereim	Horten BK	156
Steffen Brynhildsvoll	Glåmos BK	154
Kai Lille-Homb	Sogndal BK	154
Anton P. Solberg	Svolvær BK	154
Ulf Eliassen	Breidablikk BK	153
Henry Øvergaard	Galterud BK	153
Erling Brudal	Singsås BK	152
Rita H. Kofoed	Tromsø BK	152
Jarle Kvassheim	Egersund BK	152
Martin Raaen	BK Sølvknekt	152
Egil Hartvigsen	Risør BK	151
Ole Haugum	Inderøy BK	151
Ola Harald Moen	Kirkenær BK	151
Karl Johnny Solberg	Horten BK	151
Per Fylling	Langevåg BK	150
Arne O. Gramshaug	Sveio BK	150
Per Tobias Holmen	Søgne BK	150
John Watvedt	Rakkestad BK	150

HJERTERMESTER M/STJERNE

Åsmund Jørgensen	Rotnes BK	146
Leif Ukkelberg	Inderøy BK	142
Øystein Olsen	Evjen/Orkanger BK	123
Åse Tårnesvik	BK Ruterknekt	123
Halvor Vågene	Skodje BK	115
Dan Haddeland	Kvinesdal BK	112
Liv Strøm	Horten BK	111
Tore Bårdsen	Sveio BK	109
Odd Egil Skodje	Skodje BK	109
Nils Auset	Evjen/Orkanger BK	107
Norvald Henninen	Stanger BK	104
Daniel Stanghelle	Studentenes BK	104
Stian Andersen	Vestre Gausdal BK	103

Alf Larsen	Rauland BK	102	Gunnar Nyhus	Lillehammer BK	50
Reidar Olsen	Skien BK	102	Bengt-Göran Olofsson	Mo BK	50
Arvid Bræck	Stokmarknes BK	101	Arild Ottosen	Rena BK	50
Hans Thomas Holmøy	Akademisk BK	101	Magne Stjern	Åfjord BK	50
Hjalmar Haavik	Frøya BK	101			
Odd Loeng	Tømmerås BK	101			
Truls Bjerås	Posten BK	100			
Raymond Frivåg	Ski BK	100			
Jan Emil Græsli	Singsås BK	100			
Svein Arnt Halvorsen	Tjølling BK	100			
Roar Halvorsen	Galleberg BK	100			
Tore Løkkås	Nesna BK	100			
Tore Olsen	Søgne BK	100			
Arnfinn Tuven	Søvik BK	100			

HJERTERMESTER

Finn Nilsen	Solberg BK	72	Olav Hjertenes	Fosnavåg BK	47
Rune Svensli	Neset BK	67	Roy Brakalsvålet	Kongsvinger BK	44
Petter Søvikhagen	Fosnavåg BK	64	Knut Nesje	44	
Stig Drangsholt	Vågsbygd BK	62	Erna Einara Nerbø	Aukra BK	42
Lise Blågestad	OBK/Kløvernekt	59	Johnny Warholm	Brønnøysund BK	38
Tommy Søiland	Nærbø BK	59	Ranja Sivertsvik Iversen	Vadsø BK	37
Karl Asplund	Bergen Akademiske BK	56	Tor Klemetsen	Holmestrand BK	37
Else Karin Skage	Skaga BK	55	Kjell Hatle	Akademisk BK	36
Leif Andersen	Myra BK	54	Dagfinn Eriksen	BK 1933 Hammerfest	35
Bjarne Breivik	Ørnes BK	53	Jonny Hansen	Skodje BK	35
Wenche Hansen	Team Trafikks Bridgeklubb	53	Jan Arnesen	Råde BK	34
Leif Inge Hunnes	Aukra BK	53	Torleif Mellemsæther	Fillan BK	34
Erik Nygård	Elverum BK	53	Sølvi Nicolaisen	Spar-Ess	34
Olav Westvig	Spar-Ess	53	Eldar Sletsjø	Lågen BK	34
Roar Fiskerstrand	Myra BK	52	Andreas Gran	Studentenes BK	33
Walther Ingebrigtsen	Leirfjord BK	52	Edmund Haugum	Byneset BK	33
Yngve Nygaard	Stavanger BK	52	Trond Jacobsen	Køpervik BK	33
Arne Ødegaard	Moss BK	52	Rune Kristensen	Sortland BK	33
Odd Øiumshaugen	Vinstra BK	52	John Nergård	Leirfjord BK	33
Berit Øren	Skaga BK	52	Ole Johnny Stene	Kristiansund BK	33
Morten Antonsen	Overhalla BK	51	Lars Dybdahl	Norske Skog BK	32
Albert Kleiven	Sauda BK	51	Øistein Eckholdt	Kragerø BK	32
Roy Kleven	Storås BK	51	Bernt Hagen	Harstad S&BK	32
Jarle Langørgen	Byneset BK	51	Helge Lunde	Haga BK	32
Torstein Lynne	Øyestad BK	51	Helge Lunde	Jessheim BK	32
Bjørn Yndestad	Måløy BK	51	Unni Skreslett	Bergens BK	32
Sigmund Bakkemyr	Aukra BK	50	Olav Engen	Roverud og Lunderseter BK	31
Yngve Brænd	Spydeberg BK	50	Gunnar Eriksen	Harstad S&BK	31
Per Magnar Crytbakk	Ålen BK	50	Øystein Hansen	Moss BK	31
Astrid Haddeland	Moss BK	50	Frank Isaksen	Pass BK	31
Nils-Egil Johnsen	Spar-Ess	50	Frank Isaksen	Østerdølenes BK	31
Barbara Kjellstad	Sjømannsbriden DB BK	50	Hilde Leitring	Bridgekameratene	31
Ivar Melgård	Slåstad BK	50	Solbritt Lindahl	Skånland BK	31
Bo Lennart Norgren	Arendals BK	50	Øyvind Lorentsen	Søgne BK	31
			Eirik Chr. Natvik	BK Grand	31
			Aslaug Tinglum	Juniorklubben	31
			Svein Magnar Vinnes	Sauda BK	31
			Jan Wannberg	Ølen BK	31
			Tommy Angell	Florø BK	30
			Bjarne Birkeland	Sveio BK	30
			Ragnhild Breivik	Lødingen BK	30
			Ragnhild Brekka	Kristiansands BK	30
			Trond Furseth	Arendals BK	30
			Arve Gravdal	Måløy BK	30

Jan Handegård	Åsane BK	30	Odd Anders Pedersen	Lødingen BK	16
Jonas Hegelstad	Nærbø BK	30	Hans Kristian Røed	Ås BK	16
Arild Henriksen	Sjona og Utskarpen BK	30	Jo-Helge Rørvik	Horten BK	16
Gunnar Karlsen	Rognan BK	30	Eivind Skogheim	Seljord BK	16
Morten Kaarstein	Notodden BK	30	Ola A. Skrede	Stryn BK	16
Tor E. Marthinsen	Skien BK	30	Dag Sæther	Sjøvegan BK	16
Harry Nygård	Trysil BK	30	Marit Andersen	Fauske BK	15
Karin Paulsen	Sauda BK	30	Heidi Virik Brubakken	Kragerø BK	15
Freddy Pedersen	Lakselv BK	30	Signe-Mette Bryde	BK Hjerter Ess	15
Nils Christian Ravnaas	Kristiansands BK	30	Hilde Drangsholt	Ski BK	15
Lars Romtveit	Rauland BK	30	Roger Engan	Mostadmark BK	15
Ole Svae	Garder BK	30	Klaus Fagerlid	Måløy BK	15
Morten Thunberg	Notodden BK	30	Carl-Erik Fehrlund	Pøbb'en BK	15
Gerd Tvinnereim	Horten BK	30	Clas Gundersen	Søgne BK	15
Sturla Willumsen	Rognan BK	30	Yngve Herseth	Røyrvik BK	15

RUTERMESTER

Jostein Høyland	Klepp BK	28	Dag Indresand		15
Bo Lennart Nordgren	Arendals BK	28	Bjarne Laurhammer	Bergens BK	15
Arvid Kvame	Sola BK	24	Asta Lieng	Sjømannsbriden DB BK	15
Tor Edmund Nerbø	Aukra BK	24	Ørjan Lindesteg	Lærdal BL	15
Bjarne Normann	Flekkefjord BK	24	Vegard Mahle	Fræna BK	15
Sonja A. Normann	Flekkefjord BK	24	Tone Mathisen	Harstad DBK	15
Erik Berg	Meldal BK	23	Karen Mauritzen	BK Trond	15
Svein Erik Braathen	Fjerdingstad BK	23	Bjørnar Martin Olsen	Sjøvegan BK	15
Bjørn Iversen	Solberg BK	23	Jorunn Olsen	Vennesla BK	15
Jorunn Flatøy Nesje		21	Per Erik Opsahl	Lena BK	15
John Arnesen	Roverud og Lunderseter BK	20	Lise Grønningen		
Endre Haukali	Brasseriet Single BK	20	Otterlei	Bergen Akademiske BK	15
Hakon Østberg	BK Hjerter Ess	20	Knut Pedersen	Brønnøysund BK	15
Trygve Lyngedal	Fauske BK	19	Hallvard Riggsholt	Flesberg BK	15
Kirsti Mollatt	Ski BK	19	Øivind Sakstad	Melandsknekten BK	15
Kåre Pettersen	Fauske BK	19	Aud Håland Samuelsen	KGB Klyve-Gulset BK	15
Geir Hamre	Lyngdal BK	18	Per Magnar Sundet	Ytre Rendal BK	15
Fransje Pedersen	Kambo BK	18	Helge Svarteberg	Geilo BK	15
Terje Barr	BK Hjerter Ess	17	Leif Sætereie	Eidskog BK	15
Daniel Cohen	Seljord BK	17	Jan Th. Thoresen	Tønsberg BK	15
Arild Furnes	BK Grand	17	John Ulland	Sjømannsbriden DB BK	15
Jan Haugvoll	Fjerdingstad BK	17	Svein Viland	Sogndal BK	15
Rolf Leisner	BK Hjerter Ess	17	Einar Aal	Kvam BK	15
Roar Andreassen	Krapfoss BK	16			
Sigmund Austegard	Melandsknekten BK	16			
Kay Robert Brastad	Studentenes BK	16			
Amund Flo	Sinsen BK	16			
Turid Flyum	Røyrvik BK	16			
Egil Hansen	Horten BK	16			
Ola Kværnes	Ytre Rendal BK	16			
Jan Ingar Løvaas	Galleberg BK	16			
Øyvind Nørgren	Grimstad BK	16			
Tor Orsteen	Fjerdingstad BK	16			

KLØVERMESTER

Agnes Bakken	Røyrvik BK	11
Roger Bekkelund	Hamar BK	10
Frantz Pettersen	Fauske BK	10
Jan Andersen		8
Helle Andersen	Pøbb'en BK	8
Anne Andreassen	Spar-Ess	8
Thor Arnesen	Gvarv BK	7
Britt Nylund	Målselv BK	7
Ragnhild Petterson	Rognan BK	7

Tore Steen	BK Hjerter Ess	7	Kaare Gunnar Finstad	Elverum BK	3
Jan Ove Bergersen	Eidskog BK	6	Frank Fjellaksel	Skånland BK	3
Kjell Åge Jakobsen	Engerdal BK	6	John Arthur Frøge	Arendals BK	3
Lars Arthur Johansen	Rognan BK	6	Tony Gajhede	Egersund BK	3
Johnny Eide	Skaga BK	5	Ivar Gjerde	Nøtterøy BK	3
Siv Elin Hofnes	Glåmos BK	5	John Gummesen	Idd BK	3
Martin Rudi Holaker	Ringebu/Fåvang BK	5	Halvor Haugestad	Flesberg BK	3
Ove Mong	Egersund BK	5	Anne Merete S.		
Jan Ole Petterson	Rognan BK	5	Heggland	Os BK	3
Svein Erik Sørensen	Harstad S&BK	5	Jan Inge Helmersen	Hattfjelldal BK	3
Per A. Amundsen	Tromsø BK	4	Eva Kristin Hoff	Ogndal BK	3
Karin Andersen	BK Vest Oslo	4	Eva Kristin Hoff	Sør-Fron BK	3
Vigleik Bergset	Stryn BK	4	Ragnhild Hokland	Harstad DBK	3
Aslak Dirdal	Egersund BK	4	Ole M. Johansen	Kirkenes BK	3
Odd Hugo Knutsen	Drammen		Terje R. Johansen	Sarpsborg BK	3
	Arbeiderforening BK	4	Odd M. Johansen	Stange BK	3
Mathis Mathiassen	Leirfjord BK	4	Vicki Jordet	Elverum BK	3
Ivar Grong Nesset	BK Vest Oslo	4	Oddvar Karlsen	Notodden BK	3
Egil Offenber	BK Hjerter Ess	4	Torleif Kronen	Åsane BK	3
Viktor Pettersen	BK 1933 Tromsø	4	Odd Tore Langørgen	Byneset BK	3
Elisif Reymert	Blommenholm BK	4	Jan Henning		
Elisif Reymert	BK Hjerter Ess	4	Loftsgarden	Rauland BK	3
Gunn Robertsen	BK 1933 Tromsø	4	Svetlana Lund	Mix-klubben Tromsø	3
John Sandberg	Kolbotn BK	4	Tove Løkka	Pøbb'en BK	3
Knut Sjävvåg	Elverum BK	4	Svein Meldieseth	Rena BK	3
Hilde Skar	Leirfjord BK	4	Kai Nilsen	Fræna BK	3
Henry Solvi	Åsane BK	4	Erik Nilsen	Hen BK	3
Ann-Eli Sørtorp	Spar-Ess	4	Morten Nordmeland	Juniorklubben	3
Jan Tønnes	Eidskog BK	4	Gunnar Nordås	Rognan BK	3
Sverre Viborg	Norske Skog BK	4	Ivar Olsen	Sjøvegan BK	3
Bjørn Wenzell	Kambo BK	4	Tove Orø	Spar-Ess	3
Odd Arne Almskår	Horten BK	3	Truls Paulsen	Rognan BK	3
Øistein Hans Berg	Ytre Rendal BK	3	Heidi Paulsen	Fauske BK	3
Gøran Birkenes	Kolbotn BK	3	Cato Pedersen	Rognan BK	3
Tor Bjørke	Sør-Fron BK	3	Ståle Ragnarsøn	Mosjøen BK	3
Robin Bjørkås	Ørnes BK	3	Anders Røise	Stange BK	3
Terje Bjørnhaug	Fræna BK	3	Dag Sakshaug	Sjona og Utskarpen BK	3
Torbjørn Bjæen	Rauland BK	3	Solveig Sivertsen	Sauda BK	3
Lars Boneng	Åsen/Frosta BK	3	Trond Skjelbred	Lura BK	3
Lars Boneng	Mehamn BK	3	Gerd Skaarud	BK Vest Oslo	3
Astrid Brunen	Spar-Ess	3	Ellinor Sollid	Rauland BK	3
Ingjall Brustad	Stokmarknes BK	3	Egil Magne Sporse	Aukra BK	3
Jon Buer	Kolbotn BK	3	Gisle Stava	Horten BK	3
Emil Bye	Ørje BK	3	Arne Stavik	BK Grand	3
Thor Dannevig	Sporveiens BK	3	Arnfinn Steiro	Elverum BK	3
Lasse Enger	Kambo BK	3	Olaf Svingen	Ørje BK	3
Erik Eriksen	BK Vest Oslo	3	Knut Wille	Åsane BK	3
Stein Evensen	Glomfjord BK	3	Brit Willgohs	Rygge BK	3
Susan Farstad	Studentenes BK	3	Kenneth Åmodt	Ringebu/Fåvang BK	3
Johan Finnanger	Juniorklubben	3			



Salg av bridgemateriell

Bridgemateriell kan nå bestilles fra:

Idrettsbutikken

Serviceboks 1 Ullevål stadion

0840 Oslo

Tlf. 21029010 • Fax. 21029001

E-post: ordre@nif.idrett.no

Bestillinger kan også gjøres via nettbutikken på våre hjemmesider

Salgsbetingelser

Prisene er nettopriser **inklusive** merverdiavgift. Istedenfor tidligere rabatter søker vi nå å danne **storpakker** eller **klubbpakker** hvor rabatter er lagt inn. Dette søker vi å få til for de produktene som teller mest for klubbene.

Forsendelser skjer med fakturering, forutsatt at kunden har orden i sitt forhold til NBF og Idrettsbutikken. Porto og ekspedisjonsgebyr på kr 45,- kommer i tillegg.

Gaver og premier

En rekke av våre artikler er velegnet som gaver eller premier. Vi gjør særlig oppmerksom på spillkort, meldebokser, bridgebord med tilbehør, auto-bridge, bridgeprogrammer for PC, bridgelitteratur eller våre NBF-effekter som T-skjorter, tennisskjorter, caps, ryggsekk, krus, lys eller vårt slipsnålsett.

Bordplansjer

2660060002	2 bord Serie	pr.sett	87,50
2660060002	2 bord Serie	pr.sett	87,50
2660060003	3 bord Serie	pr.sett	100,00
2660060004	4 bord Howell/Serie	pr.sett	112,50
2660060005	5 bord Howell/Serie	pr.sett	125,00
2660060006	6 bord Howell/Serie	pr.sett	137,50
2660060007	7 bord Howell/Serie	pr.sett	150,00
2660060008	8 bord Howell/Serie	pr.sett	162,50
2660060009	9 bord Howell/Serie	pr.sett	175,00
2660060010	10 bord Howell/Serie	pr.sett	187,50
2660060011	11 bord Howell/Serie	pr.sett	200,00
2660060012	12 bord Howell/Serie	pr.sett	212,50
2660060023	3 bord «Maccarini-Howell»	pr.sett	100,00
2660060102	2 bord Singel	pr.sett	87,50
2660060103	3 bord Singel	pr.sett	100,00
2660060104	4 bord Singel	pr.sett	112,50
2660060105	5 bord Singel	pr.sett	125,00
2660060106	6 bord Singel	pr.sett	137,50
2660060107	7 bord Singel	pr.sett	150,00
2660060108	8 bord Singel	pr.sett	162,50
2660060107	9 bord Singel	pr.sett	175,00

2660060201	Bordplansjer, enkle	pr. stk	30,00
2660060202	Bordnummer, laminert	pr.stk.	20,00
2660060301	24-spills plansjer Redusert Howell	pr.sett	437,50

Turneringsmaterieill

2660016001	Howellslipper, 200 stk.	pr.pk.	92,50
2660016002	Howellslipper, 500 stk.	pr.pk.	162,50
2660016003	Howellslipper, 1000 stk.	pr.pk.	262,50
2660016011	16-spills slipp, hvit, 200 stk.	pr.pk.	90,00
2660016021	Barometerslipper i bane, enkle, 2,000 stk.	pr.pk.	345,00
2660016022	Barometerslipper i bane, enkle, 8,000 stk.	pr.pk.	1250,00
2660016029	Barometerslipper i løpende bane, enkle	utgått	
2660016032	A-4 ark, perforerte slipper, eske á 2500	pr.eske	1000,00
2660016031	A-4 ark, perforerte slipper, pakke á 500	pr.pk.	250,00
2660016039	A-4 ark, perforerte slipper, enkle ark	utgått	
2660016041	Regnskapsark 16 par, 100 stk.	pr.pk.	125,00
2660016049	Regnskapsark 16 par	utgått	
2660016051	Lagkampliste, 32 spill, 500 stk.	pr.pk.	300,00
2660016059	Lagkampliste, 32 spill	utgått	
2660016061	Lagkampliste, 40 spill, 500 stk.	pr.pk.	300,00
2660016069	Lagkampliste, 40 spill	utgått	
2660016071	Robberbridge-blokker	pr.stk.	20,00
2660016081	Privatprotokoll, 96 spill, 100 stk.	pr.pk.	125,00
2660016091	Systemkort NBF, 100 stk.	pr.pk.	125,00
2660016099	Systemkort NBF	utgått	
2660015001	Diplom, pk. á 10 stk.	pr.pk.	125,00

Kort, mapper og bridgebord

2660062001	Spillkort lerretspreg m/NBFs logo, eske m/12 stk.	pr.eske	250,00
2660029012	Spillkort lerretspreg m/NBFs logo, storpakke, best. av 10 stk. 2660062001, til sammen 120 kortstokker	pr.pk.	2000,00
2660062005	Strekkodekort 7-bar m/NBF-logo, eske m/12 stk.	pr.eske	250,00
2660029013	Strekkodekort 7-bar m/NBF-logo, storpakke best. av 10 stk. 2660062005, til sammen 120 kortstokker	pr.pk.	2000,00
2660062011	Spillkort helpplast	pr.stk	90,00
2660062021	Jumbospillkort	pr.stk.	100,00
2660062031	Spillkort stor indeks	pr.stk.	25,00
2660062041	KEM-kort, etui m/2 kortstokker	pr.sett	400,00
2660063002	Kortmapper, grønne, serie 1-16	pr.serie	137,50
2660063003	Kortmapper, grønne, serie 17-32	pr.serie	137,50
2660029002	Kortmapper, grønne, serie 1-32	pr.serie	262,50
2660063001	Kortmapper, grønne, 1-32 valgfritt	pr.stk.	10,00
2660063012	Kortmapper, grå, serie 1-16	pr.serie	137,50
2660063013	Kortmapper, grå, serie 17-32	pr.serie	137,50
2660029003	Kortmapper, grå, serie 1-32	pr.serie	262,50
2660063011	Kortmapper, grå, 1-32 valgfritt	pr.stk.	10,00
2660063022	Kortmapper, blå, serie 1-16	pr.serie	137,50
2660063023	Kortmapper, blå, serie 17-32	pr.serie	137,50
2660029001	Kortmapper, blå, serie 1-32	pr.serie	262,50
2660063021	Kortmapper, blå, 1-32 valgfritt	pr.stk.	10,00

2660063032	Kortmapper, svart, serie 1-16	pr.serie	137,50
2660063033	Kortmapper, svart, serie 17-32	pr.serie	137,50
2660029004	Kortmapper, svart, serie 1-32	pr.serie	262,50
2660063031	Kortmapper, svart, 1-32 valgfritt	pr.stk.	10,00
	NB! Enkle kortmapper vil gå ut av sortimentet etter hvert som de blir utsolgt!		
2660029005	Meldebokser for 1 bord m/superklemme	pr.sett	450,00
2660064002	Meldekort for 1 bord	pr.sett	235,00
2660064003	Superklemmer for 1 bord	pr.sett	150,00
2660064004	Meldebokser 1 bord u/klemmer, u/meldekort	pr.sett	150,00
2660064005	Superklemme	pr.stk.	45,00
2660064008	Meldebokser (3010) for 1 bord m/skrufeste	pr.sett	387,50
2660064006	Adopter for skrufeste	pr.stk.	12,50
2660064007	Skrufester for 1 bord	pr.sett	75,00
2660064015	Meldekort - Alert	pr.stk.	3,50
2660064016	Poengskala - eget kort for meldeboks	pr.stk.	3,50
2660064018	Meldekort - 1 kløver	pr.stk.	3,50
2660064011	Meldekort - Pass	pr.stk.	3,50
2660064012	Meldekort - Dobler	pr.stk.	3,50
2660064014	Meldekort - Stopp	pr.stk.	3,50
2660064017	Meldekort - Ikke royk	pr.stk.	3,50
2660064032	Meldebokser for 1 bord, BridgePartner,	sort pr.sett	387,50
2660029009	Meldeboks, BridgePartner, Klubbpakke, komplett m/meldekort for 6 bord, sorte til sammen 24 stk.	samlet pris	1500,00
2660064071	Meldekort for 1 bord, BridgePartner	pr.sett	235,00
2660029010	Meldekort, BridgePartner, Storpakke, komplett for 6 bord, til sammen 24 sett	samlet pris	900,00
2660064031	Meldeboks, BridgePartner, sort	pr.stk.	112,50
2660064042	Meldebokser for 1 bord, BridgePartner, grå	pr.sett	387,50
2660064041	Meldeboks, BridgePartner, grå	pr.stk.	112,50
2660064062	Meldebokser for 1 bord, BridgePartner, burg.	pr.sett	387,50
2660064061	Meldeboks, BridgePartner, burgunder	pr.stk.	112,50
2660064052	Meldebokser for 1 bord, BridgePartner, grønn	pr.sett	387,50
2660064051	Meldeboks, BridgePartner, grønn	pr.stk.	112,50
2660064073	Meldekort - 1 kløver, BridgePartner	pr.stk.	3,50
2660064072	Meldekort - Pass, BridgePartner	pr.stk.	3,50
2660065001	Bridgebord, standard, 81x81 cm, med filt	pr.stk.	900,00
2660065011	Bridgebord, de luxe, 81x81 cm, med velour	pr.stk.	900,00
2660065022	Velour til 81x81 bord	pr.stk.	190,00
2660065012	Bridgebord, de luxe, 91x91 cm, med velour	pr.stk.	1350,00
2660065023	Velour til 91x91 bord	pr.stk.	215,00
2660065002	Bridgebord, standard, 91x91 cm, med filt	pr.stk.	1100,00
2660065031	Glassholder for bridgebord, rød	pr.stk.	285,00
2660065032	Glassholder for bridgebord, brun	pr.stk.	285,00
2660066001	Kortholder, bordmodell eller en-hånds	pr.stk.	87,50

Bridgeprogrammer for PC

2660041001	BridgeMaster Classic Windows	pr.diskett	260,00
2660041002	BridgeMaster Begynner Windows	pr.diskett	260,00
2660041003	BridgeMaster Fortsetter Windows	pr.diskett	260,00

2660041004	BridgeMaster A-nivå Windows	pr.diskett	260,00
2660041005	BridgeMaster Ekspert Windows	pr.diskett	260,00
2660041021	Ginsberg's Intelligent Bridgeplayer, versjon 4	pr.CD-ROM	790,00
2660041023	GLB oppgradering til versjon 4	pr.CD-ROM	350,00
2660041031	Turnering 2000	pr.CD-ROM	325,00
2660041041	GOTO Bridge II	pr.CD-ROM	430,00

NBF-effekter

2660080001	T-skjort, hvit, L	pr.stk.	125,00
2660080002	T-skjort, hvit, XL	pr.stk.	125,00
2660080003	T-skjort, hvit, XXL	pr.stk.	125,00
2660080011	T-skjort, grå, L	pr.stk.	125,00
2660080012	T-skjort, grå, XL	pr.stk.	125,00
2660080013	T-skjort, grå, XXL	pr.stk.	125,00
2660080021	T-skjort, svart, L	pr.stk.	125,00
2660080022	T-skjort, svart, XL	pr.stk.	125,00
2660080023	T-skjort, svart, XXL	pr.stk.	125,00
2660080031	T-skjort, blå, L	pr.stk.	125,00
2660080032	T-skjort, blå, XL	pr.stk.	125,00
2660080033	T-skjort, blå, XXL	pr.stk.	125,00
2660080041	T-skjort, grønn, L	pr.stk.	125,00
2660080042	T-skjort, grønn, XL	pr.stk.	125,00
2660080043	T-skjort, grønn, XXL	pr.stk.	125,00
2660080111	Tennisskjorte m/NBF-logo, svart, M	pr.stk.	237,50
2660080112	Tennisskjorte m/NBF-logo, svart, L	pr.stk.	237,50
2660080113	Tennisskjorte m/NBF-logo, svart, XL	pr.stk.	237,50
2660080114	Tennisskjorte m/NBF-logo, svart, XXL	pr.stk.	237,50
2660080121	Tennisskjorte m/NBF-logo, marin, M	pr.stk.	237,50
2660080122	Tennisskjorte m/NBF-logo, marin, L	pr.stk.	237,50
2660080123	Tennisskjorte m/NBF-logo, marin, XL	pr.stk.	237,50
2660080124	Tennisskjorte m/NBF-logo, marin, XXL	pr.stk.	237,50
2660080101	Tennisskjorte m/NBF-logo, hvit, M	pr.stk.	237,50
2660080102	Tennisskjorte m/NBF-logo, hvit, L	pr.stk.	237,50
2660080103	Tennisskjorte m/NBF-logo, hvit, XL	pr.stk.	237,50
2660080104	Tennisskjorte m/NBF-logo, hvit, XXL	pr.stk.	237,50
2660081001	Caps m/NBF-logo, khaki	pr.stk.	112,50
2660081002	Caps m/NBF-logo, svart	pr.stk.	112,50
2660081003	Caps m/NBF-logo, marin	pr.stk.	112,50
2660081011	Ryggsekk m/NBF-logo	pr.stk.	250,00
2660090001	NBF-krus «Livet er kort, spill bridge», hvit	pr.stk.	62,50
2660090002	NBF-krus «Livet er kort, spill bridge», svart	pr.stk.	62,50
2660090003	NBF-krus «Livet er kort, spill bridge», blå	pr.stk.	62,50
2660090011	Gelelys m/NBF-logo, Mini	pr.stk.	112,50
2660090012	Gelelys m/NBF-logo, Maxi	pr.stk.	195,00
2660090021	Slipsnålsett	pr.stk.	312,50

Auto-bridge, TOPS og Facit-spill

2660091001	Autobridge	pr.stk.	220,00
2660091011	Autobridge, Privatleksjoner, 5 spill	pr.serie	45,00

2660091012	Autobridge, Lett serie, 20 spill	pr.serie	45,00
2660091013	Autobridge, Vanskelig serie, 20 spill	pr.serie	45,00
2660091014	Autobridge, Eliteserie, 20 spill	pr.serie	45,00
2660091101	Tops grunnsett	pr.sett	337,50
2660091102	Tops boks	pr.stk.	60,00
2660091103	Tops tilleggsserie, 32 spill	pr.serie	50,00
2660091104	Tops kommentert serie, 32 spill	pr.serie	60,00
2660091201	Fasitspill, 16 spill	pr.serie	32,50
2660091202	Fasitspill, 24 spill	pr.serie	42,50
2660091301	Match, lagfasit, 24 spill	pr.serie	45,00

Turneringsutstyr

2660067001	Tids-ur for turneringer	pr.stk.	2800,00
	Kortdubleringsmaskin	Be om pris	

Mesterpoeng

2660099001	Klubbpoeng blokk á 100 stk.	pr. blokk	400,00
2660099011	Kretsopoeng, blokk á 100 stk.	pr. blokk	800,00
2660052001	Mesterpoengnål (mistet nål, oppgi spillernr.)	pr.stk.	35,00

Bøker

2660019001	Internasjonale lover for Turneringsbridge 1997	pr.stk.	100,00
2660019003	Tävlingsledaren, svensk – 550 sider	pr.stk.	480,00
2660019005	The Official Encyclopedia of Bridge	pr.stk.	580,00
2660019007	Bridge i hjemmet, turneringer for 2-3 bord	pr.stk.	10,00
2660019009	Minibridge, av Villy Dam	pr.stk.	25,00
2660019011	Relepresisjon, av Glenn Grøtheim	pr.stk.	168,00
2660019013	2 - over - 1, av Ø. Ludvigsen og J. Mikkelsen	pr.stk.	160,00
2660019017	«Amerikanerboka», av G. Rye og B. Pedersen	pr.stk.	90,00
2660019019	Drep skvisen, av William B. Herseth	pr.stk.	100,00
2660019021	Norske Ess, av Tarjei Eck-Hansen	pr.stk.	99,00
2660019023	Bridge i Helgemos verden, av Geo Tislevoll	pr.stk.	180,00
2660019031	Bridge for begynnere	utgått	
2660019033	Mer bridge	utgått	
2660019035	Bridge for begynnere og Mer Bridge	utgått	

Kursmaterieill

2660017001	Bridgekurs VK 1, komplett perm for læreren	pr stk	200,00
2660017002	Bridgekurs, Grunnkurs, komplett perm for læreren	pr stk	200,00
2660017003	Transparenter for Grunnkurs, 113 stk samlet i perm	pr stk	400,00
2660017004	Meldestav, pk a 10 stk	pr pk	100,00
2660017005	Basisbridge 1 – studiebok for VK 1 (og VK2),	pr stk	170,00
2660017006	Basisbridge 2 – studiebok for VK 1 (og VK2),	pr stk	170,00
2660017007	«Et spill for livet» inkl. Meldestav, studiebok for Grunnkurs	pr stk	125,00
2660029006	Basisbridge 1 og 2,	samlet pris	310,00
2660029007	Basisbridge 1 og 2, Storpakke, 6 av hver bok,	samlet pris	1530,00
2660029008	«Et spill for livet», Storpakke, 12 bøker m/meldestav,	samlet pris	1200,00

Langtidsferie med Bridge

Bli med Select Tours og Finn Brandsnes fra Bridgesenteret i Oslo på langtidsferie i Tunisia. Bridgepill står i sentrum, og du kan oppleve fire uker med alle bridgeaktiviteter og halvpensjon inkludert for bare kr. 12.750,-! (2-3 uker på forespørsel).

Stort utfluktsprogram, golf og SPA. Vi bor i Hammamet.

Select Bridgeferie passer både for deg som vil reise alene, for makkerpar og for vennegrupper.

Avreise: 15/1 - 11/2 2005 Kr. 12.750,- (dbl.rom)
Kr. 14.740,- (enkeltrum)
Avreise: 16/1 - 4/2 2005 Kr. 10.990,- (dbl.rom)
Kr. 12.390,- (enkeltrum)

SELECT TOURS

The Kuoni Travel Group
Tlf. 22 54 34 94
Grensen 3, 6 etg.
www.select-tours.no
info@select-tours.no

Alt dette får du inkludert: Flyreise Oslo-Tunis t/r med Lufthansa • Flyskatter • Norsk reiseleder fra Norge • Transport fra/til hotell • Opphold på førsteklasses hotell ved stranden • Stor frokost og middagsbuffet • Alle bridgeaktiviteter, samt premiering • Gode rabatter på begynerkurs i golf og redusert greenfee • Spesialpris på SPA-behandling.



Kontakt oss snarest for spesialprogram

Spilleprogram for Bridgesenteret fra og med 1. september 2004

Sporveisgt 31, 0361 Oslo
e-post: post@bridgesenteret.no
<http://www.Bridgesenteret.no>
Tlf: 22692066 Fax:22692067

Formiddagsbridge hver dag fra kl 1100 til kl. 1500.

Honnør BK hver mandag og onsdag, BK Vest tirsdag, torsdag og fredag

Tirsdag og torsdag med undervisning, gjennomgang av meldinger og spill.

Kveldsbridge hver dag.

Mandag kl 1830–2300 spiller Topbridge BC lagspill.

NB! Forhånds påmelding til Finn Brandsnes 977 40 490

Tirsdag kl 1830–2230 spiller OBK/Kløverknekt og Doop BK

Onsdag kl 1830–2230 spiller Akademisk og Spiren BK

Torsdag kl 1800–2145 spiller Pass BK og kl 1830–2230 spiller Bridgekameratene.

Fredag kl 1800–2300 spiller Geysir BK (for rutinerte)

Lørdag kl 1400–1800 spiller BK Vest

Søndag kl 1600–2000 spiller BK Vest.

Vedr. referanse til klubbansvarlig henvises til Bridgesenterets hjemmesider www.Bridgesenteret.no



Heimdal Bridgeklubb arrangerer

Rune "Proffen" Brattgjerd's Minneturnering

*Turneringen er på Rune's arbeidsplass: Stabbursmoen Skole
i Heimdal sentrum. Turneringen starter fredag 15. oktober
kl. 18.00 og fortsetter lørdag kl. 11.00. Maks 62 par i en
felles A og B pulje. Turneringsform: Monrad.*

Startkontigent A: 350,-
Startkontigent B: 250,-
Turneringsleder: Per Norland

Premiering:
1. premie pulje A 10.000,-
Ellers 1/4 i begge puljene
+ forbundspoeng

Påmelding:
Internett via NBF eller e-post:
boelund@online.no

PS. Alt overskuddet går til
Rune's kjære samboer Anita.

Velkommen

