



## Medlemsblad for Norsk Bridgeforbund



Ny kursbok, se 3. omslagside

# Loenfestivalen 1998

Fjordane Bridgekrins ønsker velkommen til NM-par og Vestlandets Bridgeuke.

Turneringene spilles på det velrenommerte hotell Alexandra i Loen. Her får du den beste forpleining i noen av Norges vakreste omgivelser. Hotellet har mange fasiliteter og aktivitetstilbud. For de alternative prisalternativ se innbydelse sendt klubbene eller kontakt bridgekrinsen



*Alexandra Hotel*

## Program:

29. 4	19.00	NM-par fortturnering		
30.4	15.30	NM-par 1. sesjon		
1.5	09.30	NM-par 2. sesjon	16.00	3. sesjon
2.5	09.00	NM-par 4. sesjon	12.45	5 sesjon
	20.00	Bankett		
6.5	19.00	Singel, 24 spill		
		Kontanter og Gavekort		
7.5	10.00	Lagturnering Monrad 64 spill, FP 3-1 søkes forhøyet		
		Premiering kontanter og sølv		
8.5	09.30	Lagturnering fortsetter 24 spill		
	15.00	Loenmixen 50 spill, FP søkes om mulig		
		Kontanter og brukspremier		
	18.30	Imps across the Field 28 spill		
		Opphold og Gavekort		
9.5	10.30	Hovedturneringen Par A+B1+B2		
		FP 8-5-3-1, 2-1, 2-1		
		Alle puljer med inntil 52 par		
		Premiering Kontanter og sølv.		
		Pulje A: 10.000 / 5.000 / 3.000 om fulltegnet		
10.5	09.30	Hovedturneringen fortsettes.		

Turneringsledere: Arne M. Vangberg, Julius Moe, Odd Nes, Geir Engebretsen

## For påmelding/informasjon, kontakt:

Geir Engebretsen, PB 91, 6870 Olden Tlf: 9007 3330 a, 5787 3877 p, Fax: 5787 3023, E-mail: fjordbri@online.no. Påmeldinger sendt på E-mail bekreftes

Hotell Alexandra og Fjordane Bridgekrins har også egne internettsider hvor du kan finne ytterligere informasjon adressene er: <http://www.alexandra.no> og <http://home.sol.no/~fjordbri>

**All rombestilling skal skje til Fjordane Bridgekrins, Påmeldingsfrist 26. april**

Bladets adresse:  
 Norsk Bridgeforbund  
 Postboks 2828 Solli  
 0204 Oslo  
 besøksadresse: Drammensveien 70

Telefon: 22 43 13 56  
 Faks: 22 55 17 01  
 Resultater: 22 44 19 40  
 e-post:  
 kontoret@bridgefederasjon.no  
 hjemmeside:  
 www.bridgefederasjon.no

Postgiro: 0814 5195102  
 Bank: 5002 05 01585

Redaktør: Harald Skjæran  
 Redaksjonskomité:  
 Kirsti Mollatt, leder  
 Are Guttelvik  
 Liv Ulveseth

Annonsepriser for Norsk Bridge:  
 1/1 side: kr 2.000,-  
 1/2 side: kr 1.200,-  
 1/3 side: kr 900,-  
 1/4 side: kr 700,-  
 siste side: kr 3.000,-  
 MVA kommer i tillegg

Abonnementspris  
 (gjelder ikke-medlemmer):  
 Kr 150,- pr. år.

Trykket av:  
 Gan Grafisk a.s, Oslo  
 Opplag: 15.000

Nr.	Innsendings- frist	Utgivelses- dato
2/98	1. april	1. mai

## Innhold

Siden sist .....	2
Presidentens hjørne .....	4
2. divisjon avdeling A .....	6
2. divisjon avdeling B .....	8
2. divisjon avdeling C .....	9
Klasseforskjell i 1. divisjon ....	10
"2 over 1" .....	12
Double Dummy .....	18
Bridgeportrettet .....	20
NM-finale med snø og fruktblomstring .....	23
Meldeboksen .....	24
Lovspalten: Nye Lover 1997 .....	26
Postkassen .....	31
For klubbspillere .....	35
MP-treff 1997 .....	38
Løsning julekryssord .....	40
Nye mestere pr. 4.3.98 .....	41
Løsning Double Dummy .....	43
FP-turneringer/Terminliste ...	44



## Siden Sist

har de norske bridgespillerne vært utenlands og feiret nye triumfer. Først ute var de norske juniorene som deltok i **Hero Youth Festival 1998**. Dette er en lagturnering med innbudte landslag som i år samlet 21 lag. Aldri før har noe lag vært så overlegne som det norske laget var i årets turnering. Kvalifiseringen ble vunnet med 40 VP til neste lag, semifinalen mot Irland ble vunnet med 69 - 22 før de i finalen møtte hjemmelaget Nederland og slo dem så klart som 121 - 40. **NPC Sten Bjertnes** var til stede og sa at han aldri hadde sett så god bridge i juniorsammenheng. Vi bøyer oss i støvet for **Boye Brogeland, Thomas Charlsen, Christer Kristoffersen** og **Øyvind Saur**. Denne innsatsen lover godt foran sommerens junior-EM i Wien hvor det norske laget stiller som tittelforsvarere.

**Tor Helness** og **Geir Helgemo** har lenge vært regnet som et av verdens beste par. Etter januar månedens prestasjoner i de mest prestisjefylte invitasjonsturneringene **Cap Volmac** i Nederland og **Macallan Invitational** i London, vil vel mange holde dem for det aller beste paret. Det startet med tredjeplassen i **Cap Volmac** (som de har vunnet to ganger) før de avsluttet med en overlegen seier i **Macallan Invitational**. I sistnevnte turnering hadde de etter 8 av 15 runder en score på 93,5%! Tenk deg å sitte i en turnering sammen med 15 av de beste parene i verden og

etter 80 spill ha en score på 93,5%! Helt rått, spør du meg. Vi vanlige dødelige kan bare drømme om en sånn score i klubben.

Seriemesterskapet er over for denne gang. For mange lag ble siste kamp en neglebitende affære hvor opp- eller nedrykk ble avgjort på siste spill. Et lag som ikke trengte å ha nerver for siste kamp var **Nordmøre 1, Kindsbeken**, i 2. divisjon avdeling B. Allerede før siste kamp ledet de med 39 poeng og kunne tillate seg sitt første tap (med 1 imp) i siste kamp. Vi gratulerer laget med en strålende innsats og opprykk til vår gjeveste divisjon. I samme anledning vil vi også gratulere **Oslo 2/Pass BK** og **Follo 1, Malinowski** med opprykk til 1. divisjon.

I mange år har det vært kjemisk fritt for kvinnelige innslag i vår øverste divisjon. Gledelig er det derfor at **Anna Malinowski** på Follo 1 til neste år vil ta steget opp. Sammen med sin mann, **Artur Malinowski**, har hun i flere år hatt mange gode resultater i store turneringer og er en formidabel spiller. Vi tror mange toppspillere i Norge vil få et helt annet syn på kvinnebridge etter å ha møtt henne i neste års toppserie.

Idet bladet er på vei i trykk er Seriemesterskapets 1. divisjon akkurat avviklet i Bergen. Seieren gikk til Trondheim 1 (**Glenn Grotheim, Geir Helgemo, Tor Helness, Geir Olav Tislevoll, Terje Aa** og **Lasse Aaseng**), med fjorårsvinnerne **Bergen 1, Rasmussen** på 2. plass og **Bergen 2, Thomassen** på 3. plass. Vi gratulerer! Artikkelen følger i neste nummer.

Samtidig ble SM damer avviklet over hele landet. I 1. divisjon gikk **Sunnmøre** og **Romsdal 1** (**Ingjerd Kavli, Ann Mari Mirkovic, Wenche Nordnes, Randi Nyheim, Sølvi Remen** og **Reidun Rødseth**) noe overraskende til topps. Bak dem fulgte **Bergen 1, Bugge** og **Oslo 2, Hjalmarsson**. Vi gratulerer! Også her følger det artikkelen i neste nummer.



**Nye meldesystemer** har vært lite diskutert de siste årene. Det er derfor morsomt å la leserne av Norsk Bridge ta del i de tanker Jan Mikkelsen (BIN-standard) og Øyvind Ludvigsen har når det gjelder det effektive meldesystemet "2 over 1". I løpet av ti artikler vil de gi deg mange aha-opplevelser og kanskje overbevise deg om dette systemets fortreffelighet.

**Boye Brogeland og Erik Sælensminde** er vårt mest framgangsrike par de siste årene. Vi har vært så heldige å få dem som eksperter i vår nye spalte "Meldeboksen". Her kan leserne besvare oppgaver som blir vurdert av "Silda" og Boye. De beste vil hver gang bli premiert med bokgaver.

Ved årsskiftet var vi ca 800 færre medlemmer enn året før, noe som tilsvarer en nedgang på 6%. Selv om tilbakegangen var stor, ser den tilsynelatende ikke dramatisk ut. Ser en imidlertid på tallene for de yngste medlemmene, så er antall juniorer nesten halvert på to år! Disse tallene viser at etterveksten er borte og at NBFs medlemsklubber om noen år vil måtte ha spillekveldene på eldresentrene for i det hele tatt få noen til å møte opp.

Nå er situasjonen ikke bare mørk. På mange steder drives det et godt rekrutteringsarbeid. Nevnes kan i denne forbindelse **Lakselv BK** som har 20 juniorer av 56 medlemmer totalt, og av disse er hele 19 under 18 år! Primus motor for dette juniorarbeidet er **Dagfinn Bakken**. Han har en egne evne til å få med

seg ungdom og legger ned mye innsats i å få dem med i klubben. Vi håper å få et intervju med ham til neste nummer for å få tips om hva som bør gjøres i arbeidet med rekruttering blant ungdom.

**Bridgespillere** som jeg møter snakker ofte om at de ikke vil anbefale sine barn å spille bridge fordi miljøet ikke er bra nok for dem. Jeg mener at bridgemiljøet er det beste miljøet å sende ungdommer til. Her blir de tatt vare på uansett hva som skjer, og narkotika forekommer svært sjelden. Tar en i tillegg med at bridgen er utviklende på så mange områder, vil jeg absolutt anbefale at ungene læres opp i bridge og tas med i bridgeklubben så tidlig som mulig.

**Svikten i rekrutteringen** er utgangspunktet for vår kampanje "Bridge - et spill for livet". Dette er en kampanje hvor du og jeg sammen med resten av NBFs 14.000 medlemmer skal brette opp ermene for å få nye mennesker til å interessere seg for vår vidunderlige sport.

**Har du alltid hatt lyst** til å spise kirsebær med de store gutta? Nå har du sjansen! I sommerens verdensmesterskap som går i Lille, Frankrike i perioden 21. august til 4. september. Her kan du få sjansen til å "klå" **Omar Sharif, Zia, Geir Helgemo** eller noen av de andre bridgekjendisene. Det konkurreres i alle klasser, både lag og par. Sett av ferien til å skaffe deg gode bridgeminner.

**Husk å melde adresseendring til NBF ved flytting.**

**Ellers får du ikke Norsk Bridge.**

# Presidentens hjørne

1998 er et av de viktigste årene i NBFs historie. Det er mange veivalg som skal gjøres av organisasjonen i løpet av året, og Bridgetinget i juni blir sentralt i denne prosessen. Konkretiseringen av "NBF inn i år 2000" gjøres gjennom forslagene til nye vedtekter, handlingsprogram og økonomiplan for perioden 1998 - 2001. Alle disse tre sakene henger sammen og påvirker NBFs veivalg.

Jeg hadde håpet at 1998 skulle gi oss det løftet vi har jobbet for i flere år. I stedet er situasjonen at vi sliter tungt, særlig organisatorisk og økonomisk. Vi startet året med synkende medlemstall, færre lag i NM for klubb- og seriemesterskapet, og en økonomi i ubalanse. Lotteridriften redder oss fra gongongen, resultatet for 1997 viser et årsoverskudd på ca. 1,8 millioner kroner.

Nå må ermene brettes opp og alle ta i et tak. Rekrutteringskampanjen "Bridge - et spill for livet" som skal gjennomføres i 1998, vil kreve innsats fra hele NBF. Men ikke minst fra klubbene og kretsene. Forhåpentligvis vil offensiven gi nye medlemmer til organisasjonen, men også begynnelsen på en ny giv for Norsk Bridgeforbund.

Ny kursbok for begynnere er ferdig og klar for salg, det samme gjelder lærerveiledning til boken. Boken har blitt veldig bra, og jeg håper den blir flittig brukt! Jeg takker forfatteren av boka Arne Olsen for arbeidet, og Bjørn Sverre Gulheim og forbundskontoret for kjempeinnsats med layout etc.

Arbeidet med å forberede Bridgetinget i juni er i full gang. En av de viktige sakene som skal behandles er forslag til moderniserte vedtekter. De foreslåtte vedtektene har en del vesentlige forandringer; ny formålsparagraf som understreker NBFs verdigrunnlag, den enkeltes rettigheter og plikter i forhold til alle

organisasjonsledd, Bridgeting annethvert år, kretsleder møte, fylkesvise kretser med stor frihet til å organisere seg i

den enkelte krets, for å nevne noe. Jeg oppfordrer medlemmene til å delta i behandlingen av vedtektene, handlingsprogram og økonomiplan på forhånd, for det blir gode muligheter til påvirkning helt frem til endelig behandling på Bridgetinget. Forslaget til vedtekter gjøres tilgjengelig på NBFs Internett-sider fra midten av mars.

Parallelt med Bridgetinget prøver vi sammen med Idrettens Studieforbund å kunne tilby opplæring for klubb- og kretstillitsvalgte. Opplæringen skal være åpen for alle tillitsvalgte på alle nivåer. Deltakerne må selv betale utgifter til reise og opphold. Kombinert med opplæringen vil det bli mulig å følge deler av Bridgetingets arbeid, som f.eks oppstart av rekrutteringskampanjen. Vi vil komme med ytterligere informasjon senere.

Vel møtt til det nye og begivenhetsrike bridgeåret vi står foran, hvor du gjennom de demokratiske prosessene i alle organisasjonsledd har store muligheter til å påvirke resultatet.



*Jan Aasen*

*Jan Aasen  
president*



# Den 40. Storefjellfestivalen

30. mai - 1. juni 1998

*Velkommen til Storefjell-eventyret!*

Storefjell Høyfjellshotell innbyr bridgespillere m/bekjente til Storefjellfestivalen 1998. Det er 40. gang denne storturneringen arrangeres. Hotellet disponerer et hypermoderne spillelokale m/airconditioning. Nyheter i år er en ny pianobar og en stor parkeringsplass.

### Overnattingstilbud:

	Dbl. rom standard	Dbl.rom de luxe	Enkeltrom	Suiter 2 personer	Enkeltrom anneks
3 døgn	1.980,00	2.280,00	2.280,00	6.660,00	1.690,00
2 døgn	1.495,00	1.695,00	1.695,00	4.840,00	1.140,00

Priser inkludert fullpensjon. Barn under fem år fritt, kr 140,00 pr. døgn dersom ekstra seng ønskes. Barn 5-10 år kr 280,00 pr. døgn i ekstra seng. 11-15 år kr 350,00 pr. døgn.

### Program:

Fredag	19.30-22.00	Storefjellbord. Dans til 03.00
Lørdag	10.00-13.00	Fasitturnering, 7 runder - 21 spill
	15.00-19.00	Hovedturnering, 16 runder - 32 spill
Søndag	10.00-13.00	Fasitturnering, 7 runder - 21 spill
	14.00-18.00	Hovedturnering, 16 runder - 32 spill
Mandag	10.00-15.00	Hovedturnering, 18 runder - 36 spill
	15.30	Premieutdeling

### Premieskala (brukspremier i tillegg):

- |       |   |
|-------|---|
| 1.    | Gratis opphold for to personer i en uke til hver - antatt verdi kr 10.000,00. |
| 2.    | kr 5.000,00 til hver  |
| 3.    | kr 3.500,00 til hver  |
| 4.    | kr 2.500,00 til hver  |
| 5.    | kr 1.750,00 til hver  |
| 6.    | kr 1.250,00 til hver  |
| 7.    | kr 1.000,00 til hver  |
| 8.-9. | kr 800,00 til hver  |
|       | Forutsetter minst 106 par   |

**Startkontingent kr 300,00 pr. spiller**

*B-pulje for uøvede/nybegynnere hvis minst 20 par*

### Påmelding til:

Alf Stensrud, Jotunveien 12, 1185 Oslo ☎ 22 28 55 42

## 2. divisjon avdeling A

av Sverre Johnsen

**Arrangementet av avdeling A var denne gang delt mellom Bergen og Tromsø med vinterreise mot nord som avslutning. Foruten sjansen til å delikater seg i to av Norges beste restaurantbyer gav det også deltakerne sjansen til å sammenlikne to av landets større kretsers evner som arrangør.**

Undertegnede hadde et halvt års gjesteopptreden i Troms og Ofoten krets for 21 år siden, og en må nok dessverre konstatere at det ikke har skjedd mange forbedringer siden da. Lokalene som var funnet lå et godt stykke fra sentrum. Ikke bare vanskeliggjorde det mulighetene for de tilreisende spillerne til å slappe av på hotellrommet i pauser. En var også prisgitt etablissementets kulinariske evner. Masseprodusert spaghetti til kr 90 pr. porsjon er ikke alles idé om god middag. Lokalene var dessuten svært støyende. Lukket og åpent rom var begge plassert i samme rom, noe som absolutt ikke bør forekomme. Samme røykerom er heller ikke bra. Jeg er ikke et øyeblikk i tvil om at norske bridgespillere er 100% ærlige, men uansett bør sikkerhet bedre ivaretas enn det var gjort her.

Turneringsleder Stein Eriksen gjorde sikkert det beste ut av situasjonen. Men han hadde også en 4. divisjonspulje i annen etasje å ta seg av. Enkelte ganger måtte spillerne løpe rundt på jakt etter turneringsleder. En annen sak er at når forbundet har laget et reglement der kamper skal starte og slutte presis med poengfratrekk for sent oppmøte/spill, bør det overholdes. Det er heller ikke nødvendig med 100 decibel de første 5-10 minuttene av en runde.

Forbundets reglementerte systemkort var ikke å oppdrive for nye parkombinasjoner. Eget lag var rammet av sykdom og måtte sette inn stedfortredere. De var dermed ikke i

stand til å skaffe seg reglementerte systemkort, noe arrangøren bør ha ansvar for.

Det ble ikke regnet Butler for helgen. Dette er en service spillerne etter hvert er blitt vant til. Resultattavlene var kun et regnskapsskjema i tegnestift på vegg.

For spillere i 2. divisjon som reiser koster denne turneringen nå anslagsvis 5 000 kroner pluss/minus inkludert overnatting og diett. Det må være betimelig å forvente en bedre standard på arrangementet enn det en her fikk.

Så over til bridgen. Det lå an til litt av en thrilleravslutning i det Troms og Ofoten 4 (Narvik) ledet med ett poeng til gode på Oslo 4 (Pass BK) og fire poeng på Bergen 3 (Høyland). Rogaland 3 (Skimmeland) lurte dessuten ytterligere sju poeng bak. Dette laget fikk imidlertid raskt et skudd for baugen med 9-21 mot bunnlaget i den første runden. Narvik fikk en treg start med 12-18 i første kamp, mens Oslo 4 og Bergen 3 vant 21 - 9 og 18 - 12.

I de tre siste kampene var det duket for toppoppgjør. Bergen 3 tok seg først av Narvik med 21 - 9. Da Oslo 4 bare klarte 15-15 var det duket for finaleoppgjør mellom Oslo 4 og Bergen 3 i nest siste runde.

Som tidligere nevnt var Oslolaget utsatt for sykdom og den gamle landslagskombinasjonen fra 1964!! Per Olsen - Arne Olsen var børstet støv av. Bortsett fra et Norgesmesterskap og seriemesterskap har Per nærmest betraktet seg selv som bridgepensjonist det meste av tiden etter dette! Det vitnet imidlertid ikke spillet mye om, og det var nok heller Åsmund Stokkeland og Sverre Johnsen som måtte ta hovedansvaret for at Bergen ledet

med 22 imp ved halvtid etter lørdagens spilling.

På søndag overtok Jan Trollvik for Per Olsen da han måtte tilbake til Oslo. Jan og Arne har aldri spilt sammen før, men som vanlig når toppspillere setter seg ned for første gang, det skulle man ikke trodd. Det ble enveiskjøring ved begge bord. 80 - 12 gav klar 22 - 8 seier til Oslo 4. Gode vurderinger av både Trollvik og Olsen brakte ti av impene her:

<p>♠ Kn 2 ♥ E D Kn 9 5 3 ♦ K 9 2 ♣ D 2</p> <p>♠ E 10 9 7 6 4 ♥ 10 4 ♦ - ♣ K 8 7 6 3</p>		<p>♠ K 8 5 3 ♥ K 2 ♦ E D 10 6 ♣ E Kn 9</p> <p>♠ D ♥ 8 7 6 ♦ Kn 8 7 5 4 3 ♣ 10 5 4</p>
---	---	---

Vest	Nord	Øst	Syd
<i>Jim</i>	<i>Sverre</i>	<i>Sam Inge</i>	<i>Åsmund</i>
<i>Høyland</i>	<i>Johnsen</i>	<i>Høyland</i>	<i>Stokkeland</i>
	1♥	dbl.	pass
4♠	pass	pass	pass
<i>Jan</i>	<i>Jørn</i>	<i>Arne</i>	<i>Sven Olai</i>
<i>Trollvik</i>	<i>Thunestvedt</i>	<i>Olsen</i>	<i>Høyland</i>
	1♥	dbl.	2♥
3♥	dbl.	pass	pass
4♠	pass	5♠	pass
6♠	pass	pass	pass

Kløver dame oppførte seg som den skulle, og Oslo vant ti imp da Johnsen ikke innkasserte hjerter ess. Pent vurdert av Arne Olsen å gå videre da Trollvik annonserte verdier utover utgangsmeldingen. Trollvik kunne vel egentlig være litt skuffet over makkers ruterkonsentrasjon.

Å spille ut mot 3 grand fra sin beste farve er vanligvis å anbefale. Her gav det imidlertid begrenset med suksess:

<p>V/N-S</p> <p>♠ K Kn 8 7 4 ♥ - ♦ E D 7 2 ♣ E K 3 2</p> <p>♠ 6 5 3 ♥ 9 4 2 ♦ 8 6 ♣ Kn 9 8 6 5</p>		<p>♠ E D 9 ♥ K D Kn 7 ♦ Kn 9 5 3 ♣ D 10</p> <p>♠ 10 2 ♥ E 10 8 6 5 3 ♦ K 10 4 ♣ 7 4</p>
--	---	---

Vest	Nord	Øst	Syd
<i>Jim</i>	<i>Sverre</i>	<i>Sam Inge</i>	<i>Åsmund</i>
<i>Høyland</i>	<i>Johnsen</i>	<i>Høyland</i>	<i>Stokkeland</i>
pass	1♣ <sup>1)</sup>	dbl.	1♥
pass	1♠ <sup>2)</sup>	pass	2♥
pass	2NT	pass	3♥
pass	3NT	pass	pass
pass			

1) = 10 - 13 balanserte eller 17+ vilkårlig fordeling

2) = Svak med firekort spar eller sterk med eksakt femkort spar

Sam Inge Høyland spilte ut hjerter konge. Jeg stakk straks med esset og sendte spar ti rundt til damen. Nå kom liten hjerter. Jeg regnet med at Sam Inge neppe ville satset på hjerterfarven med bare to honnører etter bordets annonsering av lengde. Opp på hjerter ti og etter hvert ni enkle stikk.

Ved det andre bordet kom Jørn Thunestvedt også i 3NT etterat Syd hadde annonsert hjerterfarve og øst en del kort. Arne Olsen unngikk hjerterutspillet, men valgte en liten ruter. Thunestvedt stakk med tieren, spilte seg inn på hånden i ruter og fortsatte listig med liten spar. Olsen stakk straks, og nå var



det på tide med hjerter konge. Thunestvedt stakk, og da Olsen senere serverte en liten hjerter ble valget langt mindre opplagt. Thunestvedt satset på nieren hos øst og dermed en bet.

Før siste kamp ledet dermed Oslo 4 med 15 poeng på Bergen 3 og 21 poeng på Narvik. Narviklaget fikk plasteret på såret ved å vinne 16 - 14 og dermed bli det eneste som fikk Oslolagets skalp i årets SM. Men Passlaget tar steget opp i eliten. Det varer vel neppe lenge?

## 2. divisjon avdeling B

av Petter R. Osbak

Denne pulja ble spilt på Bridgehuset i Trondheim sammen med 3. divisjon avdeling D. Her bidro utrettelige Per Norland med assistent Markus Bruno til at arrangementet forløp knirkefritt. Butlerlister ble servert kun kort tid etter at kampene var avsluttet.

Etter første helg hadde Nordmøre 1 ved Ole Berset-Asbjørn Kindsbekken og Oddbjørn Gravanen-Espen Kvam tatt en klar ledelse. Denne holdt de helt til mål, og de vant også alle de tre første kampene denne helga, for de avsluttet med uavgjort i siste kamp.

Bakover var det jevnere, og til slutt var det bare 23 vp mellom 2. plass og nedrykk.

### Siste stikk på ruter sju

Dette fenomenet er spesielt utbredt blant toppspillerne i Trondheim. Å få siste stikk på ruter sju innebærer normalt at makker spannderer en halvliter etter spillinga. Opphavet til denne tradisjonen er visstnok studentklubben ved universitetet i København, som kaller ruter sju for "skiderik". Uansett, det er et viktig poeng å sørge for siste stikk på dette kortet, og mange kontrakter blir spilt "to the

Sluttresultat:

1. Oslo 4/Pass BK	167
<hr/>	
Sverre Johnsen, Knut Koppang, Arne Olsen, Åsmund Stokkeland	
2. Bergen 3, Høyland	156
3. Troms og Ofoten 4/Narvik BS 1	148
4. Rogaland 3, Skimmeland	137
5. Bergen 4, Herland	131
6. Salten 1, Eck-Hansen	130
7. Troms og Ofoten 2/Tromsøstud. 1	125
<hr/>	
8. Rogaland 2, Haagensen	119
9. Oppland 2, Johnsen	117
10. Sunnmøre og Romsdal 1, Giske	110

bitter end'' bare for å forsikre seg om dette, selv om alle korta står fra taket. I dette spillet fikk Jørgen "Juve" Molberg fra Trondheim vist sin klasse i denne kunsten. Han gir også fenomenet at motparten spiller til dobbeltrensens en ny mening i dette spillet mot nettopp Nordmøre 1

N/Ingen

♠ E K D 10 9 8

♥ K

Jørgen Molberg

♦ 7 6 5 3

♣ D 4

♠ 2

♥ 10 9 8 7 5

♦ D Kn

♣ E 10 7 3 2

O. Gravanen

♠ 7 4

♥ E Kn 6 4 2

♦ K 10 9

♣ K 6 5

♠ Kn 6 5 3 Espen Kvam

♥ D 3

♦ E 8 4 2

♣ Kn 9 8 Ole J. Tøsse



Etter et kompetativt meldingsforløp endte Jørgen opp i 4♠ i nord. Som vi ser kan ikke denne kontrakten vinnes, men det er ikke like lett å vite at motparten skal få spille 4♥ her. Åkke som, Espen Kvam spilte ut hjerter ess, og vred til kløver til Oddbjørns ess. Han vred ruter dame som gikk til esset. Jørgen tok nå hjerter dame, kastet en kløver, og fortsatte

med kløver til stjeling, spar til knekten, og kløver til stjeling. Deretter ble motpartens trumf trukket ut i en runde. Situasjonen var nå blitt:

<p>♠ - ♥ 9 8 ♦ Kn ♣ 10 7</p>		<p>♠ - ♥ Kn 6 2 ♦ K 10 ♣ -</p>
<p>♠ 6 5 ♥ - ♦ 8 4 2 ♣ -</p>		

Nå spilte Jørgen ruter fem fra hånda. Espen Kvam funderte litt, men fant ut at det ikke var nødvendig å stikke opp, og lot makker bli innspilt på ruter knekt, mens Jørgen passet på å avblokkere återen. Nå kom kløver til dob-

beltrenons, som Jørgen trumfet på begge hender! Deretter ruter seks, som Espen stakk med kongen. Hjerter til dobbeltrenons ble igjen trumfet på begge hender! Triumferende cashet han dermed siste stikk på ruter sju! En bet ble imidlertid ikke så bra likevel, da lagkameratene valgte å stå på til 5♥ doblet ved det andre bordet.

Vi gratulerer Nordmøre med opprykket, og ungguttene Kjetil Hildal - Petter Tøndel, Arild Holdaas - Gjermund Rekstad med opprykk til 2. divisjon, og Trondheim bridgekrets med et vellykket arrangement

1. Nordmøre 1, Kindsbekken Ole Berset, Oddbjørn Gravanæs, Asbjørn Kindsbekken, Espen Kvam	184
2. Helgeland 2, Bogen	(1,17) 144
3. Inntrøndelag 1, Lerfald	(1,08) 144
4. Trondheim 4, Tøsse	138
Gauldal/Oppdal 1, Andresen	138
6. Vestfold 3, Riisnæs	129
7. Helgeland 1, Selfors	123
8. Oppland 1, Holmbakken	121
9. Namdal 1, Saur	115
10. Trondheim 3, Rogne	106

## 2. divisjon avdeling C

av Artur Malinowski

I likhet med forrige helg ble denne puljen spilt på Bridgens Hus i Oslo. Denne gangen sammen med tre puljer fra lavere divisjoner. Men dette var en helt annerledes turnering. Øyvind Ludvigsen og Geir Norderhaug hadde full kontroll over situasjonen (kampe- ne i forskjellige divisjoner ble ikke spilt parallelt), resultatservicen fungerte utmerket og det var mye mer behagelig enn vanlig i spillelokalene. Takk!

Stillingen etter første helg:

Follo 1, Malinowski	99
Vestfold 2, Johansen	89
Vest- Agder 1, Mæsel	85
Oslo 3/Sirius BK	84
Oslo 5, Parnas	79
Grenland 1, Jørstad	71
Troms og Ofoten 3/Sørreisa BK 1	70

Østfold 1, Molander	69
Hedemarken 1, Eide	67
Oppland 3, Aulid	28

Om Follo 1 ledet puljen ganske klart var det flere lag som ville gi dem hard konkurranse om opprykksplassen, og en ledelse på ti vinnerpoeng kunne forsvinne fort, det har vi sett mange eksempler på før. I bunnen var overhodet intet avgjort om hvem som skulle rykke ned (med unntak av Oppland 3).

I kamp 6 skulle lederlaget møte Østfold, som lå på nedrykksplass for helgens spilling. Østfoldlaget gjorde det meste riktig i andre halv- runden (- 15 IMP til pause) og vant 16-14.

I dette spillet kunne undertegnede vinne mange IMP:

S/N-S

♠ E 10 5 2  
♥ -  
♦ E Kn 10 9 8 7  
♣ K D 8

♠ 4 3  
♥ D 10 9 8 6 5 4 3  
♦ 4  
♣ 10 3



♠ 9 8 7  
♥ E K 7 2  
♦ K 6 2  
♣ 9 6 5

♠ K D Kn 6  
♥ Kn  
♦ D 5 3  
♣ E Kn 7 4 2

N/Alle

♠ E D Kn 7 2  
♥ 10 8  
♦ -  
♣ E K D 8 6 3

♠ 10 8 6 4  
♥ D Kn 4 2  
♦ K 8 6 4  
♣ 10



♠ K 9 5  
♥ 9 7 6 5  
♦ E D 9 3  
♣ 9 2

♠ 3  
♥ E K 3  
♦ Kn 10 7 5 2  
♣ Kn 7 5 4

Vest	Nord	Øst	Syd
Artur	Egil	Anna	Stein H.
Malinowski	Hansen	Malinowski	Gjerlaugsen
			1♣
4♥	5♥	6♥	pass
pass	7♣	pass	pass
?			

Jeg (Vest) visste at Nord ikke hadde full kontroll, men det var stor risiko for at de hadde 13 stikk. Til slutt meldte jeg 7♥ (-1100 og uavgjort spill da det ble stampet over 6♠ på det andre bordet), pass hadde gitt +15 IMP.

Ingen av topplagene hadde scoret stort og Follo 1 ledet med sju VP foran Vestfold 2 og 14 VP foran Vest-Agder 1. Oppland 3 vant 25-5 over Troms og Ofoten 3 og fordoblet nesten sitt antall poeng.

I runde 7 vant Follo 1 23-7 over Grenland 1, men både Vestfold 2 og Vest-Agder 1 klarte 25 VP i kamper mot Hedemarken 1 og Oppland 3.

Stillingen: Follo 1 136, Vestfold 2 131, Vest-Agder 1 124.

Vest	Nord	Øst	Syd
Harald	Artur	Kai	Anna
Pettersen	Malinowski	Jørstad	Malinowski
	1♠	pass	1NT
pass	3♣	pass	4♣
pass	4♦ <sup>1)</sup>	dbl.	pass
pass	rdbl. <sup>2)</sup>	pass	4♥ <sup>1)</sup>
pass	4NT	pass	5♣ <sup>3)</sup>
pass	5♦	pass	5♠ <sup>4)</sup>
pass	7♣	pass	pass

1) = Cue-bid  
2) = Førstekontroll  
3) = Ett ess  
4) = En konge

7♣ står med spar 4-3 eller 5-2 med spar konge dobbel, pluss en del ekstra fordelinger.

I runde 8 vant Follo 1 18-12 over Oslo 5, Vestfold 2 tapte 12-18 mot Grenland 1, mens Vest-Agder 1 vant 21-9 over Oslo 3 og meldte seg på i opprykkskampen. I bunnstriden mistet Troms og Ofoten 3 håpet etter 6-24 mot Hedemarken 1 som hadde fått mye bedre posisjon for siste runde.

Stillingen før siste runde :

Follo 1, Malinowski	154
Vest-Agder 1, Mæsel	145
Vestfold 2, Johansen	143
Østfold 1, Molander	127
Oslo 3/Sirius BK	120
Oslo 5, Parnas	117
Hedemarken 1, Eide	116
Grenland 1, Jørstad	105
Troms og Ofoten 3/Sorreisa BK 1	97
Oppland 3, Aulid	64

I den siste runde spilte Follo 1 og Vestfold 2 en finale (Vestfold 2 trengte 21 for å komme forbi), mens Vest- Agder 1 måtte vinne stort og håpe på riktig resultat i toppkampen.

Vestfoldlaget måtte vinne stort, og prøvde å skape sving i nesten alle spill, men pauseresultatet var uavgjort samtidig som Vest-Agder 1 ledet med ni IMP.

Den siste halvrunder mellom Follo 1 og Vestfold 2 kan man sammenligne med en slåsskamp med mange tunge slag og feil. Prøv selv: Du sitter nord, er giver i ugunstig sone og skal ta stilling til følgende:

♠ E 7 5 3  
♥ 6 5  
♦ D Kn 7 6  
♣ Kn 9 6

Vest	Nord	Øst	Syd
<i>Ove</i>	<i>Artur</i>	<i>Tom</i>	<i>Anna</i>
<i>Johansen</i>	<i>M'nowski</i>	<i>Johansen</i>	<i>M'nowski</i>
	pass	1NT	dbl. <sup>1)</sup>
6♣!!	pass	pass	pass

<sup>1)</sup> = minst 4-4 med minst en major og 6+ hp

Du vet at vest ikke klan ha dekning for sin melding, men samtidig har du ikke lyst å spille ut. Etter fem minutter bestemmer du deg for å spille ut ...?

N/N-S	♠ E 7 5 3		
	♥ 6 5		
	♦ D Kn 7 6		
	♣ Kn 9 6		
♠ -		♠ K D Kn 8	
♥ E 10		♥ K 9 4 2	
♦ 10 9 8 3 2 ???		♦ E 5 4	
♣ E K 8 5 3 2		♣ D 7	
	♠ 10 9 6 4 2		
	♥ D Kn 8 7 3		
	♦ K !!?		
	♣ 10 4		

Er ikke dette "litt" hardt?

Hvis du valgte spar ess eller ruter dame tapte du 13 IMP (6 ruter -1 på det andre bordet!!). Jeg valgte spar ess og etter sammenligning av mange store tall i denne halvrunder tapte vi kampen 11- 19, et resultat som ga Vest- Agder 1 sjansen (de måtte vinne 21-9).

Dette var nervepirrende fordi vi måtte vente på resultatet av denne kampen i 40 minutter. Men til slutt kom resultatet; 18-12 til Vest-Agder 1, og Follo 1 vant. Det ble ingen forandringer på de siste plassene og Oppland 3, Troms og Ofoten 3 og Grenland 1 skal spille 3. divisjon til neste år.

Vest- Agder 1 var det 1.divisjonslaget fra i fjor som kom nærmest opprykk, men tapte på målstreken og det blir tre "nye" lag i toppdivisjon til neste år.

Follo 1 er det første laget fra denne kretsen i 1. divisjon på mange år, har en jente på laget (første damespiller i toppdivisjonen på over 15 år), og klarte veien fra 4. til 1. divisjon på tre år. Det blir spennende å se fortsettelsen.

Sluttresultat:

1. Follo 1, Malinowski	165
Finn Brandsnes, Knut Bull, Anna og Artur Malinowski, Leif Salterød	
2. Vest-Agder 1, Mæsel	163
3. Vestfold 2, Johansen	162
4. Oslo 3/Sirius BK	140
5. Østfold 1, Molander	136
6. Oslo 5, Parnas	131
7. Hedemarken 1, Eide	128
8. Grenland 1, Jørstad	118
9. Troms og Ofoten 3/Sørreisa BK 1	114
10. Oppland 3, Aulid	80

# "2 over 1"

## - det komplette bridgesystem

av Øyvind Ludvigsen og Jan Mikkelsen

I dette nummer av Norsk Bridge starter vi en ny artikkelserie hvor vi vil beskrive et bridgesystem basert på naturlige prinsipper. I Norge har det i naturlige systemer vært vanlig å spille 4 korts åpninger i alle farger (noen benytter 5 korts farge i spar) med meldeprinsipper basert på ACOL systemet. Et norsk standardssystem for dette ble utarbeidet i 1984 av Jan Mikkelsen og kalles BIN-standard. Særtrykk av systemet kan fås ved henvendelse til Bridge i Norge.

Ute i den store bridgeverdenen er det imidlertid vanlig å spille med 5 korts åpninger i major. De som spiller bridge på Internett (OKBridge) møter der to "standardssystemer", SAYC (Standard American Yellow Card) og 2/1. Den viktigste forskjellen er at i 2/1 er 2 over 1 utgangskrav, ellers er basis i systemene relativt like. Vår erfaring er at de beste amerikanske spillerne foretrekker 2/1, som også er det systemet Ekspertklubben i The Bridge World benytter. Grunnsystemet som vil bli presentert her vil være relativt likt "2/1" som du finner på OKBridge. Vi vil legge vekt på å være grundige i beskrivelse av prinsipper og la leserne velge sine egne favorittkonvensjoner hvor det er mulig, f.eks grandsystem. Vi vil heller ikke forsøke å finne opp kruttet på nytt, så mye av stoffet som blir presentert kan en finne igjen i utenlandsk bridgelitteratur. Vi vil kalle systemet "2 over 1", og det vil være basert på følgende hovedprinsipp:

- 5 kortsåpninger i major
- 1NT er krav som svar på åpning 1 i major
- 2 over 1 er krav til utgang

Hva er fordelene med "2 over 1" sammenlignet med et vanlig naturlig system?

Vi vet at mange som spiller naturlig er skeptisk til å spille med 5 kortsfarge i majoråpning, og ikke minst er mange veldig uenig i å bruke 1NT som krav etter majoråpning. I praksis er det imidlertid ikke noe problem å spille med 1NT som krav. Systemets styrke er at en tidlig får etablert utgangskravet på gode hender, og dermed får en ekstra melde-rom (under 3 grand) til å undersøke slemmulighetene. Vår erfaring, etter å ha spilt systemet i mange år, er at det fungerer svært bra.

Selv om mange lesere ikke ønsker å spille systemet fullt ut vil, det komplette system inneholde beskrivelse av mange prinsipper, sekvenser og metoder som er relevant uansett hvilket grunnsystem en benytter. Alle bridgepillere vil derfor kunne ha nytte av å studere hele eller deler av systemet.

I de to siste årene (1996 og 1997) har forfatterne vært redaktører av en ekspertklubb på Internett - BOPI (Bridgeoppgaver på Internett) -. Gjennom den ekspertklubben har vi kartlagt noen av konvensjonene som dagens norske eksperter benytter. Relevante prinsipper og eksempler fra BOPI vil bli innarbeidet i systembeskrivelsen. Vi vil også beskrive noen av de mest brukte konvensjonene du møter på nettet.

Grunne til at vi vinkler systembeskrivelsen mot Internett er at OKBridge i dag er Norges største bridgeklubb (328 norske medlemmer pr. 21.01.98). De som spiller her tar med seg system og konvensjoner når de spiller klubb-



kvelder, turneringer og mesterskap og vi vil etter hvert få et internasjonalt system. Vi tror at denne utviklingen er bra for rekruttering i Norge, ny teknologi tiltrekker seg unge spillere og terskelen for å komme i gang er relativt lav.

I denne første artikkelen vil vi gå gjennom hvilke åpningsmeldinger som inngår i systemet samt behandle noen grunnleggende prinsipper som benyttes ved vurdering av kortene.

Følgende artikler er planlagt gitt ut, men rekkefølgen kan bli justert:

1. Åpningsmeldinger og kortvurdering
2. 1 i minor - del I
3. 1 i major - del I
4. INT
5. Høyere åpningsmeldinger
6. I slemsonen
7. 1 i major - del II
8. 1 i minor - del II
9. Forsvarsmeldinger - del I
10. Forsvarsmeldinger - del II
11. Andre konvensjoner.
12. Utspill og motspill.

Ideen er at de som ønsker å komme igang med systemet skal kunne det etter de 5 første artiklene.

## 1. ÅPNINGSMELDINGER OG KORTVURDERING

### 1.1. Krav til åpningshånd

Tradisjonelt er kravet til en åpningshånd at hånden må inneholde minst 13 honnorpoeng (hp), eller noe svakere, men da kompensert med fordelingspoeng (fp) slik at håndens samlede styrke tilsvarer minst 13 poeng (sum av hp+fp).

I moderne bridge meldes det veldig aggressivt og åpningsmeldingene blir toyd stadig

lengre ned mot og til dels under minimumskravene. Hvor langt ned en skal tøye åpningsmeldingene blir et spørsmål om system, soneforhold, turneringsform og ikke minst makkerskapets stil.

Det viktigste er at en tenker framover i meldingsforløpet og vurderer alternative gjenmeldinger avhengig av mulig utvikling av meldingsforløpet. Før en åpner skal en derfor bestemme seg for hvilken gjenmelding som er aktuell over makkers svar.

#### *Hovedregel for krav til åpningshånd*

**Åpning forutsetter at en har en systemmessig mulig gjenmelding etter makkers svar.**

Balanserte hender har ikke samme spillestyrke som ubalanserte hender fordi mulighetene til langfargestikk er begrenset. For å bestemme om en skal åpne på en *balansert* hånd, kan anvendelse av 20-regelen være en nyttig:

#### *20-regelen*

**Krav til åpning på balanserte hender i første og andre hånd er at summen av antall honnørpoeng og antall kort i de to lengste fargene er minst 20.**

I praksis betyr det at en hånd med 4432 fordeling krever 12 hp for å tilfredstille kravene til en åpningshånd, mens en 4333 fordeling krever 13 hp.

I fjerdehand stilles det ekstra krav til åpningshånden, da det ikke er noe poeng å åpne dersom motparten melder inn og har den høyeste kontrakten. I og med at sparfargen er den høyest rangerende fargen, vil en være reservert til å åpne med minimumshender dersom en ikke har kontroll over sparfargen.

### *15-regelen*

**Krav til åpningshånd i fjerde hånd er at summen av antall honnørpoeng og antall kort i sparfargen er minst 15.**

## 1.2. Åpningsmeldinger

### 1.2.1. Valg av farge

I prinsippet åpnes det med 11+ hp med basis i reglene gitt i forrige kapittel. Åpning 1 i major viser minst 5 korts farge. Valg av åpningsfarge gjøres ut fra følgende hovedregler:

- lengste farge
- høyeste av to 5 kortsfarger
- laveste 4 kortsfarge i minor

I og med at systemet er basert på 5-korts åpninger i major, betyr det at en i 4 tilfeller må åpne med 1 i minor på 3 kortsfarge. Det er når åpningshånden har følgende fordelinger: 4333, 3433, 4423 og 4432. Regelen er at en åpner med laveste 3-kortsfarge, altså kløver. I det siste tilfelle (4432) må en åpne med 1♦, som er det eneste tilfelle hvor ruterer kan være på 3 kortsfarge.

Det er svært sjelden at en må åpne med 3-korts farge i minor (mindre enn 10% av åpningshendene uten 5 kortsfarge) og svarhånden vil derfor normalt anta at åpningsfargen er på 4+.

### 1.2.2. Grand-intervall

En av grunnsteinene i ethvert system er grandintervallene. Et typisk tema ved diskusjon av grandintervall, er om grandåpning kan inneholde 5-kortsfarge i major. I et system som f.eks. BIN standard, er det ikke mulig å melde presist med en balansert hånd dersom

en åpner på 1 i major med 5 kortsfarge og f.eks. 15-17 hp. Hva gjør du f.eks. med KD984, KT7, EJ5, K8 etter 1♠ åpning og svar 1NT eller 2♣ fra makker? På grunn av slike gjenmeldingsproblemer har det blitt svært vanlig å bruke 5-kortsfarge i major i grandåpningen. I vårt system har vi ingen slike gjenmeldingsproblemer (blir forklart i en senere artikkel), og vi tillater derfor ikke 5-korts major i 1NT åpningen. Fordelen med dette er at grandåpningen blir mer presis i forhold til slemmeldinger. Dersom leseren har sterke preferanser for å benytte 5 korts major i 1NT åpning, kan dette selvsagt uten problemer innarbeides i systemet. Dette kan være spesielt aktuelt i parturneringer.

I alle sterke 2NT åpningshender (20-21 hp og 22-24 hp) tillater vi 5 kortsfarge i major.

I "2 over 1" benyttes følgende grandintervall (for balanserte hender):

12 - 14 hp	åpning 1 i farge, gjenmeld 1NT
15 - 17 hp	åpning 1NT
18 - 19 hp	åpning 1 i farge, gjenmeld 2NT (m/hopp)
20 - 21 hp	åpning 2NT
22 - 24 hp	åpning 2♣, gjenmeld 2NT
25 - 27 hp	åpning 2♣, gjenmeld 3NT (m/hopp)
28 - 30 hp	åpning 2♣, gjenmeld 4NT (m/hopp)

Disse intervallene har to viktige unntak, som begge er nødvendige for å få systemet til å fungere totalt sett. Disse to unntakene er beskrevet nedenfor:

#### *Unntak 1:*

Etter åpning med 1♥ og makkers svar 1♠, må vi gjenmelde 1NT med 12 - 16 hp. Dette

kan synes som et stort intervall, men i praksis medfører dette ikke problemer.

1♥ - 1♠

1NT = 12 - 16 hp, balansert

### Unntak 2:

Etter åpning 1 i major og makkers svar 2 over 1 (naturlig og utgangskrav) kan vi med god samvittighet gjemmelde 2 grand uten å være redd for at makker passer. Dette gjør at vi slipper å hoppe til 3 grand for å vise tillegg. Dette gir oss større mulighet til å utveksle opplysninger under 3 grand.

1 major - 2 minor

2NT = 12 + balansert inkl. 18-19NT

3NT = 15 - 17 hp, 5332, med normalt dobbelton i svarfargen og hold i umeldte farger.

Tilsvarende gjelder selvsagt også etter 1♠ - 2♥.

### 1.2.3. Åpninger

Nedenfor er det gitt en samlet oversikt over alle åpningsmeldinger i systemet opp til og med 5 i major. For enkelte av åpningene har vi i tillegg angitt noen av de svarprinsippene vi vil benytte. Vi vil behandle krav til de enkelte åpningene, taktiske vurderinger og detaljer i det videre meldingsforløp i senere artikler. Leserne kan selvsagt benytte egne prefererte åpningsmeldinger fra 2♦ og høyere.

1♣/1♦ = 3+ i fargen og 11+ hp  
- Omvendt minorhøyning

1♥/1♠ = 5+ i fargen og 11+ hp  
- 2 over 1 er naturlig og utgangskrav  
- 1NT er rundekrav  
- Bergen raises  
- Stenberg

1NT = 15-17 hp, balansert (ikke 5-kortsfarge i major)  
- 2♣ er søkemelding  
- Overføringer  
- 2♠ er minorstayman

2♣ = 20+ hp, eller tilsvarende spillestyrke  
- 2♦ er tvetyding

2♦/♥/♠ = Svake to, 6-10 hp og normalt 6 kort i fargen.  
- 2NT er søk etter kortfarge  
- Høyning er eneste ikke krav.

2NT = 20-21 hp, balansert (kan ha 5-kortsfarge i major)  
- Puppet stayman  
- Overføringer  
- 3♠ er minorstayman

3x = Sperremelding

3NT = Gående minor, uten side E/K

4♣ = Gående hjerter, 8 stikk

4♦ = Gående spar, 8 stikk

4♥/♠ = Sperremelding

4NT = Spør etter hvilket Ess makker har

5♣/♦ = Sperremelding

5♥/♠ = 11 stikk, mangler to stikk i trumf

### 1.3. Kortvurdering

Honnorpoeng har lenge vært et anerkjent hjelpemiddel til å vurdere styrken på en hånd og ens egen sides samlede verdier. Denne metoden gir ikke alltid tilstrekkelig informasjon til å fastsette håndens spillestyrke. Enkelte eksperter har derfor tatt i bruk beregning av tapere (Losing Trick). Tapere beregnes ut fra antall manglende topphonnører (E, K, D) i hver farge. En dobbelton er i utgangspunktet 2 tapere, men dersom en har Esset dobbel (Ex), har en kun 1 taper i fargen. Slik taperberegning er kun relevant i trumfkontrakt.

Tilsvarende kan makkeren beregne dekk-kort, som dekker opp makkers tapere. Har f.eks. åpneren KKn<sub>x</sub> i en farge (2 tapere) og svarhånden D<sub>xx</sub> i fargen, har svarhånden 1 dekk-kort og samlet har makkerskapet 1 taper i fargen. Det betyr at E, K, D kan antas å være dekk-kort i makkers farger. Dersom åpner trekker fra svarhåndens forventede antall dekk-kort fra antall tapere på egne kort, kan han finne hvor mange tapere som han kan forvente samlet sett. F.eks. dersom åpner har 7 tapere og forventer 3 dekk-kort fra makker (han har invitert til utgang), vil han normalt kunne spille på 3-trinnet, da han samlet sett kan forvente 4 tapere.

Kortfarger kan også telle som dekk-kort, dersom en har nok trumf til å kunne få stjelestikk. Kortfarger har mye større potensiale dersom makkerskapet har 9 trumf tilsammen, enn om man har 8 trumf tilsammen, fordi det er enklere å få kontroll over trumfen og spillet når en har minst ni trumf. I "2 over 1" er det mange sekvenser som entydig skiller mellom 4 korts- og 3 korts- trumf tilpasning slik at det skal bli enklere å vurdere egen sides samlede styrke.

I "2 over 1" er det regler for hvor mange tapere/dekk-kort makker kan forvente at en har i ulike sekvenser. Vurdering av tapere og dekk-kort er langt fra perfekt, og må kun oppfattes som et hjelpemiddel ved kortvurdering. Eksempelvis vil EK<sub>n</sub>5, EK<sub>n</sub>5, EK<sub>n</sub>5 EK<sub>n</sub>87 ha samme antall tapere som D65, D65, D65, D765, noe som gir liten mening. Det vi presenterer her, er en enkel form for taperberegning. I mer avanserte former tar en hensyn til flere justeringsfaktorer og blant annet opereres det med halve tapere. Slike justeringsfaktorer vil vi berøre senere. Nøyaktigheten i kortvurderingene vil helt sikkert bli bedre etterhvert som en høster erfaring med taper-/dekk-kort prinsippet.

Nedenfor er det gitt eksempel på beregning av antall tapere og dekk-kort.

	Tapere	Dekk-kort
J9654	3	0
D743	2	1
EDT7	1	2
EKD9	0	3
D5	2	1
87	2	0 <sup>*)</sup>
KD	1	2
K	1	1

<sup>\*)</sup> Mulig dekk-kort ved stjeling

Valg av åpning gjøres primært ved å telle honnørpoeng og deretter velge åpning i henhold til systemet. I tvilstilfeller kan en støtte seg på taperberegning før en foretar det endelige valget. Forventede antall tapere i ulike åpninger er som følger:

#### 0-3(4) tapere

2 kløveråpning

#### 4-7 tapere

åpning 1 i farge; men håndens styrke kan deles inn i 3 hovedgrupper:

4/5- tapers hånd, revershånd

6- tapers hånd, tillegg til åpningshånd

7- tapers hånd, ordinær åpningshånd

#### 8 tapere

normalt for svak til åpning

Når svarhånden har tilpasning til makker, er det viktig å velge en melding som gir riktig informasjon til makker. Typiske forventninger til antall tapere/dekk-kort hos svarhånden er som følger:

9 tapere/1-2 dekk-kort	enkel høyning
8 tapere/3 dekk-kort	invitthånd
7 tapere/4 dekk-kort	krav til utgang
6 tapere/5 dekk-kort	utgangskrav, slemmulighet dersom makker har tillegg
5 tapere/6 dekk-kort	god slemmulighet

Dersom en tar utgangspunkt i antall tapere på egen hånd og forventet antall tapere på mak-

kers hånd, kan en regne ut hvilket trinn en normalt kan spille trygt på. Til denne kalkulasjonen benytter en 18 - regelen:

### 18-regelen

**Dersom en trekker summen av forventede antall tapere på begge hender fra 18, får en det trinnet som en normalt kan spille trygt på.**

18 - regelen sier oss f.eks. at dersom makker har vist tillegg til en åpningshånd (normalt 6 tapere), er vi i slemsonen dersom vi også har 6 tapere ( $18 - 6 - 6 = 6$  trinnet). Vi vil komme tilbake til dette i flere eksempler i senere artikler.

I BOPI i august 96 hadde vi et spill som illustrerte prinsippet om taperberegning:

**BOPI 8/96 oppgave 4. Vest gir, alle i sonen.**

♠ D Kn 6 4 2	V	N	Ø	S
♥ 8	1♠	pass	2♠	pass
♦ E K 3	?			
♣ E 7 6 4				

Alle ekspertene anbefalte 3♣, noe som også flertallet av løserne gjorde. Vi har bare 6 tapere og hånden er verdt en invitt. Uten avtaler melder vi naturlig 3♣ og ber makker

revurdere hånden sin. Dersom ♣4 hadde vært ♥4, ville vi hatt 7 tapere og en opplagt pass.

I "2 over 1" vil vi bruke positive trialbids, dvs vi melder fargen der vi trenger hjelp. Hadde vi hatt DKn642, 8, 763, EKD5 ville vi måtte invitere med 3♦. Poenget er at makker skal vurdere antall dekk-kort i sidefargen!

### QUIZ 1 (svar på side 43):

*Ingen i sonen, hva åpner du på med følgende kort?*

- ♠DKn65 ♥K63 ♦E10 ♣KKn98
- ♠K5 ♥7 ♦ED987 ♣DKn543
- ♠KKn ♥ED1098 ♦D104 ♣E82
- ♠EK105 ♥E876 ♦Kn76 ♣D6
- ♠ED ♥46 ♦ED43 ♣D10472
- ♠6 ♥K1032 ♦EKn87 ♣KD64
- ♠K65 ♥DKn87 ♦K108 ♣K98
- ♠ED9753 ♥7 ♦E65 ♣753
- ♠KD765 ♥65 ♦ED98 ♣32
- ♠K6 ♥KD10965 ♦EKD7 ♣Kn

## Skolemesterskap

NBF inviterer på nytt til mesterskap for elever i ungdomsskolen.

Ingen startkontingent.

Tolv spill spilles lokalt. Slipper sendes inn til sentral utregning.

Premier til beste tidel, minimum ti premier. Ett sett meldebokser i premie til skolen med flest deltakere (loddrekning hvis flere har lik deltakelse).

Spilleperiode: 25. mars - 8. mai 1998 - bestill materiell fra NBF.



# Double Dummy

av Helge Krog



Vi fortsetter med nøtter fra Helge Krogs "60 bridge-opgaver" fra 1922. Oppgavene er double-dummy problemer - alle fire hender er kjent - hvor nord-syd skal vinne et bestemt antall av de gjenværende stikk.

Beste motspill forutsettes selvfølgelig. Løsning på side 43.

## Oppgave 1

♠ D 7 2  
♥ Kn 10 5 3  
♦ -  
♣ E Kn 8

♠ 10 6 4  
♥ D 8  
♦ 10  
♣ K 9 7 4



♠ Kn  
♥ K 9 7 6  
♦ 9 7 5 4  
♣ D

♠ 8 5  
♥ E 4  
♦ D 3  
♣ 10 6 5 2

## Oppgave 2

♠ E 7 3  
♥ 5  
♦ -  
♣ 9 8 3

♠ K 5  
♥ -  
♦ E 8 6 2  
♣ 7



♠ 10 9 8  
♥ D 3  
♦ Kn 5  
♣ -

♠ D Kn  
♥ 10  
♦ D 9 7  
♣ 5

Kløver er trumf og syd er inne. Hvordan må syd legge opp spillet for å vinne åtte av de ti gjenværende stikkene?

Kløver er trumf og syd har utspillet. Hvordan vinner syd seks av de sju gjenværende stikkene?

## Åpent VM i Lille, Frankrike

21. august - 4. september 1998

Mesterskap i alle klasser (åpent lag, damelag, veteranlag, åpent par, mixpar, damepar, juniorlag, -par og -singel, IMP par og åpne sideturneringer hele tiden)

Startkontingenter fra US\$ 200 i parturneringer og 500 (veteran) eller 800 (åpent/damer) i lag. Alle juniorturneringer gratis.  
Sideturneringer: US\$ 10 pr. spiller pr. sesjon.

Mix-, junior-, veteran- og sideturneringene er åpne for par- eller lagkombinasjoner av ulike nasjonaliteter.

Fullstendig informasjon i Norsk Bridge 2/98.

Sett av tidspunktet i ferieplanen!

## Bridge - et spill for livet

I løpet av de siste årene har tendensen vært en nedgang i antall medlemmer i NBF. Tallene for juniormedlemmer er faktisk halvert på tre år. Som organisasjon kan vi ikke leve med stadig lavere medlemstall uten at noe blir gjort for å snu situasjonen. For deg og meg vil et lavere medlemstall bety at klubbene blir forgubbet og etterhvert dø ut - alle synes det er mer interessant å spille med seks bord enn med tre.

Som et resultat av at det nå trengs å ta et krafttak i rekrutteringsarbeidet, vil 1998 stå i rekrutteringens tegn. Rekrutteringen av nye medlemmer er hovedmålet for vår rekrutteringskampanje **“Bridge - et spill for livet”** hvor vi ønsker å fokusere på de positive sidene ved bridge. Vi vil trenge din hjelp i rekrutteringsarbeidet som vil bestå av planlegging og deltakelse på **“Bridgens Dag” lørdag 12. september**, samt arbeid og tilrettelegging av begynerkurs og mottakerapparat i klubbene. Vi vil i denne perioden trenge holdningen fra medlemmene gjenspeilet i et lett omskrevet sitat av **John F Kennedy**, **“Ikke spør hva bridgen kan gjøre for deg. Spør heller hva du kan gjøre for bridgen”**. Hvis dere alle kan ha denne innstillingen, vil suksessen være sikret.

## Novellekonkurranse

Nr 4 av Norsk Bridge vil stort sett bli viet rekrutteringskampanjen beskrevet ovenfor. Innholdet vil i stor grad være stoff som vil fenge folk som ikke spiller bridge og vil bli trykket opp i tredobbel opplag.

Vi vil at våre lesere skal få være med på å prege innholdet i kampanjenummeret og utlyser en novellekonkurranse hvor de tre beste novellene vil bli trykket her. Konkurransens tema vil være **“mitt beste minne fra bridgebordet”** og skal være en beretning fri for spill, men heller beskrive noe av det som gjør at du spiller bridge. Husk at du skal henvende deg til en leserkrets som vi ønsker å få rekruttert til bridge, ikke folk som er medlemmer i dag.

Innleveringsfrist er 1. juni. Vinnerbidraget samt de bidrag som blir brukt i kampanjenummeret, vil bli premiert med spennende premier.

**TA PENN ELLER TASTATUR FATT OG DEL MED OSS  
DINE BESTE MINNER FRA BRIDGEBORDET!**

# Bridgeportrettet: Geir Engebretsen

av Rune B. Anderssen

Etter en litt humpete nedtur gjennom skylaget til Sandane Flyplass, ble jeg hentet av Geir Engebretsen som skulle ta meg med til Loen hvor årets NM-par skal gå av stabelen i månedsskiftet april - mai. På vei til Loen ville Geir vise meg hva som skjer i krinsen og kjørte meg til grendahuset på Sandane. Her satt det 14 bord på fredagskvelden og spilte "Gloppen Grendacup" for lag, med bare deltakere fra forskjellige småsteder i kommunen. Her var det gamle og unge i skjønn forening, og det så ut til at alle koste seg. Dette bildet på aktivitet er betegnende for det arbeidet som drives i Fjordane Bridgekrins, hvor sportslig aktivitet og sosial utfoldelse blir kombinert på en forbilledlig måte.



*Geir Engebretsen*

far. Jeg lærte meg tidlig regnskapsførsel, og som tiåring hadde jeg regnskapet på barometerturneringer i distriktet, men jeg ventet helt til jeg var tolv år før jeg debuterte som spiller i klubben.

*Du har vært krinsleder i tre sesonger. Hva synes du har vært dine viktigste oppgaver?*

Det har vært å utvikle turneringsformer for bred almen deltakelse. I denne sammenheng har vi startet en barometerturnering som gjennomføres i samarbeide med Sogn Bridgekrets. I den uken turneringen foregår spilles det 25 spill i de forskjellige klubbene. Resultatene regnes i én pulje som i år ble på 220 par. Av disse ble over 50 premiært med bokgaver i tillegg til penger og abonnement på BIN til de seks beste. Denne turneringen anbefales for andre kretser da den skaper god deltakelse samt at avisene er interessert i resultatene for de lokale parene.

Vi har også satt i gang fylkesmesterskap for lag som spilles i løpet av sesongen med finale under Loenfestivalen. I år deltok 27 lag i seriespillingen som foregår med spilling etter frister på samme måte som NM for klubblag men med trelagspuljer. I tillegg til dette mesterskapet har vi et eget krinsmesterskap som spilles som monrad over én helg.

Midt i sentrum for denne aktiviteten finner vi krinsens "Mr Bridge", Geir Engebretsen. Han er krinsleder, klubbleder, ildsjel bak Loenfestivalen og leder for arrangementskomiteén for årets NM par. Norsk Bridge ville gjerne få avlurt ham en del svar på hva som er drivkraften bak det arbeidet han gjør for bridgen. Nedenfor får du en del av hans synspunkter på dette og mer til.

Først vil jeg imidlertid gi en kort oversikt over hans personalia. Geir er 38 år og opprinnelig Eidsvollsgutt. Han flyttet til Fjordane for sju år siden etter å ha spilt Loenfestivalen, en turnering han første gang reiste til i 1973. – her traff han Lisbeth Yri.

Det ble kjærlighet ved første blick, også til Olden hvor de nå bor, og hvor Geir driver egen malervirksomhet.

*Fortell om hvordan du kom inn i bridgen.*

Min far og alle alle hans ni sosken spilte bridge og allerede som 7-8 åring var jeg med i klubben på Eidsvoll hvor jeg bakspilte min

Krinsen ha i mange år klart å skape god deltakelse i kvalifiseringen til NM par ved at kvalifiseringen først foregår sonevis før krinsfinalen. På denne måten deltar over 80 par i kvalifiseringen. Vi synes for øvrig at kvalifiseringen til NM par bør forandres til samme mal som mixkvalifiseringen hvor aktivitet blir belønnet.

Jeg tror at de ovenfor nevnte turneringsformer skaper aktivitet fordi de som ellers ikke deltar aktivt i turneringer lettere fanges opp og synes det er morsomt å delta.

*Arrangementet av NM par er et stort løft. Hvorfor søkte dere om dette arrangementet når en vet at krinsen var medhjelper da Florø BK i 1996 arrangerte NM for klubblag?*

For det første mener jeg at et arrangement som NM-finalen skaper interesse for bridge i distriktet. Fra før er Loenfestivalen en av landets største turneringer. Vi er også i den forbindelse oppmerksom på at skal Loenfestivalen beholde denne stillingen, må vi skaffe spillere utenom nærområdet. NM-finalen er en utmerket anledning til å vise bridgespillerne utover Norge den flotte atmosfæren og naturen som Loen kan tilby. Du kan også si at Loenfestivalen har gitt oss mulighet til å arrangere NM ved at vi har en stab som har erfaring med å arrangere store turneringer

Vi mener at de norske mesterskapene i større grad bør ut til kretsene. Det er mye større sjanse for medie- og sponsorinteresse i distriktene enn sentralt. Jeg kan her nevne at for første gang i parfinalens historie vil NRK være til stede for å gjøre opptak. NBF bør i stor grad legge til rette for NM-finaler ute i kretsene ved å bidra med økonomisk støtte og ekspertise. Det er min overbevisning at dette vil skape nysgjerrighet for bridge som i ettertid lett kan omsettes til nye spillere.

*Hvordan synes du at NBF sentralt fungerer?*  
Jeg vil ikke legge skjul på at jeg var en av de som slåss mot Jan Aasen på Tinget i Ulvik.

Når det er sagt, så er jeg svært fornøyd med den jobben han og styret har gjort.

Jeg synes også det bør gjøres noe øyeblikkelig for å bedre arbeidsforholdene ved NBF sitt kontor, da jeg ved selvsyn har lagt merke til at lokalenes forfatning neppe gjør det til en trivelig og funksjonell arbeidsplass. Her må det være ressurser å spare selv om det vil koste noen kroner. Det er mange oppgaver å ta fatt i.

*Hva med "NBF inn i år 2000"?*

Vi må benytte den teknologien som finnes for å forenkle det arbeidet som gjøres manuelt i dag. Dette vil gi oss kapasitet til å gjøre de ting som fremmer sporten vår. Jeg er for en forandring av kretsgrensene slik at vi får enheter som kan fungere, gjerne ha fylkesgrensene som kretsgrenser. Hver storkrets vil da få frigjort flere ressurspersoner som nå sitter i diverse kretsstyret til å ta fatt på de viktigste oppgavene vi har foran oss.

Dette mener jeg å ha kjennskap til da jeg selv kommer fra Øvre Romerike som er en av Norges aller minste kretser. Jeg har også et ønske om at kretsene i mye større grad en før samarbeider om arrangementer og utveksling av kunnskap.

*Problemet i mange kretser er at de mangler ildsjelene da de fleste bridgespillere kun ønsker å spille bridge. Jeg vet at du ofte ofrer arbeidet ditt for å administrere bridgen. Hvorfor gjør du dette?*

Jeg har innsett at vi bridgespillere også i framtiden må ha noen å spille med. Derfor må noen ta i et tak for at dette skal skje, dessuten er det mye mer moro å spille selv når mange andre deltar. Nå er også Fjordane Bridgekrins en stor krins og det er mange å fordele arbeidsoppgavene på. Jeg vil i denne sammenheng få berømme de øvrige som sitter i styret for god innsats. I tillegg har vi mange ildsjeler lokalt som gjør en kjempeinnsats, blant annet Ivar Engelstad som er

primus motor for Grendacupen i Gloppen som du fikk besøke.

I tillegg til å være en god organisator, er også Geir Engebretsen kjent som en god spiller med seier i alle de store turneringene på Vestlandet, bl.a. Bergen Akademiske Storturnering. Jeg fikk anledning til å bakspille ham i kun ett spill, (i denne krinsen er det vanlig å avslutte møtene med litt bridgespilling) og jeg må si at jeg ikke ble skuffet. Han hadde følgende kort som vest.

♠ 6 4  
♥ K 9  
♦ E K 8 7 3 2  
♣ 10 6 4



og så følgende meldingsforløp:

Vest	Nord	Øst	Syd
Geir			
Engebretsen			
			4♠
pass	4NT	pass	5♦
dbl.	5♠	dbl.	rdbl.
pass	pass	pass	

Øyeblikkelig spilte han ut hjerter konge. At dette var et godt og logisk utspill vitner de andre fordelingene om:

♠ K 9 7  
♥ D 6 4  
♦ 9 4  
♣ E K 9 7 3

♠ 6 4  
♥ K 9  
♦ E K 8 7 3 2  
♣ 10 6 4



♠ 8  
♥ E 8 7 5 2  
♦ D Kn 10 6 5  
♣ Kn 2

♠ E D Kn 10 5 3 2  
♥ Kn 10 3  
♦ -  
♣ D 8 6

Etter at hjerter konge fikk stikket, gikk hjerter ni til esset, og en liten hjerter ble trumfet av Geir. Som vi ser er det alltid tolv stikk uten dette gode utspillet. Geir tenkte helt riktig at spillefører må være renons i ruter for å kunne redoble kontrakten.

Vi takker Geir Engeretsen for at han var villig til å stille opp for "Norsk Bridge" og håper at han stiller opp for norsk bridge også i framtiden. Vi trenger flere som ham.

## Åpent NM damer 1998

Kristiansand 22.-23. juni

Som i fjor arrangeres mesterskapet i tilknytning til Sørlandets Internasjonale Bridgugeuke. Spillested er Kristianholm Festning. Mesterskapet er åpent for alle kvinnelige medlemmer av NBF. Antall spill er avhengig av deltakelsen. Spillestart kl. 12.00.

Startkontingent kr 500,- pr. par

FP-skala: 10-7-5-3-1

Overnattingstilbud på Rica Fregatten Hotell, ☎ 38 02 15 00:

Dobbeltrom m frokost kr 355,-. Enkeltrom kr 505,-

Påmelding foretas ved å betale inn startkontingent til NBFs konto (5002 05 01585 eller 0814 5195102) innen 15. mai 1998. Husk å angi på talongen hva og hvem beløpet gjelder.



# NM-finale med snø og fruktblomstring

av Dagfinn Lauritsen

Fjordane Bridgekrins er tildelt årets parfinale som vert spela i Loen månadsskiftet april/mai. Innerst i Nordfjorden, på det eksklusive Alexandra Hotel, vil 72 av landets leiande par møtast til finale mens snøen framleis dekkar fjelltoppane og frukthagane står i full blomst.

Alexandra Hotel er eit av landets leiande som vertskap for kongressar, landsmøte etc. Tilkomsten er god ettersom langvegsfarande kan bruke fly enten til Ålesund eller Sandane. Hotellet vil også vere spelestad for Loenfestivalen rett etter NM-finalen (sjå baksida av bladet). Denne tradisjonsrike turneringa er no utvida til å bli Vestlandets bridgeveke. Loenfestivalen er, og har vore, ei av landets største og mest tradisjonsrike turneringar. For Fjordane krins har festivalen vore storturneringa, og med rette vorte kalla for vårens vakraste bridgeventyr i krinsens 51-årige liv.

Fjordane krins er ein sprek 51-åring. Eit aktivt og godt krinsstyre utviklar stadig fleire speletibod til sine 29 klubbar og over 500 medlemmar. Nye tilbod er åpne fylkesmesterskap både for par og lag. Årets mesterskap samla heile 220 par og 27 lag. Gjennomføringa av desse mesterskapa er eit samarbeidsprosjekt mellom Fjordane og Sogn krinsar. Fjordane krins har vidare utvikla ei god og nevenyttig handbok der medlemmane finn alt ein treng som klubb- og krinsspelar.

Utover bridge-Noreg er vel krinsen best kjend som bridgefamilien Høyland sin moderkrins. Brødrene Sven Olai, Sam Inge og Jim, samt pappa Svein og manna Irma har alle trådt sine bridgebarnesko i denne krinsen. Tre brødre som stormestrar er ikkje kvardagskost, heller ikkje internasjonalt.

Men vi kan ikkje berre skrive om Fjordabridge utan å vise eit spel som

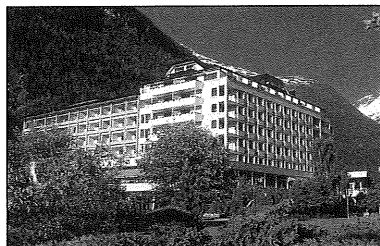

Alexandra Hotel

syner at det også lokalt blir spela god bridge. Spelet er henta frå ein vanleg spelekveld i Forde BK, ein av krinsens største klubbar med omtrent 40 medlemmar.

♠ K 10 6 3

♥ Kn 6 4

♦ E 6

♣ K 9 6 5

♠ D 9 7

♥ 10 9 3 2

♦ K 10 9 8

♣ 8 7



♠ Kn 5 4

♥ D 8 7

♦ Kn 4 3

♣ D Kn 3 2

♠ E 8 2

♥ E K 5

♦ D 7 5 2

♣ E 10 4

Arild Hoff satt i syd og vart speleførar i 3NT, og var noko heldig då vest starta med ruter ti. Denne gjekk rundt til speleførars dame og fortsettelse var spar til tieren og knekten hos øst. Øst fortsatte i ruter og blindemannen sitt ess tok dette stikket. No følgte kløver konge og meir kløver. Om no øst hadde lagt i ein av honnørane sine, ville Hoff ikkje fått til det innspelet som skulle komme. Men øst la liten kløver og tieren vann stikket. Hoff tok no for hjerter ess og kløver ess før han fortsette med tre rundar spar. Deretter vart øst satt inn i kløver og måtte avslutte med hjerter opp i den kombinerte saksa. Elleve stikk ga alle poenga til nord-syd.

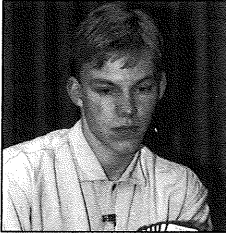

Boye Brogeland

# Melde- boksen

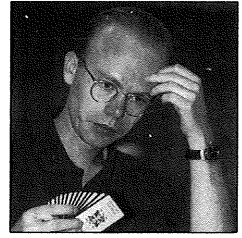

Erik Sælensminde

Dette er en ny fast spalte i Norsk Bridge. Hver gang vil det være fire meldeoppgaver. Løserne sender inn svar innen en fastlagt frist. Løsningene presenteres to nummer senere. Juryen består av vårt landslagspar Boye Brogeland og Erik Sælensminde. Beste innsender i hvert nummer premieres med en bokpremie. I tillegg blir det premier til de beste på årsbasis.

Det brukes et naturlig system med disse forutsetningene: 4-kort åpninger, 15-17 NT, omvendt minor, Stenberg, Roman Keycard Blackwood, Lebensohl, langfargeinvitt, sterke hopp etter minoråpning, Mini-Splinter (nøyaktig invitt) etter majoråpning, to over en er krav til utgang dersom fargen ikke gjennemmes, åpning 2 ruter viser minst 4-4 i major og 0-8 poeng (Ekrens), åpning 2 og 3 major er aggressive sperremeldinger, 2NT viser 20-21 poeng.

Hvor det ikke er sagt noe annet, spilles det lagkamp.

## Spill 1 Ø/Alle



♠ K 8 6 3 2  
♥ Kn 6  
♦ D 3  
♣ E K 5 4

Vest	Nord	Øst	Syd
pass	1NT	pass	1♠
		pass	?

## Spill 2 Ø/Ingen



♠ 9 2  
♥ E K 9  
♦ K 6  
♣ 10 9 6 5 3 2

Vest	Nord	Øst	Syd
pass	4♠	2♣ <sup>1)</sup>	pass
		pass	?

<sup>1)</sup> = Presisjon, 11-15 minst 5 kløver (6 kløver uten 4-kort major)

## Spill 3 N/Ingen



♠ 7  
♥ K D Kn 3  
♦ K 3  
♣ K D 10 9 7 3

Vest	Nord	Øst	Syd
1♠	pass	1♣	pass
	pass	?	

## Spill 4 S/Ingen



♠ K D 10 2  
♥ E K Kn 9 4  
♦ E D Kn 7  
♣ -

Fortsettes nederst side 29.

# Haram's Bridge

## Produktoversikt (alle programmene med siste oppdateringer):

### ***Bridge Baron 8, inneholder følgende komponenter:***

1. Melding og spilleføring.
  2. Bridge match mot andre, eller mot PC ved bruk av modem eller nettverk.
  3. Blackwood Challenges, 24 utfordringer med slem.
  4. Personal Playlibrary, en personlig database hvor du kan lagre og hente frem egne spill.
  5. Bridge Competition, ukentlig spill eller ACBL-turneringer.
  6. Deal Generator, hvor du kan lage egne hender/utdelinger etter eget ønske.
- 2 stk. av NBFs nye kurshefte følger med.

Bridge Baron 8 er ledende bridgeprogram fra internasjonale tester, og kan brukes på Windows 3.x, Win95 og Mac. I programmet er det med en introduksjon som fungerer som et oppslagsverk hvor du kan få all informasjon om programmet. Tekst på engelsk, men Haram's Bridge er behjelpelig med informasjon og annen service.

**Pris: kr 1.401,-.**

***Bridge Baron Light:*** Melding og spilleføring. 1 stk. NBFs kursbok.

**Pris kr 627,-.**

*(Porto og oppkravs-  
gebyr kommer i tillegg.)*

***GOTO-Bridge:*** Melding og spilleføring. For Windows.

**Pris: Ca. kr 470,- (også som shareware).**

### **Oppsummering:**

Bridge Baron 8:	kr 1.401 m/2 stk. kursbok (NBF) og programvaresupport
Bridge Baron Light	kr 627 m/1 stk kursbok (NBF) og programvaresupport
GOTO-Bridge:	kr 470
Shareware pr. stk.:	kr 100 (Diskett m/etikett, porto og frakt inkludert)

### **Av shareware kan i dag tilbys:**

GOTO-Bridge (Win)  
Contract Bridge (DOS)  
Bridge Buff 5.0 (Win)  
Finesse Bridge (Win)

### **Er De interessert i annet, ta kontakt og Haram's Bridge er behjelpelig:**

Rot med Bridge Master beklages sterkt. Pga. uenighet i pris vil Bridge Master ikke lenger være tilgjengelig gjennom Haram's Bridge. Haram's Bridge beklager dette på det sterkeste, men vil prøve å bote på dette med å tilby andre programmer som er bedre, og som også vil inneholde både melding og spilleføring. Haram's Bridge er behjelpelig med spørsmål om andre typer programmer om De ønsker det.

*Med vennlig hilsen  
Tor Gisle Haram*

### **Haram's Bridge**

Tor Gisle Haram  
Tjernåslia 10 A  
1315 NESØYA  
Tlf./faks: 66 77 79 68  
Mob.: 90 52 06 21  
Email: tor.haram@vf.telia.no

# Lovspalten

## Nye lover 1997

av Ingeborg Harder, LU-leder

Totalt er det godt og vel 150 små og store endringer i den nye lovboka. Heldigvis er de fleste språklige og har ingen betydning i praktisk bruk. I det etterfølgende er omtalt de paragrafer hvor det enten er en meningsforandring eller hvor det er kommet en tilføyelse som gjør paragrafen lettere å tolke.

Vi starter i dette nummeret med definisjoner, frem til og med §24. For å gjøre det lettere å følge med, er alle forandringer understreket. Forandringer av stor betydning er merket med *OBS* i kommentaren under paragrafen.

Vi starter med DEFINISJONER hvor det er to nye tilføyelser:

### Konvensjon

1. En melding som i følge makkerskapsavtale formidler en annen betydning enn:
  - et ønske om å spille i angitte benevnelse (eller den sist angitte benevnelse)
  - honnørstyrke i fargen
  - lengde i fargen (minst 3 kort).

En avtale bare om generell styrke innebærer imidlertid ikke at et bud er konvensjonelt.

### Spill

1. Det å legge et kort fra hånden til et stikk, inkludert det første kortet som er utspillet.
2. De samlede antall spilte spill.
3. Perioden spill av kort pågår.
4. Meldinger og spill av en mappe samlet.

Så over til paragrafene:

### §5 TILDELING AV Plass

#### A STARTPOSISJON

TL tildeler hver deltager (singeldeltager, par eller lag) en startposisjon ved begynnelsen av omgangen. Hvert medlem av paret eller laget kan etter gjensidig overenskomst velge plass blant dem som er anvist, dersom de ikke får andre anvisninger. Når en spiller først har valgt retning, kan den ikke forandres i løpet av en omgang uten etter instruks eller godkjenning fra TL.

*Tidligere var det over hodet ikke lov til å skifte retning uten godkjenning fra TL.*

### §6 STOKKING OG GIV

#### B GIV

Kortene må gis med fremsiden ned, ett kort ad gangen, i fire hender med tretten kort i hver. Deretter legges hver hånd med fremsiden ned i sin lomme i mappen (se §6E4). Anbefalt fremgangsmåte er at kortene gis med urviseren.

*Kravet om å gi ett kort ad gangen med urviseren er erstattet med en anbefaling, og gjør overgangen til dataalderen uproblematisk.*

#### D NY STOKKING OG OMGIV

1. KORTENE ER GITT UKORREKT ELLER FREMVIST

Det må stokkes og gis på nytt dersom det, for meldingsforløpet har begynt for begge sider, er på det rene at kortene er ukorrekt gitt (se §17A). Der-

som en spiller kan ha sett fremsiden av en annens kort skal det også stokes og gis på nytt.

*Så snart en spiller har sett fremsiden av sine kort, er omgiv ikke lenger mulig. Man går til §13 (ukorrekt antall kort) eller 14 (manglende kort).*

§7 KONTROLL AV MAPPER OG KORT  
D ANSVAR FOR FREMGANGSMÅTEN  
Spillere som sitter i ro ved et bord i en hel omgang har hovedansvar for at det er korrekte spilleforhold ved bordet.

*OBS Nord er ikke lenger eneansvarlig for at det er korrekte spilleforhold ved bordet, alle fire har et felles ansvar. Størst konsekvens har dette for lagkamper og vridde spill, der det ikke er anledning til å spille erstatningsspill. Tidligere ga man Ø/V-laget ved bordet hvor feilen ble begått en erstatning på 3 IMP. Vi anbefaler at man nå stryker spillet og regner ut etter pkt. 2.6.4 i Turneringsreglementet (serie), eller rett og slett stryker spillet (cup). Men hvis feilen er begått ved et annet bord, skal begge lagene ha 3 IMP i erstatning slik som tidligere.*

§8 AVVIKLING AV RUNDENE  
B AVSLUTNING AV RUNDEN

I alminnelighet avsluttes en runde når TL gir signal om at neste runde starter. Men hvis et bord ikke har avsluttet spillet til denne tid, fortsetter runden ved dette bordet helt til spillet er fullført og spillerne har forflyttet seg\*\*.

*Rundetiden er blitt utvidet til å inkludere skiftingen til neste bord.*

§9 FREMGANGSMÅTEN ETTER EN UREGELMESSIGHET

B 1 b) HVEM KAN TILKALLE TURNERINGSLEDER?

Enhver spiller, inkludert blinde-mann\*\*, kan tilkalle TL etter at en uregelmessighet er påtalt.

\*\*Blindemann kan ikke påtale en uregelmessighet mens spillet pågår, men han kan tilkalle TL etter at en annen spiller har påtalt en uregelmessighet.

*Forandringen er tilpasning til gjeldende praksis.*

§12 TURNERINGSLEDERES MYNDIGHET TIL Å ANVENDRE SKJØNN

C 3. Med mindre organisasjonene i de forskjellige sonene i WBF bestemmer noe annet, kan en appellkomite endre en korrigeret score for å oppnå et mer rettferdig resultat.

*"Med mindre organisasjonene i de forskjellige sonene i WBF bestemmer noe annet", er ny tilføyelse. Det har ingen praktisk betydning for oss.*

§13 UKORREKT ANTALL KORT

Når TL finner at én eller flere lommer i mappen har inneholdt et ukorrekt antall kort\*, og en spiller med en ukorrekt hånd har avgitt en melding, kan TL dømme at given rettes opp og meldingene fortsetter uten korrigering, og at spillet spilles uten utskifting av spillere. Hvis han ikke dømmer slik, skal TL tildele poeng direkte, og kan også straffe en feilende spiller. Hvis det ikke er avgitt noen slik melding, skjer følgende:

*OBS Dette er en vesentlig endring. Tidligere ble spillet annullert og poeng tildelt direkte. Nå har TL både bukta og begge endene: Han kan bestemme at spillet fortsetter uten utskif-*

ting av spiller, eller han kan tildele poeng direkte.

## §15 SPILL AV FEIL MAPPE

### C FEILEN OPPDAGES UNDER MELDINGSFORLØPET

Hvis TL under meldingsforløpet oppdager at noen spiller et spill som vedkommende etter planen ikke skal spille i den aktuelle runde, skal TL annullere meldingsforløpet, forvise seg om at deltagerne sitter på korrekt plass, og at de er informert om sine rettigheter såvel i den aktuelle som i de påfølgende runder. Et nytt meldingsforløp begynner. Spillerne må gjenta meldingene fra det første meldingsforløpet. Hvis noen melding avviker fra tilsvarende melding i første meldingsforløp, skal TL annullere spillet. Hvis ikke, fortsetter spillet på normal måte.

*OBS Paragrafen kan være vanskelig å forstå. Tidligere hadde spillerne selv mulighet til å velge å spille spillet ved dette bordet. Det er ikke lenger slik. TL annullerer meldingsforløpet og spillet skal spilles i den runden det er tenkt. Når runden kommer når de egentlig skal spille spillet, må alle meldinger fra første gang være identiske, hvis ikke skal TL annullere spillet (justeres etter 12C). Dette gjelder begge parene som var involvert.*

## §16 URETTMESSIG INFORMASJON

### A URETTMESSIG INFORMASJON FRA MAKKER

Det hender at en spiller gir sin makker urettmessig informasjon som kan antyde en bestemt melding eller et spill. Det kan for eksempel skje ved hjelp av en bemerkning, et spørsmål, svar på et spørsmål, eller ved markert nøling, unormal hastighet, spesielt ettertrykk, tonefall, gester, bevegelser eller andre spesielle adferds- trekk. I slike tilfeller kan makkeren ikke

blant logiske alternative handlemåter velge en handlemåte som beviselig er blitt foreslått fremfor en annen ved hjelp av den urettmessige informasjonen.

*Uttrykket beviselig kommer igjen også i §16C2 og §73F1. Dette stiller strengere krav til TL som må finne at handlingen beviselig er blitt foreslått, mens det før var tilstrekkelig at den kunne være foreslått. (Se nærmere under kommentar til §16C2.)*

### C 2. FEILENDE SIDE

For den feilende side er informasjon som fremkommer ved egen tilbaketrukket handling eller fra tilbaketrukket handling fra motstanders side, urettmessig. En spiller fra den feilende side kan derfor ikke blant logiske alternativer velge et alternativ som på grunn av den urettmessige informasjonen beviselig kunne fremstå som mer gunstig enn et annet.

*OBS Dette kommer ikke til å bli enkelt. Tidligere kunne man benytte seg av slik informasjon når straffen var sonet. Dette kan man altså ikke gjøre lenger. Men TL må igjen ta stilling til hvorvidt alternativet "beviselig kunne fremstå som mer gunstig". Er du i tvil, døm mot den siden som ga deg problemet, og si fra om retten til å appellere. Et appellutvalg har bedre tid til å ta stilling til problemet.*

## §17 MELDINGSFORLØPETS VARIGHET

### A MELDINGSFORLØPET BEGYNNER

Meldingsforløpet for en side begynner når én fra makkerparet ser på fremsiden av kortene sine\*\*.

**\*\***Dette er for å forhindre f.eks. en diskusjon om system etter at man har sett på kortene for neste giv.

*Meldingsforløpet er utvidet. Tidligere begynte meldingsforløpet med at en melding ble*

lagt på bordet, nå begynner det så snart man har sett på det første kortet.

## §17 MELDINGSFORLØPETS VARIGHET

### D KORT FRA FEIL MAPPE

Hvis en spiller\*\* som av vanlig har tatt opp kortene fra feil mappe avgir en melding, blir denne meldingen annullert. Hvis VM har rukket å melde etter meldingen som ble annullert, skal TL annullere spillet ved dette bordet og tildele justert score dersom den feilendes nye melding har vesentlig annen betydning enn den som ble annullert (disiplinærstraff - se §90).

Når spillet som den feilende tok opp kortene fra skal spilles, skal TL tillate at spillet spilles som normalt hvis den feilende gjen- tar sin opprinnelige melding. Hvis meldingen den feilende avgir avviker på noen måte, skal TL annullere spillet og tildele justert score (disiplinærstraff - se §90).

\*\*Kun én spiller har tatt opp kortene fra feil mappe, de andre tre har tatt kortene fra riktig mappe.

*Spillerne har ikke lenger noe de skulle ha sagt i sakens anledning. Det er TL som bestemmer om spillet skal spilles eller ikke, alt etter hva som skjer ved bordet.*

## §18 BUDENE

F Organisasjonene i de forskjellige sonene i WBF kan tillate andre måter å melde på enn å melde muntlig, f.eks. ved at det kan benyttes meldebokser.

*Punkt F er helt nytt. Henvisninger til meldebokser i tidligere lovbøker har vært fotnoter fra NBF.*

## §20 GJENTAGELSE OG FORKLARING AV MELDINGER

### F FORKLARING AV MELDINGER

#### 1. UNDER MELDINGSFORLØPET

Under meldingsforløpet og før den avsluttende pass kan enhver spiller, når det er hans tur til å melde, be\* om en full forklaring på motstandernes meldinger (spørsmål kan stilles om avgitte meldinger eller om andre relevante meldinger som ikke er avgitt). Svaret bør normalt gis av makkeren til den spiller som har avgitt den melding det spørres om (se §75C\*\*).

*OBS En svært vesentlig endring. Tidligere var det kun tillatt å be om forklaring på meldingsforløpet og avgitte meldinger ved alertering. Nå kan man spørre om hva en alternativ melding ville betydd. (Eks. Meldingen har gått: 1Sp - Dbl - 2Sp. Du kan spørre: "Hva ville det betydd hvis han hadde meldt 3Sp i stedet? Hva er forskjellen på 1Sp - Dbl - 2Sp og 1Sp - Dbl - 3 Sp?" Eks. Meldingen har gått: 1Sp - 2Hj - 3 Sp. Du kan spørre: "Hva er forskjellen på å melde 2Sp og 3Sp i dette tilfellet?")*

#### 2. UNDER SPILLET

Etter den avsluttende pass og gjennom hele spillet kan hver av motspillerne be\* om forklaring av motstandernes meldingsforløp når det er hans egen tur til å spille. Når det er spilleførers eller blindemanns tur å spille, kan spillefører be om forklaring på en motstanders melding eller på motstandernes motspillskonvensjoner.

*Forandringen klargjør at spillefører også har rett til å spørre når det er blindemanns tur til å spille på.*

---

**Meldeboksen** forts. fra side 24

Vest	Nord	Øst	Syd
			1♥
pass	1NT	pass	2♠
pass	3♦	pass	?

Innsenderfrist: 15. april 1998

## §21 MELDING BASERT PÅ UKORREKTE OPPLYSNINGER

### B 2. ENDRING AV MELDING HOS MOTSTANDEREN ETTER KORREKSJON

Når en spiller velger å forandre sin melding på grunn av ukorrekte opplysninger (som under 1. ovenfor), kan denne spillers VM i sin tur forandre en eventuell påfølgende melding uten straff (med mindre motstanderens tilbaketrukne melding har formidlet informasjon som kan skade den ikke-feilende side. I så fall kan TL tildele et justert resultat). (Når det gjelder urettmessig informasjon fra tilbaketrukne meldinger - se §16C.)

*"... så vesentlig informasjon at det skader den ikke-feilende ..." er forandret til "... informasjon som kan skade den ikke-feilende ...". Det er altså tilstrekkelig at muligheten er der.*

## §23 SKADE VED TVUNGEN PASS

I mange andre paragrafer som foreskriver straff for lovbrudd under meldingsforløpet, vil det bli vist til denne paragrafen.

Når straffen for en uregelmessighet vil tvinge den feilendes makker til å passe ved neste tur, og TL finner at den feilende på det tidspunkt

da feilen ble begått kunne vite at den tvungne pass sannsynligvis ville skade den ikke-feilende side, skal han forlange at meldingene og spillet fortsetter og vurdere tildeling av justert score (se §72B1).

*Paragrafen het tidligere "Når det forvoldes skade ved irregulær pass" og var tidligere delt i to underavsnitt, A Skade ved tvungen pass og B Skade ved pass i makkerens tur. Pkt B er helt sløyfet, og pkt A er omskrevet, uten at det har endret betydning. Henvisningen til §72B1 er imidlertid ny.*

\* \* \* \* \*

*Neste gang tar vi for oss paragrafene 25 til og med 60.*

I desembernummeret av BIN (Nr. 8, 1997) hadde Ton Kooijman og Tommy Sandmark en artikkel om de nye lovene. Hvis du ikke holder BIN, kan det være en ide å anskaffe seg det nummeret.

Det vil sikkert dukke opp en rekke uklarheter underveis. Har du spørsmål, skriv til oss (Ingeborg Harder, Moltmyra 183, 7075 Tiller) eller send e-post (ingeborg.harder@vm.ntnu.no), så skal vi forsøke å svare etter beste evne. Spørsmål og svar blir publisert i denne spalten etter hvert.

## Bridge ♣ Lys ♦ Luft ♥ Hav ♠ Sol

Det er "Klitrosen", Slettestrand, Nordjylland

Program for 1998 kan nå rekvireres

Påsken (8-13/4), St. Bededag(7-10/5), Kr. Himmelfart (20-24/5),  
Midtsommer (27/6-4/7), Sensommer (1-8/8), Lyngblomstring (8-15/8)

Vi har en tur påni dager med buss til Gardasjøen i uke 40  
(overnatting i Tyskland begge veier)  
og vi planlegger en tur til Praha (juleinnkjøp) i slutten av november.

*Vennligst rekvirer fullstendig program hos:*

**DACH's Bridgerejser, Lynggårdsvænge 17, DK-4400 Kalundborg**  
Tlf. 00-45 5950 8410 - 4028 9025





## Postkassen

I de hundrer av turneringer jeg har deltatt i, har jeg 1 - en - gang opplevd at et par ble straffet - med tap av 1 - ett - VP, da de i en lagturnering (!) stilte opp uten systemkort. Det er uhyre sjelden en opplever at samtlige par en møter i en turnering, stiller opp med ordentlig utfylte systemkort.

### *Spørsmål til NBF:*

1. Når man følger med i bridgelivet, blir man usikker på om påbudet om utfylte systemkort er reelt. Kan vi få gjengitt i Norsk Bridge klart og konsist reglene for bruk av systemkort?
2. Er NBF tilfreds med situasjonen slik den er i dag når det gjelder bruk av systemkort?
3. Hvis ikke, hva har NBF tenkt å foreta seg for å rette opp situasjonen - ut over det å sørge for at et tilstrekkelig antall systemkort er tilgjengelige for arrangører?
4. Er NBF oppmerksom på at hvis de ikke snart gjør noe drastisk, vil de mange som lojalt følger påbudet om å legge fram ordentlig utfylte systemkort, snart begynne å vise samme slappe holdning som de mange som sjelden eller aldri gidder ta på seg bryet med å fylle ut kort?

*Tore Mortensen*

*Innlegg honoreres ikke. Redaksjonen forbeholder seg retten til å forkorte innleggene.*

### **Drøm og virkelighet**

Jeg drømte en natt at jeg var tatt ut til MIFs guttelag. Fem minutter før kampen møtte de siste fem spillerne på laget opp - uten drakt og uten fotballsko. Til overmål ble de stående og diskutere hva slags drakt de skulle spille i. Jeg våknet i en kropp som opplagt ikke hørte hjemme i et guttelag. Virkeligheten er da også en helt annen i fotballverdenen: Når så du sist et guttelag stille opp uten reglementerte skjorter, bukser, strømper og fotballsko?

I bridge er situasjonen en helt annen. Du kan stille opp i nesten hva som helst. Noen gjør det da også. Det eneste utstyr som er påbudt i NBF-godkjente turneringer, er systemkort som i grove trekk skal gi opplysninger om parets melde- og spillekonvensjoner. Mange bridgespillere møter opp 5- 10 minutter før en turnering og begynner da å diskutere hvordan de skal fylle ut kortene. Enkelte venter til lunsjpausen med å skrive ned de nødtørftigste opplysningene. Mange gidder ikke en gang å fylle ut kort. Den største forskjellen på annen idrett og bridge er at NBF virker lite interessert i at dets egne krav etterleves.

*Herr Tore Mortensen*

Dine spørsmål til NBF:

1. Følgende paragraf i de Internasjonale lover for turneringsbridge (Lovboka) skulle dekke dette spørsmålet.

### §40 MAKKERAVTALER

#### E SYSTEMKORT

1. RETTEN TIL Å PÅBY SYSTEMKORT

Ansvarlig organisasjon\*\* kan påby bruk av systemkort, der makkerparene må sette opp en liste over sine konvensjoner og andre avtaler. Den kan også fastsette bestemmelser for

bruken av systemkort, innbefattet krav om at begge spillere i et makkerpar bruker samme system (slike bestemmelser må ikke legges bånd på stil og dømmekraft, bare på metoden).

**\*\* Med ansvarlig organisasjon menes normalt de nasjonale forbund. I Norge er dette NBF, som har påbudt at systemkort skal benyttes.**

2. NEI!
3. Ut over å sørge for at det alltid finnes systemkort for arrangørene, er det svært lite NBF kan bidra med rent praktisk. Styret og LU kan ikke reise rundt på alle turneringer og sjekke om §40E blir fulgt. Det er det TL som har plikt på seg til å gjøre (§80A TURNERINGSLEDERENS PLIKT - Det er TLs plikt å korrigere feil og sørge for en avvikling av spillet som ikke står i strid med lovene).
4. JA.

*Vennlig hilsen  
for NBF-LU  
Ingeborg Harder*

### Til våre turneringsledere og konkurransespillere

Tore Mortensen reiser i det ovenstående, fire høyst berettigede spørsmål. Det er på tide at turneringslederne innskjerper kravet om systemkort. På våre kurs for krets-TL gir vi som råd at man starter turneringen med å spørre om alle har systemkort, hvis ikke utsettes starten et visst antall minutter for å fyller ut disse. TL har ifølge §90A og §90B8 full anledning til å ilegge straffepoeng for de som mangler systemkort (§90A TURNERINGSLEDERENS MYNDIGHET - I tillegg til å gjennomføre straffebestemmelsene i disse lovene kan TL også tildele straff for enhver forseelse som unødig hindrer eller forsinker spillet, sjenerer andre deltagere, bryter mot

korrekt fremgangsmåte, eller krever at det tildeles justert resultat ved et annet bord. §90B FORSEELSER SOM KAN BLI GJENSTAND FOR STRAFF, hvor pkt 8 omhandler UNNLATELSE AV Å FØYE SEG ETTER BESTEMMELSER OG INSTRUKSER). Arrangøren kan også i sin innbydelse til turneringen minne om plikten til å ha systemkort, og eventuelt kreve inn bot fra de som ikke har.

Skal vi alle være enige om at vi heretter sørger for å ha ferdig utfylte systemkort med når vi moter til en turnering?

*Med innskjerpende hilsen  
for NBF-LU  
Ingeborg Harder*

### Meldeproblemer

V/NS	♠ 5 4	
	♥ x x	
	♦ Kn x x x	
	♣ Kn x x x x	
♠ 8		♠ K 10 9 7 6 3 2
♥ K x x x		♥ E x
♦ D x		♦ x x x
♣ K D x x x x		♣ x
	♠ E D Kn	
	♥ D Kn 10 x x	
	♦ E K 10 x	
	♣ E	

Da dette spillet forekom i klubben vår, åpnet vest med pass. Nord sperremeldte med en meget tvilsom 3♣. Øst gikk inn med 3♠ og syd meldte 4♥ som vest doblet.

*Spørsmål:*

Er østs 3♠-melding en riktig melding?

Er vests dubling riktig på bakgrunn av sin makkers innmelding på tretrinnet?

Opplysninger: Begge parene bruker presisjonskløver. Ø/V bruker vanlige to- og tremeldinger etter 1-2-3-regelen.

tiv holdning til hva en sperreåpning skal inneholde.)

*Red.*

Vennligst la oss få en ekspertanalyse.

*Med vennlig hilsen  
og ønske om et godt år*

*Torbjørn Dragland*

Svar:

Østs innmelding oppfyller riktig nok 1-2-3-regelen. Med 2+1+3+1 tapere har han sju tapere totalt, hvilket tilsier tre bet, og han er i gunstig sone. Men innmeldinger over en sperremelding bør etter min mening være konstruktive. De bør vise en håndtype der innmelderen har tro på at egen side kan være med å kjempe om kontrakten - og de bør inneholde noe defensive verdier, slik at makkeren kan straffedoble motparten med en viss sikkerhet. Riktignok kan vest godt ha en hånd som medfører at Ø/V har den høyeste kontrakten (spartilpass og singel ruter f.eks.), men motspillspotensialet er ganske fraværende på østs hånd, med bare ett motspillstikk.

Vests dobling blir etter det ovenstående en opplagt melding, etter min mening. Med singel spar, ett sikkert toppstikk i trumf, firekorts trumf og gode honnører i sidefargene har vest all grunn til å tro på minst et par bet etter østs innmelding. Forøvrig synes jeg det er litt merkelig at vest ikke åpnet. Selv ville jeg åpnet i et naturlig system, noe ikke alle er enige i. Men når man spiller presisjon synes jeg hånden klart kvalifiserer til å åpne med 2♣. Selv om man bare har ti hp (2♣ viser 11-15) er hånden god nok, med en brukbar sekskortsfarge og fin fordeling.

(Nords sperreåpning får håret til å reise seg i nakken til selv en tilhenger av tynne sperremeldinger. Ugunstig sone, og spesielt at han sitter i 2. hånd bør medføre en mer konserva-

### Christine er sjefen!

Alle bridgespillere husker vel med glede de første gangene man fikk til en ordentlig skvis. Christine Agård fra Sandane kan man vel si startet på toppen, da hun under SM damer fikk til denne:

♠ D 9 6 5 ♥ D 9 8 7 ♦ 9 5 2 ♣ Kn 8	♠ K 10 7 ♥ Kn 3 ♦ E K D 10 6 3 ♣ K 6	♠ Kn ♥ 4 2 ♦ 8 7 ♣ D 10 9 7 5 4 3 2	♠ E 8 4 3 2 ♥ E K 10 6 5 ♦ Kn 4 ♣ E
---	---	--	--



Vest	Nord	Øst	Syd <i>Christine</i>
			1♠
pass	2♦	3♣	3♥
pass	4♣ <sup>1)</sup>	dbl.	4NT
pass	5♣ <sup>1)</sup>	dbl.	5♥
pass	7NT	pass	pass
pass			

<sup>1)</sup> = Gerber

Christine fikk kløver ut, og øst skulle etter hvert få angre sine intense kløvermeldinger. Hun la ned ess og konge i spar, kløverkongen og alle ruterstikkene med sparavkast og en hjerter fra hånden. Situasjonen er nå følgende:

♠ 10  
 ♥ Kn 3  
 ♦ -  
 ♣ -  
 ♠ D  
 ♥ D 9 8  
 ♦ -  
 ♣ -  
 ♠ -  
 ♥ 4 2  
 ♦ -  
 ♣ D  
 ♠ -  
 ♥ E K 10  
 ♦ -  
 ♣ -



Vest måtte nå sakte et kort, og valgte en hjerter. Christine leste sitsen korrekt og toppet ut den gjenværende doble damen til tretten stikk som den eneste spillefører i salen. Vi venter spent på fortsettelsen.

*Geir Engebretsen*

## BRIDGEKLUBBEN SØLVKNEKT

**Husk Sølvcupen i Kongsberg  
13. og 14. juni 1998**

Barometer fredag kl. 21.00

Rimelig overnatting:

1 dogn m/full pensjon 505,-

2 dogn m/full pensjon 835,-

Vær tidlig ute.

Påmelding: Martin 32 73 33 60

eller Olav 32 73 18 58

Brosjyre sendes på forespørsel.



Quality Grand Hotell Kongsberg  
Tlf.: 32 73 20 29, faks: 32 73 41 29

## Worldwide Bridge Contest

**Fredag 5. juni 1998  
Lørdag 6. juni 1998**

**Fasittturnering over hele verden - verdens største bridge-turnering.**

**Startkontingent til NBF kr 75,-  
pr. spiller**

**Interesserte arrangører  
bes ta kontakt med NBF  
snarest og innen 17. april**



Fra Halles, Herbert og Stayman til  
Multi, Ekren, Journalist og Star.  
211 meldekonvensjoner og signaler.

## KONVENSJONSHÅNDBOKA

G. Helgemo, B.O. Ekren, T.G. Askan

"Et referanseverk som er egnet for  
absolutt alle nivå." (Aftenposten)  
- Anbefalt av Norsk Bridgeforbund.

Oppslagsbok. 144 s. **Pris kr 170,-**

**Bestilling hos NBF:**

**Tlf. 22 43 13 56**

Littera Forlag



Inkognitgt. 12, 0258 Oslo  
Tlf. 22 54 62 20. Faks 22 54 88 96

# For klubbspillere: Grandforsvar

av Harald Skjæran

Når motparten åpner med 1NT kan det være vanskelig å komme med i meldingsforløpet og få vist hånden sin på en fornuftig måte, spesielt hvis man har en tofargehånd, uten å ha et innarbeidet forsvarssystem å ty til. Heldigvis finnes det et utall av konvensjonelle forsvarssystemer å velge mellom (f.eks. Amundsen, Landy, Brozel, Astro, DONT o.s.v.). Disse er ikke så kjent for klubb spillerne og spillere som en sjelden gang deltar i turneringsbridge. Derfor skal vi presentere et lite utvalg her.

## Landy

Dette er nok det enkleste forsvarssystemet å benytte. Innmeldingene 2♦, 2♥, og 2♠ er naturlige, mens 2♣ er en konvensjonell melding som viser begge major, minst 4-4, men normalt 5-4 eller 5-5. Konvensjonen kan brukes både direkte over 1NT eller i fjerde hånd ( gjerne begge deler) og mot svake og sterke grandåpninger.

Svarene på 2♣ er:

- pass = svak hånd med kløver
- 2♦ = svak hånd med ruter
- 2♥/♠ = naturlig preferanse, spillemelding
- 2NT = naturlig invitt
- 3♣ = konvensjonelt krav
  - 3♦ = minimum
  - 3♥/♠ = 5-kort og maksimum
  - 3NT = 4-4 og maksimum
  - 4♣/♦ = 5-5, singleton/renons
- 3♦ = naturlig invitt
- 3♥/♠ = invitt

## Eksempel 1

♠ 5 3			♠ K D 10 6
♥ 6 2			♥ E D Kn 7 4
♦ D Kn 10 9 7 4			♦ 5 3
♣ K 9 3			♣ 8 7
<b>Vest</b>	<b>Nord</b>	<b>Øst</b>	<b>Syd</b>
	1NT	2♣	pass
2♦	pass	pass	pass

Øst viser begge major, men vest foretrekker å spille ruterkontrakt med sin gode farge og dårlige majortilpasning. Øst respekterer makkers avgjørelse.

## Eksempel 2

♠ Kn 4 3			♠ K D 10 6
♥ K 6			♥ E D Kn 7 4
♦ E Kn 9 8			♦ 5 3
♣ K Kn 10 4			♣ 8 7
<b>Vest</b>	<b>Nord</b>	<b>Øst</b>	<b>Syd</b>
2NT	1NT	2♣	pass
pass	pass	3NT	pass

Vest har en meget god hånd etter makkers innmelding, og inviterer derfor til utgang ved å melde 2NT. Øst har tette fine farger, og aksepterer derfor invitten.

## Amundsen

Denne konvensjonen som har sitt navn etter Reinert Amundsen har etter hvert blitt ganske populær i Norge. Innmelding over 1NT direkte eller i fjerde hånd viser:

- 2♣ = ♦-farge eller begge major
- 2♦ = ♥-farge eller ♠ og en minor
- 2♥ = ♥ og en minor
- 2♠ = naturlig

2NT = sterk toseter  
(Noen lar 2NT vise begge minor.)

Styrke og fargelengder må avtales ut fra egen stil og agressivitet. De fleste vil nok foretrekke å ha minst 5-4 med femkort major når de viser en tofargehånd med majorfargen og en minor, fordi dette gir et trygt fundament for å komme i en god kontrakt.

Videre meldinger etter de tvetydige innmeldingene følger det såkalte multiprinsippet; det vil si at etter 2♣ prefererer du i major på passende nivå hvis du har god rutetilpass og ønsker å invitere hvis makker har ruter. Tilsvarende meldes 2♦ hvis man har god tilpass til en eller begge major. Liknende prinsipper brukes etter innmelding 2♦. Hvis svarhånden har en sterk hånd med tilpass til den ene eller begge variantene innmelderen kan ha, eller en egen god farge, meldes 2NT. Dette er en konvensjonell kravmelding som ber innmelderen beskrive sin hånd.

Etter innmelding 2NT (sterk toseter) meldes farger nedenfra til en finner beste tilpassning. Svarhånden sørger for at man havner på riktig nivå.

#### Eksempel 3

♠ 4		♠ K D Kn 10 7
♥ 10 9 5 3 2		♥ 8
♦ K 8 6 5		♦ E D 10 7 3
♣ Kn 9 3		♣ E 8

Vest	Nord	Øst	Syd
	1NT	2♦	pass
2♥	pass	3♦	pass
pass	pass		

Øst melder inn 2♦ over 1NT og viser en enfargehånd med hjerter eller en toseter med spar og en minor. Vest er så svak at det lønner seg å svare billigst mulig, til tross for den gode tilpassningen til hjerter (hvis øst mot formodning skulle ha den fargen). Øst skal normalt ta ut i 2♠ med spar og en minor, men

her er hånden så spillesterk at det blir en for svak melding. 3♦ viser en god hånd og minst 5-5 i spar og ruter. (Med en sterk hånd med hjerter melder øst i tilsvarende posisjon 2NT eller 3♥.)

#### Eksempel 4

♠ 7 4		♠ E 10 9 3
♥ K 8 3		♥ D 10 7 5 2
♦ K D 10 5		♦ 3 2
♣ E 5 3 2		♣ K 7

Vest	Nord	Øst	Syd
	1NT	2♣	pass
2♥	pass	pass	pass

Østs 2♣ viser ruter eller begge major. Vest har en bra hånd med god rutetilpass, men er ikke sterk nok til å melde 2NT. Derfor meldes 2♥. Siden øst tvinges opp på 3-trinnet for å vise hånden med ruter, må dette vise gode kort. Med begge major og en relativt svak hånd, passer øst.

#### Eksempel 5

♠ 10 9 3		♠ Kn 2
♥ 4		♥ K Kn 10 7 3
♦ K 9 5 4 2		♦ D Kn 8 6
♣ D 8 7 5		♣ K 4

Vest	Nord	Øst	Syd
	1NT	2♥	pass
2NT	pass	3♦	pass
pass	pass		

Når innmelderen viser minst 5-4 i major og en minor, kan svarhånden spørre etter minorfargen med 2NT.

## DONT

Konvensjonen kalles også Bergens grandfor-svar etter konstruktøren Marty Bergen. DONT er et akronym for Disturb Opponents NoTrump. Den brukes mot sterke grandåp-

ninger. Grunnfilosofien er at man skal melde inn så ofte som over hode mulig for å ødelegge motpartens søkesystem og at man ikke har bruk for å straffedoble en sterk grand. Innmeldingene er definert som følger:

- dobler = ensetter, (normalt) ikke spar  
 2♣ = ♣ og en annen farge  
 2♦ = ♦ og en major  
 2♥ = begge major  
 2♠ = naturlig

(huskeregel: innmelding i farge viser fargen og en høyere liggende farge)

Tofargehender skal være på minst 4-4 utenfor sonen og 5-4 i sonen, styrke kan man definere selv.

### Videre meldinger

*Etter dobling (og pass):*

- pass = straffepass  
 2♣ = hvilken farge?  
 2x = spillemelding

*Etter innmelding:*

- pass = har tilpass  
 fargen over = leter etter tilpass  
 ny farge høyere = spillemelding, egen farge

### Eksempel 6

♠ K D 10 9 5 3		♠ 7 2	
♥ 5 4 3		♥ E Kn 10 6	
♦ 8 2		♦ K 6	
♣ 10 3		♣ K D 8 5 4	
Vest		Nord	Øst
	INT	2♣	pass
2♠	pass	pass	pass

Øst melder inn 2♣ og viser kløver og en farge til. Vest har en så god egen farge at han ikke er interessert i østs farger; det er bedre å spille sparkontrakt. Derfor meldes 2♠ som er sluttmelding.

### Eksempel 7

♠ K D 10 6		♠ 8 3	
♥ 7 4		♥ K Kn 10 9 8 2	
♦ Kn 9 6		♦ K D 4	
♣ 10 8 7 3		♣ E 2	
Vest		Nord	Øst
	INT	dbl.	pass
2♣	pass	2♥	pass
pass	pass		

Øst doubler for å vise en enfargehånd. Vest er for svak til å passe, og melder derfor 2♣, som spør etter hvilken farge øst har. Øst viser fargen ved å melde den, og vest passer.

### Eksempel 8

♠ 8 5 3 2		♠ E D 7	
♥ 9 6 5		♥ K D Kn 10 4	
♦ D 10 6 3		♦ K 5	
♣ K 6		♣ D 10 3	
Vest		Nord	Øst
	INT	?	

Øst har en problemhånd for DONT. Han ønsker å straffedoble INT, men det kan han ikke få gjort. Øst må velge mellom to alternative strategier; enten kan han passe, og håpe å få en høyere score ved å bete INT enn han ville få i egen kontrakt, eller han kan doble for å vise fargen sin.

Soneforholdene vil være avgjørende for østs valg. Hvis motparten er i sonen, vil det ofte være riktig å passe, mens det ofte er riktig å satse på egen kontrakt hvis motparten er utenfor sonen.

### Høyere innmeldinger

Innmeldinger på tretrinnet eller høyere er ikke definert i disse konvensjonene. Det normale er at fargeinnmeldinger på tretrinnet er sperr. Innmeldinger på utgangsnivå er oftest-sjansbetonte, med et håp om at kontrakten kan stå eller at det er en god stamp.

# MP-treff 1997

Deltakelsen i MP-treffet fortsetter å stige. 1996-rekorden ble forbedret med 122 par, idet hele 1977 par deltok i turneringen like før jul. Hvis tendensen fortsetter, passeres 2000 par neste sesong. Dette skjer samtidig som deltakelsen ellers viser en fallende tendens, både i NBFs mesterskapsturneringer og i åpne turneringer arrangert av

klubber og kretser. Dette viser at denne type turneringer er populære i Norge, selv om deltakelsen i Worldwide Bridge Contest og Nordisk Simultan bare oppnår en brøkdel av deltakelsen MP-treffet kan oppvise. Arrangementer på faste klubbkvelder samler ikke overraskende mye større deltakelse enn på fredag og lørdag kveld.

## MANDAG 1.desember, 518 par i 46 puljer

1	2007	Leif-Erik Bru - Joar Haugseth
2	1874	Per Egil Westin - Petter H. Lindqvist
3	1862	Stein Hansen - Jan Erik Sandnes
4	1852	Kyrre Tangen - Ole Henrik Jahren
5	1850	Svein Bentzen - ystein Haglund
6	1825	Ludvig Holberg Hansen - Oddbjrn Sande
7	1813	Per Chr. Gjerde - Jonill Story
8	1799	Tor Birkeland - Espen Holm
9	1773	Ivar Andreas Hove - Siri Hove
10	1769	Marius Skogstad - Erling Grinden
11	1737	Sigfred Andreassen - Anders Lillegaard
12	1732	Rolf Hoggen - Olav Bratteberg

Hedemarken Bridgekrets  
Arendals BK  
Hery BK  
BK Munken  
Rakkestad BK  
Fosnavåg BK  
Sandane BK  
Arendals BK  
Lyngdal BK  
Gardvik BK  
Vestvågy BK  
rsta BK

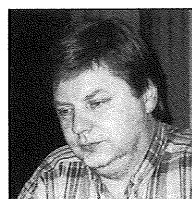

*Leif-Erik Bru*

## TIRSDAG 2.desember, 780 par i 67 puljer

1	1938	Arne Andreassen - Per Gunnar Forsaa
2	1898	Rune Hemli - Harald J Viken
3	1892	Frank Ivar Falsen - Willy Eilif Johansen
4	1858	Stein Bjerkset - Trond Stafne
5	1853	Roy Hugo Olsen - Jimmy Nilsen
6	1841	Per Haltbrekken - Reidar Bårseth
7	1838	Per Lid - Jostein Riseth
8	1826	Arne Walvåg - Odd Schiefloe
9	1825	Knut Knutsen - Lasse Magne Sylten
10	1823	Gudmund Helland - Magne Nordgren
11	1795	Thomas Herstad - Tormod Daling
12	1783	Johannes Utsi - Ronald Sabbasen
13	1768	Harry Moa - Johs Jacobsen
14	1765	Jan-Erik Nilsen - Ulf Eliassen
15	1756	Henning Stokkeland - Stig J Gjermestad
16	1750	John H. Lund - Stein Hansen
17	1748	Terje Kvan - Lily Johannessen

Svolvær BK  
Folldal BK  
Srum BK  
Berkåk BK  
Finnsnes BK  
Berkåk BK  
Næry BK  
Mære/Sandvollan BK  
Nesna BK  
Strand BK  
Mære/Sandvollan BK  
Kautokeino BK  
rsta BK  
Bredablikk BK  
Hauge BK  
Smna BK  
Bridgeklubben i SAS

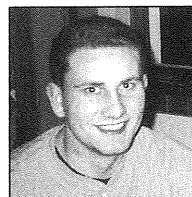

*Joar Haugseth*

## ONSDAG 3.desember, 125 par i 12 puljer

1	1950	Stig-Arne Vatne - Einar Sberg
2	1777	Grethe Otneim - Hans Brge Bjerkås
3	1763	Halvard Leirvaag - Aage Aalstad
4	1754	Odd Lnebakken - Olav Erdal

rsta BK  
Ldingen BK  
Steigen BK  
Samnanger BK

## TORSdag 4.desember 1997

1	2037	Svein Harald Riisnæs - Sigmund Bakke
2	1960	Kai Jonas Gustavsen - Jack S. Mikkelsen
3	1945	Per Elvin Pedersen - Irene Sjuls
4	1939	Harry Moa - Johs Jacobsen
5	1938	Olav Fleide - Knut O. Heggen
6	1882	Fred A Moen - Reidar Hunsdal
7	1879	Espen Lindqvist - Petter H Lindqvist

BK Junior  
Lakselv BK  
Myra BK  
rsta BK  
Nordfjordeid BK  
BK Trond  
Myra



*Arne Andreassen  
(bak) og  
Per G. Forsaa*



- 8 1850 Per Helge Hansen - Svein Lund
- 9 1833 Sigve Alf Smrdal - Pål Tore Fondevik
- 10 1829 Holger Grnnestad - T. E. Gilje
- 11 1818 Arild Basma - Arnt Eliseussen
- 12 1807 Helge Emilsen - Geir Emilsen
- 1807 Stig Holmstrand - Trygve E. Engan

- Leirfjord BK
- Stokmarknes BK
- BK Trond
- Kirkenes BK
- Dnna BK
- Leka BK



Stig A. Vatne



Einar Søberg

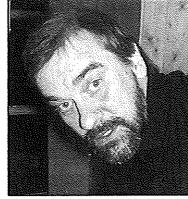

Svein H. Riisnæs

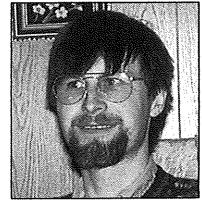

Sigmund Bakke

## Ladies Bridge Jamboree

Budapest, Ungarn, 26.-31. mai 1998

Det Ungarske Bridgeforbundet inviterer i samarbeid med European Bridge League Ladies Committee bridgespillende damer i hele Europa til et fem dagers uforglemmelig og opp- levelsesrikt opphold i Budapest. En av dagene arrangeres togtur til Wien med Nostalgia Train, med sightseeing i Wien og lunsj og bridgeturning på toget. "Leiren" er ment for vanlige spillere, du behøver ikke være ekspert! Du kan reise alene, sammen med makker eller sammen med en annen ledsager. Vertskapet vil ta godt vare på deg, uansett.

Kalinka Tours, tlf. 35 98 12 55, v/Heidi, har gitt oss et rimelig tilbud på reise og opphold. Det er reservert 20 plasser. Bestillingene blir registrert i den rekkefølge de kommer inn. Spesielle avbestillingsregler gjelder.

Avreise fra Førnebu 26/5 kl. 09.10, ankomst Budapest kl. 13.20. Hjemreise fra Budapest 31/5 kl. 16.45, ankomst Førnebu kl. 22.55.

Grunnpris kr 4.350,- pr. person i dobbeltrom på hotell Panda\*\*\* inkludert frokost, flyreise med SAS Oslo-Budapest-Oslo, busstransport Budapest flyplass-hotell-flyplass.

**Tillegg:** Enkeltrom kr 1.020,-. Flyplassavgifter kr 275,-. Halvpensjon kr 445,-. Avbestillingsbeskyttelse kr 150,-.

På grunn av at dette er i pinsen, og at Budapest stort sett er fullstendig fullbooket, må bestilling foretas snarest. (NB! Siden bladet er forsinket er hotellreservasjoenen utgått, men det kan være mulig at ledige rom finnes på Panda.)

Du kan også bare bestille flybillett og transfer, dette koster kr 3.595,- Oslo-Budapest-Oslo. Bestillingsfrist 30. mars.

**Ekstra:** Sightseeing i Budapest kr 130,-. Heldagstur til Wien kr 1.660,-. Avslutningsbankett kr 260,-. Spilleavgifter ca. kr 400 for fire sesjoner.

Vertskapet i Budapest har tre egne pakkeløsninger på reserverte hoteller. Disse inkluderer hotell m/halvpensjon, sightseeing i Budapest, heldagstur til Wien og bankett lordag kveld. Pakkeprisene varierer mellom kr 3.800 og 4.470. Reisen kommer i tillegg. For fullstendig program og ytterligere informasjon, kontakt *Kirsti Mollatt, Jotunveien 45, 1412 Sofiemyr, tlf. 66 80 97 40*, helst mellom kl. 11.00 og 13.00.

P.S.

Ungarn er et lavkostland, med mange interessante shoppingmuligheter. Blant annet er prisen på krystall bare omtrent 1/5 av hva den er i Norge. Og hva med en formiddag i et av Budapests berømte mineralbad med etterfølgende massasje?

# Løsning julekryssord

REDU- SERT I TRUMF	M	UT- STYR- REP- SKAP	T	MENIK- ENDE OM- STEDIG- HET	GUD- U- JEVN	R	A	BLAD- GRAN- NE	G	BRIDGE- SPILLER- SAM- LERTE	LIKE	F	F	ORG- (FØRK)	FÅR- FARLE
F	A	S	I	T	T	U	R	N	E	R	I	N	G	KANT	
KON- KURR- ANSE	T	I	L	PERI- ODE	R	BÅT- PLASS	K	A	I	RETT	N	ROYS	U	R	
PREP- FLER- ÅRIG	T	BRIDGE- SPILLER- GOD- KJENNER	B	O	Y	E	VEKTE- PRESS	B	R	O	G	E	L	A	
P	E	R	E	N	N	ELV	P	O	↓	PRON.	D	E	L	N	N
MOT- VILJE (OMV.)	T	A	H	NABO- ER	E	KON- VEN- SJON	Ø	H	E	R	R	E	D		
TÅRN	T	Ø	F	F	E	L	H	E	L	T	SPILL (OMV.)	R	KOKKE- MAT		
S	P	I	R	GUTTE- NAVN	A	K	S	E	L	LEVER- REG- LEIR	E	R	JENTE- NAVN	A	
TOE (OMV.)	A	F	500	HELLE	K	R	E	N	G	E	ROGN	E	G	G	
LANG	S	I	D	PROV- DE KJENNSK- STOFF	T	E	S	T	E	T	BARE TAL- ENET	K	U	N	
E	S	S	FALL- ITT PLASS	K	O	N	K	FAR- GER	M	I	N	O	R	AR- TIK- KEL	
KORT	L	E	T	E	R	DESS- ERT	V	DYRET	O	K	A	P	I	E	
MUNN	T	R	U	T	NAT- TRUM	MAT	I	S	AR- TIKEL	E	T	HÅR- FINE	SYK- DOM	N	
LENS FLAKS	R	E	N	O	N	S	HAUG	ENDE	S	T	U	S	S	DYR	
T	U	R	DYR	N	A	U	T	JENTE- NAVN (AMERI)	STJE- LE	T	R	U	M	F	
1000	H	MOD- ERNE	I	DOVEN	UJEVN MELDING	R	U	IKKE STIKK	D	E	B	B	I	E	
BRID- GE- BEGREP	F	I	N	E	S	S	E	BØR	U	TALL	E	T	T	LUB- BEN	
L	H	GRUP- PE	1051	M	L	I	KLOK- KE- LYD	Å	K	LE- VERT FUGL	G	I	T	T	
S	Ø	K	E	M	E	L	D	LID- ELSER SANSE	K	V	A	L	E	R	
S	Y	L	KONKUR- RANSE- AVIS	E	M	D	I	S	JENTE- NAVN LIKE	I	V	E	F	A	S
REDSKAP ORD FORSAMLING	N	A	V	N	50	KNAPT	N	E	P	P	E	L	I	N	N
T	I	N	G	KLUBB	L	A	G	PLAG- GET	P	E	L	S	E	N	

Leif Stamnes, Kvikne og Olaf Andersen, Fauske ble premiert etter loddreking.

# Nye mestere pr. 4. mars 1998

## Grandmester

Jørn Aselid Bodø BK Lyn 522

## Sparmester m/stjerne

Bjørnar Løvhaug Tromsø BK 321  
 Øystein Fiplingdal Nidaros BK 308  
 Jorunn Feness BK 1933 Hamnerf. 303  
 Halvor Skare BK 1945 Odda 302  
 John Willy Pedersen Moss BK 301  
 Birger Johnsen Brevik BK 300

## Sparmester

Håkon A Strøm Honningsvåg BK 181  
 Kåre Holsetstuen Oppdal BK 177  
 Halvard Andersen Myra BK 161  
 Espen Johansen OBK/Kløverknekt 160  
 Marian Wærstad Grude Sømna BK 156  
 Jøran Anun Lundamo BK 152  
 Cecilie Njøs Kielland Bridgekameratene 151  
 Knut Nybakken Koppang BK 151  
 Jan Arne Eik Egersund BK 150

## Hjertermester m/stjerne

Per Knudsen Rosenberg BK 121  
 Geir Husebø Melandsknekten BK 107  
 Øystein Kjøraas Rørvik BK 107  
 Tore Longva Haramsøy BK 105  
 Magne Foosnæs Forcingklubben 104  
 Per Gabriel Høyland Nærbø BK 104  
 Birger Hofsten Raufoss BK 103  
 Eskil Chr. Hagen Realistfor. BK 102  
 Harald Nygård Narvik BS 102  
 Kjell Olav Flatmo Geilo BK 101  
 Reidar Kveen Skjåk BK 101  
 Terje Lyngbø Solberg BK 101  
 Bernt-Ivar Amundsen Asker BK 100  
 Per Arne Gundersen Hawk BC 100  
 Svein O Hetlesæther Rosenberg BK 100  
 Odd Rygg Selbu BK 100

## Hjertermester

Arvid Måkestad Nå BL 99  
 Gunnar Austli Snåsa BK 76  
 Knut Karlsen Brumunddal BK 67  
 Roger Asbjørnsen Solberg BK 66  
 Harald Grongstad Juniorklubben 66  
 Ove Andersbakken Otta BK 62  
 Lars Langset Nesset BK 60  
 Tore Farbrot Fredrikstad BK 59  
 Bjørn Nordvoll Sortland BK 59  
 Olaf Boger Eidskog BK 58  
 Gustav Flatmo Oppdal BK 58  
 Jarle Kvassheim Egersund BK 57  
 Frode Fyllingen Bergen Akad. BK 56  
 Anders Blix Karasjok BK 53  
 Per Ole Sørensen Asker BK 53  
 Odd Moi Nærbø BK 52  
 Helge Møllerud Kirkenær BK 52  
 Halvor Nyhagen Koppang BK 52  
 Gunnar Wikstrand Rørvik BK 52  
 Charles Birkely BK 1979 Alta 51  
 Torodd Simensen Moelv BK 51

Jørn Roar Almaas BK Hein 46 50  
 Torgeir Daling Inderøy BK 50  
 Gunnar Dybvik Bjugn BK 50  
 Knut Grandgård Åsen / Frosta BK 50  
 Jan Henriksen BK Ruterknekt 50  
 Bjørg Høiберг Dombås BK 50  
 Arne Johnsson Sporveiens BK 50

## Rutermester m/stjerne

Reidar Eidnes Ullensvang BK 45  
 Olav Inge Munkli Smøla BK 44  
 Alvhild Høyem Verdal BK 41  
 Thor Larsen Torsnes BK 41  
 Robert Althe Juniorklubben 40  
 Odd Strømland Langevåg BK 38  
 Trond Flyum Verdal BK 37  
 Leif Heggheim Byrkjelo BK 36  
 Kjell Thorbjørnsen Torsnes BK 36  
 Arne Velta Sorreisa BK 35  
 Svein Arne Presttun BK Hamreknekten 34  
 Rune Trohjell Dale BK 33  
 Geir Angedal Forde BK 32  
 Terje Eriksen Egersund BK 32  
 Jan-Erik Eriksen Asker BK 32  
 Brynhild Fjukstad Mandals BK 32  
 Jorstein Johannesen Mandals BK 32  
 Torvald Johan Løvmo Pluss BK 32  
 Johnny Bråthen Gardvik BK 31  
 Hans Jevanord Elverum BK 31  
 Jan Inge Næss Ullensvang BK 31  
 Asbjørn Rød Rosendal BK 31  
 Svein Andersen Odda BK 30  
 Gunnar Evensen Fåvung BK 30  
 Åse Gerd Hove Mandals BK 30  
 Jan Frode Karlsen Bridgekameratene 30  
 Knut Nordeide Akademisk BK 30  
 Thoralf B. Olsen Asker BK 30  
 Tom Skotsfjord Hurdal BK 30  
 Torfinn Wilhelmssen Fredrikstad BK 30

## Rutermester

Olav Ellestad Asker BK 27  
 Bente Leirkjær Mandals BK 25  
 Knut Eilert Sørnes Lierskogen BK 25  
 Per Lid Trondhjems BK 24  
 Per Aksel Nordeng Søvik BK 22  
 Ernst Iversen Farsund BK 20  
 Vigdis Loftesnes Nordfjordeid BK 20  
 Ola Enget Koppang BK 19  
 Terje Berg Bridgekameratene 18  
 Truls Bjerkås Doop BK 18  
 Gunnar Hagelund Haga BK 18  
 Kåre Kjennerud Flesberg BK 17  
 Kjell Kløve Ål BK 17  
 Jan Erik Ludvigsen Idd BK 17  
 Pål E Stavheim Lesja og Lesjaverk 17  
 Per Steinaron Skarnes BK 17  
 Lise Thowson Sarpsborg BK 17  
 Sigrid Kinn Dal Mixklubb 16  
 Inger Kårvand OBK/Kløverknekt 16  
 Erna Einara Nerbo Aukra BK 16

Per Olavson	Østmarka BK	16	Espen Branderud	Lillestrøm BK	4
Bjarne Røv	Ål BK	16	Erling Falck	Svolvær BK	4
Anders Bjørkelo	Byrkjelo BK	15	Eli Fjeldstad	Sørum BK	4
Claus Fængsrud	Blommenholm BK	15	Ingebjørg Rødland	Egersund BK	4
Svein Tore Pettersen	Leka BK	15	Bjørge Røseg	BK Hein 46	4
Geir Røsvoll	Doop BK	15	Thor Torp	Eidskog BK	4
Magnus Skaar	Akademisk BK	15	Kåre Tveita	Lesja og Lesjaverk	4
Odd Arne Ulriksen	Leka BK	15	Morten Berg	Romedal BK	3
<b>Klævermester</b>			Lars Kristian Endestad	Torsnes BK	3
Karl Gustav Buflod	Trysil BK	14	Krister Fredriksson	Haga BK	3
Hans Hofgaard	Idd BK	12	Peder Fredsvold	Løten BK	3
Harald Karlsen	Brufoss BK	12	Reidar Gresslien	Bridgeklubben i SAS	3
Steinar Berntsen	Lillesand BK	11	Gudleif Grønås	Haga BK	3
Leif Land	Lillesand BK	10	Truls Gudmundseth	Asker BK	3
Per Helge Flo	Stryn BK	8	Åse Gulliksen	Sørum BK	3
Laila Horrem	Aukra BK	8	Wenche Guttormsen	BK Tempo	3
Arild Valentinsen	Kopervik BK	8	Tor- Magnus Jensen	BK Hein 46	3
Pernille Lindaas	Vikersund BK	7	Bjørn Johannessen	Heimdal BK	3
Dagfinn Eriksen	Breidablikk BK	6	Trond Julin	Konnerud BK	3
Arnold Jakobsen	Kopervik BK	6	Tore Steinsta Larsen	BK Junior	3
Arne Kjelsrud	Raufoss BK	6	Gisle Narvestad	Melbu Athenæum BK	3
Joleiv Midttveit	Os BK	6	Randi Opsahl	Asker BK	3
Per Eivind Olsen	Nærøy BK	6	Arnt Robert Seljeli	Glomfjord BK	3
Eldbjørg Johansen	Doop BK	5	Bjørn Solberg	Haga BK	3
Marianne Løvsand Larsson	Vennesla BK	5	Jan Gunnar Sponås	Øvre Årdal BK	3
Per Ivar Pedersen	Vega BK	5	John B. Storebø	Austevoll BK	3
Inge Tøgersen	Melandsknekten BK	5	Liv Strøm	BK Junior	3
Per Wahl	Meldal BK	5	Leif Sætereie	Eidskog BK	3
Øyvind Borhaug	Asker BK	4	Ole Petter Aarsund	Brattvåg og Søvik BK	3

## Juniorleir i Kristiansand

Norsk Bridgeforbund innbyr som i fjor til juniorleir i forbindelse med Sørlandets Internasjonale Bridgeuke (SIB) i Kristiansand i tidsrommet 22.-26. juni 1998. Leiren er et tilbud til bridgeinteressert ungdom i alderer 14-23 år (12-25). Deltakelse fra øvrige nordiske land er mulig. Leiren er ikke ment som et ekstra tilbud til de aller beste, men som en utviklingsmulighet for de som ikke er blitt rutinerte spillere ennå.

Deltakeravgiften er kr 500,-, som inkluderer alle aktiviteter, mat og overnatting.

### Opplegg:

- Bridgespilling i forskjellige former
- Leksjoner i meldinger og spill/motspill
- Innføring i lover og turneringsarrangement
- Konkurranser og andre aktiviteter
- Mulighet til å kombinere med deltakelse i SIB
- St. Hansfeiring og mye moro

Deltakerne tar med sovepose og liggeunderlag.

Påmelding til NBF, Postboks 2828 Solli, 0204 Oslo, tlf 22 43 13 56, faks 22 55 17 01, Email [nbf@bridgefederasjon.no](mailto:nbf@bridgefederasjon.no)

# Løsning Double Dummy, oppgaver på side 14

## Oppgave 1

Du har ett toppstikk i hver av sidefargene, og kan godspille et ekstra sparstikk, til avkast av hjertertaperen. Du har da bare to topptapere - en i spar og en i kløver, men timingen er ikke enkel. Hvis vest kommer inn for tidlig, kan han spille to runder trumf, og du får problemer.

Start med en trumf til bordets ess, dermed fjerner du østs trumf. Fortsett med spar til østs knekt og *avblokker håndens åter*. Dermed er forbindelsen til bordet med sparfinesse i orden. Østs tilbakespill stikker du på hånden, og tar for honnøren i motsatt rødfarge (kast en hjerter i bordet). Så spiller du spar til finesse med sjuerer og kaster håndens hjertertass på spar dame. Hjerter til lav trumf fulgt av ruter mot bordet sørger for at vest bare kan få for trumf konge.

## Oppgave 2

Syd har to sparstikk og tre kløverstikk. Et ekstra stikk må altså skaffes ved skvis og/el-

ler innspill. Start med spar dame fra hånden. Dekker vest med kongen stikker du med esset og fortsetter med to runder trumf. På den første kaster øst en liten hjerter, men på den andre er han skvist. Spar- eller hjerteravkast gir et ekstra stikk direkte, så øst må kaste seg ned til singel ruter knekt. Ta så for den siste trumfen og spill spar til knekten. Vest har nå bare ruter igjen. Ruter dame fra hånden feller østs knekt, og vest må gi deg stikk for ruter ni.

Hvis vest ikke dekker spardamen, spiller du ruter dame fra hånden til esset og trumf i bordet. Så spiller du trumf fra bordet; øst kaster hjerter. Ny trumf fra bordet skviser på nytt øst. Spar- eller hjerteravkast gir et ekstra stikk direkte, så øst må kaste ruter knekt. Fra hånden kaster du hjerter ti, og vest er i trøbbel. Kaster han ruter, spilles han inn på spar konge og må gi deg to ruterstikk. Kaster han spar konge, spiller du spar til knekten og tar et ruterstikk.

## Løsninger til "2 over 1" - Quiz 1

- 1♣; Åpner i 4-korts minorfarge uten 5-korts major.
- 1♦; Åpner med høyeste minorfarge med 55.
- 1♥; I "2 over 1" tillater vi ikke 5-kortsfarge i major i åpning 1NT.
- 1♦; Med 44 i major er en tvunget til å åpne med 3-kortsfarge i minor uavhengig av fargekvalitet.
- 1♣; Åpner i lengste minor. I noen miljøer åpnes det med 1♦ med 45 i minor for å unngå gjenmeldingsproblem. I dette tilfellet kan en godt gjenmelde 1NT etter makkers forventede majormelding.
- 1♦; Med singel spar vil en ha gjenmeldingsproblem etter 1♣-1♠, gjenmelding 1NT bør unngås med singelton. Med singel spar anbefales det derfor å åpne med 1♦ og gjenmelde 2♣ etter 1♠ fra makker.
- Pass, Med 12 hp og 7 kort i de to lengste fargene tilfredsstiller vi ikke 20-regelen. Hånden har i tillegg 8 tapere og kvalifiserer ikke til åpning.
- 1♠; Hånden inneholder kun 10 hp, men har bare 7 tapere og virksomme honnører. Håndens samlede kvaliteter er for gode til å åpne i svake 2♠, som er alternativet.
- 1♠; Med 11 hp, 54 fordeling og kun 6 tapere er dette en opplagt åpningshånd.
- 1♥; Med 18 hp og kun 3 tapere ligger hånden i grenseland til 2♣-åpning. Hadde kløver knekt byttet plass med en liten hjerter (K6, KDKn1096, EKD7, 4), ville hånden kvalifisert til 2♣-åpning.

# Forbunds-poengturneringer/Terminliste

## Mars 1998

20.	Kverneland BK, Kondistreffen		62	6-4-2-1
21.	Stjørdal og Omegn Bridgekrets, Jubileumsturnering		32	2-1
22.	<i>Frist kvalifisering NM par</i>			
28.	Balestrand BK, Balestrandturneringa		36	2-1
29.	<i>Frist 6. runde NM for klubblag</i>			

## April 1998

4.-5.	Doop BK, Olrudpåsen	A	52	8-5-3-1
4.-5.	Doop BK, Olrudpåsen	B	48	3-2-1
4.-5.	Doop BK, Olrudpåsen	C	42	2-1
4.-5.	Doop BK, Olrudpåsen	D	32	1
4.-5.	Snåsa BK, Snåsa Cup		24	2-1
6.-7.	Doop BK, Olrudpåsen lag	Lag	44	8-5-3-1
7.-8.	Doop BK, Olrudmixen	Mix	50	3-2-1
8.	Hafslo / Solvorn BK, Opel-cup		48	2-1
8.	Berkåk BK, Påskecup		36	3-2-1
8.	Overhalla BK, Nattbriden		42	6-4-2-1
10.	BK Skvist, Påskecup Breim		60	3-2-1
13.	Vestvågøy BK, Påskecup		24	2-1
18.	BK 1933 Hammerfest, Hammerfest Open		24	2-1
18.	Oslo Bridgekrets, IMP'en		32	2-1
19.	Nedre Romerike krets av NBF, Romeriksmesterskapet	Lag	16	2-1
25.	Lørenskog BK, Lørenskogmesterskapet		32	2-1
25.-26.	<i>NM junior/NM veteran</i>			
30.	Øystese BL, Avslutningsturnering		32	2-1
30.-2.5.	<i>Fjordane Bridgekrins, NM par i Loen</i>			

## Mai 1998

1.-3.	Kvænangen BK, Gildetun		60	6-4-2-1
2.	Nordli BK, Li-cup		24	2-1
7.-8.	Fjordane Bridgekrins, Loenfestivalen	Lag	40	3-1
9.-10.	Fjordane Bridgekrins, Loenfestivalen	A	52	8-5-3-1
9.-10.	Fjordane Bridgekrins, Loenfestivalen	B1	52	2-1
9.-10.	Fjordane Bridgekrins, Loenfestivalen	B2	52	2-1
9.	Lødingen BK, Offersøytturneringen		36	3-2-1
9.-10.	Båtsfjord BK, Båtsfjordturneringen		24	2-1
21.	Vestby BK, Vestbyspretten		48	2-1
21.-24.	<i>NM for klubblag, finale, Fagernes</i>			
23.-24.	Havøysund BK, Havøysundturneringa		32	3-2-1
24.	Rubbestadneset BK, Maibridge		32	2-1
30.	Fauske BK, Fausketurneringen		28	2-1
30.-31.	Kirkenes BK, Grense-Cup		24	2-1

## Juni 1998

2.	Malm BK, Pinsecupen		36	3-2-1
6.-7.	Sola BK, Nordsjøcupen		60	8-5-3-1
6.	Lindes BK, Fensfjordturneringa		32	2-1
6.-7.	Kristiansund BK, Ringholmen Bridge Festival		24	2-1
7.	Florø BK, Sunnfjord Open		32	2-1

Klipp langs den tykke streken, så får du ditt medlemskort som viser at du er betalende medlem i NBF og har rett til å delta i NBFs turneringer. Kortet skal ikke sendes inn til kontoret!



## Norsk Bridgeforbund Medlemskort 1998

### **Ny kursbok: "Bridge - et spill for livet"**

På Bridgetinget 1997 ble det klart at grunnplanen i Norsk Bridgeforbund mener at det viktigste satsingsområde for NBF er rekruttering. Derfor arrangeres en rekrutteringskampanje som utad markeres tydeligst med Bridgens Dag 12. september. Der skal vi rekruttere masse deltakere til bridgekurs.

NBFs kursmateriell har til nå ikke vært av god nok kvalitet. Dette har vi rettet på, i og med utgivelsen av ny kursbok. Forfatter er Arne Olsen. Han har vært toppspiller i en mengde år, med landslagspill på 60-tallet og nylig opprykk til 1. divisjon. Parallelt med dette har han gjennom 30 år drevet med bridgeopplæring, og er trolig Norges mest erfarne bridgelærer.

Det nye opplæringsmaterialet består først og fremst av kursboka "Bridge - et spill for livet" som pryder forsiden av dette bladet. I tillegg er det utarbeidet en lærerveiledning med tips til hver enkelt leksjon og transparenter med spill. Begge kan bestilles fra NBF, Postboks 2828 Solli, 0204 Oslo, tlf. 22 43 13 56, faks 22 55 17 01, Email [nbf@bridgefederation.no](mailto:nbf@bridgefederation.no).

**Pris:**

**Kursbok**

**kr 100,-**

**Lærerveiledning**

**kr 200,-**

Returadresse:

Norsk Bridgeforbund  
Boks 2828 Solli

0204 OSLO

*A-Blad*

gumælius FRA 8



SOL - og BRIDGETUR TIL GRAN CANARIA  
TOPP LEILIGHETSHOTELL M/FROKOST  
DORADO BEACH , ARGUINEGUIN  
(Se Saga Solreisere katalog)

BRIDGE DAGLIG: 1700 - 2100

Over 3 dager arrangeres en hovedturnering.  
Vinnerne kan velge mellom fri reise og opphold  
eller kr.14.000,- til deling.

Ingen startkontigent for hovedturneringen.  
Øvrige dager kr.25,- som går til pengepremier.

Vi gir en gratis middag med god drikke på  
ARGUINEGUINS mest ettertraktede spisested.

Ifjor var vi 130 deltakere.  
80 var bridgespillere fra hele landet.  
Vi søker om norske mesterpoeng.

Pris fra Oslo 14 dgr:

1 roms leilighet	kr.5950
2 roms leilighet	kr.6660
3 roms leilighet	kr.5650

Flytillegg:

Bodø 800 , Tromsø 950 , Evenes 900  
Trondheim 450 , Ålesund 450 ,Bergen 300,  
Stavanger 250 , Kristiansand 300.  
( Direktefly fra disse steder. )

Øvrige tillegg:

Havutsikt 500. Enkeltrom 2800  
Avb.forsikring/ skater 300.

Avreise:

28 , 30 og 31.oktober  
MULIG FOR 1 OG 3 UKER  
Forbehold om prisendringer.

Nyt sol og varme kombinert med den bridge du selv bestemmer.  
Vi har allerede mottatt mange påmeldinger.

BENNETT BTI LØDINGEN  
TELEFON 76 93 14 07 fax 76 93 11 24

# BENNETTS BESTE

for deg med spesialinteresser