

BRIDGE

i Norge



Nr 2
April 1997

BRIDGE I NORGE
BYGDØY ALLE 73 B
N-0268 OSLO

Telefon: 22 43 02 14
Telefax: 22 43 42 99
E-mail: bridge@sn.no
Postgiro: 0808.23.75970
Bankgiro: 1609.04.81545



Grünlagt av Sverre Frich (1975)

Tommy H.S. Sandsmark
Reinert Amundsen
Sverre Frich
Knut Kjærnsrud
Gaute Kolberg
Peter Marstrander
Jan Mikkelsen
Lore Mortensen
Leif-Erik Stabell
Knut With

Ansvarlig utgiver og redaktør:
I redaksjonen:



Abonnementspris:

320,- for 8 nr i året i Norge
kr 350,- i Skandinavia
380,- i Europa
400,- utenfor Europa

Annonsepriser:



1/1 side: 2500,-
1/2 side: 1500,-
1/3 side: 1200,-
1/4 side: 1000,-

Norske turneringsannonser får 40% rabatt hvis sponsor IKKE er nevnt!

INNHOLDSFORTEGNELSE

Leder:Endelig! (Tommy Sandsmark)	1
Seriemesterskapet 1997 (Peter Marstrander)	2
I skrivende stund (Tommy Sandsmark)	6
Månedens Nøtt 2 (Knut With)	13
Svar på Julenøtter 1996 (Knut With)	13
Fjordane Krins 50 år (Tommy Sandsmark)	18
Duellen 2-97 (Reinert Amundsen)	22
Resultatservice	Midtside 1
Hendene i Duellen 2	Midtside 2 & 3
Svar på Kryssord i nr 8-96 (Oddvin Viken)	Midtside 4
Olympiaden på Rhodos II (Tommy Sandsmark)	27
Ekspertklubben (Peter Marstrander)	36

Innsender/annonsefrist for neste nr: 17/4-97

Neste nummer (3-1997) kommer ut ca. 22/5-97



BRIDGE i Norge

Endelig!

I nærmere bestemt 22 år, dvs. like lenge som BIN har eksistert, har BINs ledere hamret løs på NBF etter hvert eneste Forbundsting, og gitt uttrykk for at Tinget i sin nåværende form var totalt uegnet som NBFs høyeste beslutningsdyktige organ.

Kretsene sendte jo av økonomiske hensyn ikke sine bridgepolitikere til tinget, men overlot til dødstrøtte spillere å representere kretsen etter en knallhard parfinale. Resultatet var naturligvis et Ting uten kontinuitet (spillerne skiftet jo for hvert år), og et ting der det var mer eller mindre tilfeldig hva som ble vedtatt (noen av spillerne var så trøtte at det nærmest var det samme hva som ble vedtatt, bare det gikk fort!). Noen av spillerne har vært så slitne at de ikke engang gadd å møte frem, slik at kretsen ikke ble representert, og en del av dem som møtte frem, forlot tinget etter kort tid, slik at de i hvertfall var kryssset av som fremmøtt. I tillegg spøkte alltid NM-banketten i bakgrunnen, og det er ikke få krumspring som har vært gjort fra dirigentplass og styrebord gjennom årene for å komme tidsnok til banketten.

I år blir Tinget for første gang i NBFs historie skilt fra NM-parfinalen, og dette er en utvikling som BIN hilser ikke bare velkommen, men hjertelig velkommen. Tinget i år skal legges til Sormarka (LO-skolen ca. 1 mil syd for Oslo) 7. - 8. juni. NBF har avsatt 50.000 kroner til dette, og i tillegg skal det opprettes en egen reisefordelingskasse, slik som under NM-finalen.

Det er svært viktig at dette ikke blir et engangs-tiltak, og derfor håper jeg at både forbundsstyret og kretsrepresentantene er seg sine ansvar bevisst. Styret bør legge Tinget an som et seminar og et idéforum på lørdag, med oppsummering og selve tinget på søndag. Det bør stilles krav til at alle kretser er representert med minst en person.

Kretsene på sin side bør være omhyggelige med å sende minst en representant, og bør i tillegg være omhyggelige i utvalget av denne representanten. Det bør være en av kretsens bridgepolitikere som reiser for å representere kretsen. Delegatene bør dernest være innstilt på å "gjøre en jobb" for NBF, og derfor stille så positive og iderike som de bare kan gjøre seg. Aktiv deltagelse i grupper og i fora vil nødvendigvis gjøre årets ting til en begivenhet som man helst vil se fortsetter.

Det heter at "Suksess er roten til alt radikalt". Radikalt er ikke nødvendigvis et skjellsord. Noen ganger står det for nyvinning og utvikling. La oss derfor håpe på Suksess!

Tommy Sandsmark



1. DIVISJON 2. HELG: Bergen spurtet!

av Peter Marstrander



Gratulasjonene går til Bergen 2 etter årets 1. divisjon. En gnistrende 2. helg fra begge par brakte laget helt til topps. Brogeland - Sælensminde tok også med seg 1. plassen på Butler-listen. (Det er ikke første gang, tror jeg). De to andre på laget var veteranen Jon Sveindal og Arild Rasmussen. Disse skal i slutten av april representere Norge under det Nordiske SM på Rottneros i Värmland, Sverige.

Her er et spill fra kampen mellom Bergen og Tromsø, hvor Bergen til slutt fikk med seg alle 25 poengene.

♠ E kn 3
♥ 8
♦ K kn 8 7 3
♣ D 9 6 3

♠ K 9 4
♥ K D 10 7 6 3 2
♦ 9
♣ 8 4

♠ 5 2
♥ kn 4
♦ E 6 5 2
♣ K kn 10 7 2

♠ D 10 8 7 6
♥ E 9 5
♦ D 10 4
♣ E 5

Vest Boye Brogeland	Nord Rune Andersen	Øst Erik Sælensminde	Syd Peter Marstrander
4 hj	pass	pass	x
pass	4 NT	pass	5 ru
pass	pass	pass	

Spillet illustrerer hvor hardt det meldes på toppnivå i 1. divisjon. Boye Brogeland's 4 hjerter-åpning er nok ikke alles "cup-of-tea". (Ved det andre bordet åpnet da også Vest i 3 hjerter som Øst lettet til 4 hjerter. Nord og Syd passet bare og to betar var resultatet med ruter ut og lasjering av kløver ess.) Syds balanseringsdobling kan jo i høyeste grad diskuteres, men to motspillstikk og



Bergens gikk til topps under SM: Erik Sælensminde, Jon Sveindal, Boye Brogeland og Arild Rasmussen. BIN Gratulerer!



Oslo (Brown) ble overraskende nr 3! Frank Svindahl, Willy Brown, Tom Johansen, Jon Egil Furunes og Thor Erik Hoftaniska. Espen Torp var også med.

bra offensivt potensiale gjør doblingen fristende. Fokus skifter nå over til Nord som også har en vanskelig avgjørelse om han skal la doblingen stå eller ta ut. Nord har nok til at han kan være rimelig sikker på bet i 4 hjerter, mens 5-trinnet kanskje ikke er trygt. Jeg tror nok at det er en tendens til at de som sperrer lett, slipper for ofte billig unna i dagens toppbridge. Ofte bør man nok vurdere straffedoblinger/pass av opplysende dobling som et alternativ til uttak i farge. I denne kampen var det f.eks. flere muligheter enn dette spillet til å ta doblete betar istedenfor å selv gå bet i egen kontrakt.

Det som imidlertid gjør spillet svært interessant er ikke bare de vanskelige avveiningene i meldingsforløpet, men i høyeste grad også spillet og motspillet. Hjerter konge ut ble tatt med esset. Ruter ti ble lasjert. Spar til knekten gikk bra. Ruter til damen sto også. Spar dame ble lasjert. Nå fulgte ny ruter til esset. Øst har igjen en hjerter, en ruter og 5 kløver, men det er bare et kort som gir beten, hvilket?

Erik Sælensminde fant i denne posisjonen fram kløver konge (Merrimac Coup), noe som førte til velfortjente gratulasjoner fra hans makker (og faktisk også fra spillefører!). Spillefører er nå sjanseløs. For å la Erik bestå prøven med glans,

tok jeg kløver ess, stjal en hjerter, tok ut trumfen og spilte liten kløver fra bordet, men Erik lot seg ikke friste til å gå opp med kløver ti og makkeren hans som hadde lagt kløver 4 første gang fikk for kløver 8.

Makkeren min mente jeg kunne ha vunnet spillet etter to ganger trumf og to ganger spar, ved å stjele en hjerter og spille en tredje omgang spar. Men Øst kan kontre ved å la være å trumfe. Den tredje ruterer stikkes med esset, og Øst spiller kløver konge som før. (Hvis Øst derimot trumfer tredje omgang spar vinner spillet). Jeg kan likevel ikke være fornøyd med den tekniske gjennomføringen, spar dame i stikk 2 eller 3 øker sjansen for at Vest dekker med kongen.

Kan du vinne 4 spar istedenfor 5 ruter? Vest spiller best ut hjerter konge, du stikker med esset. Du kan ikke ta ut trumfen for da lasjerer Øst ruter ess til tredje gang. Etter 0 eller 1 omgang spar stikker Øst ruterer første gang og spiller hjerter. Nord stjeler og spiller ruter som Vest stjeler og spiller hjerter. Hvis Syd prøver å kaste av på hjerteren, stjeler Øst tredje hjerteren og gir ny ruterstjeling. Så 4 spar er også bet?

Neida, lasjér hjerter konge eller spill 2 ganger spar og 4 spar vinner. Hvis du prøver deg med 2 omganger spar og spiller ruter, stikker f.eks. Øst andre gang og spiller hjerter. På 2 ganger hjerter kastes kløver og spillefører har resten. Hvis du lasjerer hjerter konge i utspill kan du seinerer bare ta for hjerter ess, spille tre ganger trumf og spille ruter. Samme spilleplan dersom Vest snur til kløver (men du må ikke legge i kløver dame).

I kampen mellom Troms og Vestfold kom

begge lag i 6 spar etter at Syd hadde vært inne med en rutermelding i gunstig sone:

♠ E K 8 6		♠ kn 10 5 4
♥ E D 4		♥ K 10 9 5
♦ kn 5 4 3		♦ -
♣ 9 4		♣ E K kn 10 6

Nord spilte ut ruter konge ved begge bord. **Hva er beste spilleplan?**

Jeg bestemte meg for å ta finessen på begge de svarte damene, da vinner jeg f.eks. med damen fjerde både i spar og kløver i Nord.

Vestfolds spillefører spilte imidlertid liten spar fra bordet, og da damen kom på skulle man jo tro at det var et godt valg. Men nå "slapp" han å spille på kløverfinessen og partiet falt fra hverandre etter hvert. Nord hadde **9 7 3 2 - 8 7 2 - K D 10 - D 5 2** så jeg vant mine 12 stikk når kløverfinessen gikk. Med denne fordelingen er det imidlertid mulig også å vinne på kryss: Liten spar til kongen, ruter til stjeling, tre ganger kløver til stjeling, ruter til stjeling og tre ganger hjerter. Nå har Vest igjen **K 8** i spar og ruter-knekt, mens Nord har **9 7 3** igjen. Ruter-knekten må Nord stjele og spille spar opp i saksen.

RESULTATER:

1. Divisjon

1	Bergen 2, Rasmussen	171
2	Trondheim 1, Grøtheim	165
3	Oslo 1, Brown	158
4	Troms og Ofoten 1, Marstrander	136
5	Trondheim 2, Osbak	131
6	Rogaland 1, Anlinsen	129
7	Vestfold 1, Kopstad	126
<hr/>		
8	Bergen 1, Høyland	122
9	Oslo 2/Sirius BK	107
10	Vest-Agder 1, Mæsel	97

2. Divisjon avdeling A

1	Vest-Finnmark 1/Alta BK 1	158
2	Trondheim 3, Rogne	157
3	Troms og Of. 3/Tromsøstud.	147
4	Salten 1, Eck Hansen	145
5	Helgeland 2, Selfors	139
6	Rogaland 2, Haagensen	138
7	Oslo 6, Parnas	134
<hr/>		
8	Troms og Of. 2/Sørreisa BK	119
9	Helgeland 1, Stanghelle	106
10	Salten 2, Øvervatn	99

2. Divisjon avdeling B

1	Bergen 3, Eriksen	163
2	Inntrøndelag 2, Lerfald	150,5
3	Oppland 2, Holmbakken	150
4	Gauldal/Oppland 1, Nesset	146
5	Trondheim 4, Tøsse	142
6	Namdal 1, Saur	141
7	Nordmøre 1, Strømsvåg	141
<hr/>		
8	Sunnmøre og Romsdal 1, Strand	140
9	Trondheim 5, Meisingset	84
10	Inntrøndelag 1, Tuseth	82

2. Divisjon avdeling C

1	Oslo 3, Lillevik	181
2	Vestfold 2, Kjærnsrod	173
3	Østfold 1, Molander	152
4	Hedemarken 1, Eide	134
	Oppland 1, Aasen	134
6	Oslo 4/Pass BK	133
7	Grenland 1, Jørstad	120
<hr/>		
8	Oppland 3, Thorud	116
9	Oslo 5, Salin	99
10	Rogaland 3, Herstad	97

3. Divisjon avdeling A

1	Troms og Of. 6/Sørreisa	184
2	Troms og Of. 7/Ringvasøy 1	151
3	Troms og Of. 9/Meljord	145
4	Vest-Finnmark 2/Alta 2	144
5	Vest-Finnmark 5/Lakselv 1	140
6	Øst-Finnmark 1/Vadso	134
7	Vest-Finnmark 4/Alta BK 3	133
8	Vest-Finnmark 7/Havøysund 1	117
<hr/>		
9	Vest-Finnmark 3/Karasjok BK 1	112
10	Vest-Finnmark 6/Karasjok BK 2	78

3. Divisjon avdeling B

1	Troms og Of. 5/Narvik BS 2	167 (1,36)
2	Troms og Of. 4/Narvik BS 1	167 (1,33)
3	Vesterålen 1/Stokmarknes BK	162
4	Salten 3, Hafnor	158
5	Troms og Of. 8/Harstad S&BK	136
6	Lofoten 1/BK Trimplex	125
7	Vesterålen 2/Sortland BK	116
8	Helgeland 7, Hatten	111
<hr/>		
9	Salten 4, Pettersen	108
10	Lofoten 2/Reine BK	92

3. Divisjon avdeling C

1	Helgeland 3, Bogen	172
2	Helgeland 10, Pettersen	160
3	Helgeland 4, Fagerdal	157
4	Namdal 3, Maale	138
5	Helgeland 9, Lovdahl	132
6	Helgeland 6, Stefansen	125
7	Helgeland 8, Tovås	122
8	Namdal 2, Riseth	116
<hr/>		
9	Inntrøndelag 3, Lindstrom	115
10	Helgeland 5, Kolstad	108

3. Divisjon avdeling D

1	Sunnmøre og Romsdal 2, Giske	160
2	Trondheim 9, Noreng	155
3	Stjørdal og Omegn 1, Brenne	154
4	Inntrøndelag 4, Nyberg	137
5	Trondheim 7, Aa	136
6	Orkladal 1, Mælen	135
7	Trondheim 6, Hildal	134
8	Trondheim 8, Våge	127
<hr/>		
9	Fjordane 1, Skrede	126
10	Sunnmøre og Romsdal 3, Strandabo	86

3. Divisjon Avdeling E

1	Bergen 4, Herland	176
2	Midhordland 1, Gamliemshaug	174
3	Bergen 8, Hantveit	159
4	Bergen 5, Eide	144
5	Bergen 6, Halvorsen	143
6	Bergen 7, Kleppevik	139
7	Hardanger og Voss 1, Lunde	130
8	Fjordane 2, Høyland	117
<hr/>		
9	Bergen 9, Lunder	100
10	Bergen 10, T Nilsen	52

3. Divisjon avdeling F

1	Rogaland 7, Skimmeland	177
2	Haugaland 2, Pedersen	175
3	Vest-Agder 2, Reinertsen	173
4	Rogaland 4, Kviva	143
5	Rogaland 5, Bang	137
6	Aust-Agder 1, Lindqvist	127
7	Rogaland 6, Birkemo	122
8	Haugaland 1, Nitter	121
<hr/>		
9	Haugaland 4, Myhre	79
10	Haugaland 3, Lillebo	73

3. Divisjon avdeling G

1	Vestfold 3, Riisnæs	163
2	Grenland 2, Bergheim	154
3	Oslo 7, Nordby	149
4	Vestfold 4, Ringdal Andersen	145
5	Buskerud 3/Hawk BC	132
6	Buskerud 1, Flaen	124
7	Grenland 3, Valen	123
	Midt-Telemark 1, Brekke	123
<hr/>		
9	Buskerud 2, Olafsen	115
10	Vestfold 5, Alstermo	104

3. Divisjon avdeling H

1	Oppland 4, Aulid	168
2	Follo 1, Berg	164
3	Sør-Østerdal 1, Skoglund	152 (1,27)
4	Follo 3, Almendingen	152 (1,24)
5	Hedemarken 3, Mathiesen	139
6	Oslo 9, Neding	130
7	Glåmdal 1/Kongsvinger BK	128
8	Sør-Østerdal 2, Moen	106
<hr/>		
9	Hedemarken 2, Skramstad	104
10	Sør-Gudbrandsdal 1, Joakimsen	89

3. Divisjon avdeling I

1	Follo 5, Riise	173
2	Oslo 8, Andreassen	148
3	Oslo 12, Helness	145
4	Oslo 10, Hanssen	140
5	Follo 4, Beito	136
6	Ringerike og Hadeland 1	129
7	Midt-Telemark 2/Notodden 2	123
8	Oslo 11, Sandsmark	118
<hr/>		
9	Glåmdal 2/Kirkenær BK	109
10	Follo 2, Wangberg	100

I skrivende stund

ved Tommy Sandsmark

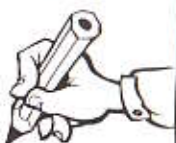

Sponsor-verdenen er blitt mye hardere i våre dager. NBF har jo selv følt det på kroppen at man lett mister sponsorer som man ikke tar ekstra godt vare på. EBL er på utkikk etter noen som kan erstatte Phillip Morris i noen av EBLs turneringer, og WBF ligger enda tynnere an. Alcatel sponser ikke lenger Worldwide Simultaneous Pairs, og også når det gjelder andre turneringer mangler det sponsorer. Også IBPA, journalistenes verdensomspennende organisasjon mangler sponsorer. Nei, det er ikke lett!

I år, 1997, vil WBF uten tvil bli endelig bekreftet som anerkjent moderorganisasjon av IOC. Vil dette lede til noe mer? Visepresident Marc Hodler sa under en tale i Olympiaden på Rhodos at han forventet plass til bridge og sjakk under vinter-OL om ikke allfor lang tid. Men - det er mer enn nok å ta seg til for de nasjonale bridgeforbundene. NBF må søke å finne veier fram til påvirkning av vår egen olympiske komité (NOK). Det må gjøres noe for å overbevise de mest konservative om at tankesport også er idrett. Hittil er det blitt med anerkjennelse av WBF i IOC, og dessverre har vi ennå til gode å høre om en nasjonal olympisk komité som har anerkjent bridge eller sjakk som sport. Ville det ikke være en god idé å sette ned en komité bestående av stortingsfolk, lobbyister og toppidrettsadministratører som også har et godt øye til bridge og/eller sjakk, og få

disse til å a) legge en slagplan og b) produsere en argumentasjonsrekke som gjør det innlysende at bridge og sjakk må anerkjennes også i Norge. Det vil vel være meget naturlig å samarbeide med NSF (sjakkforbundet) for å finne frem til de beste komitémedlemmene.

Franske José Le Dentu døde rett før jul. Dentu var en av verdens ledende bridgejournalister, og spilte i mange år på det franske landslaget. Han var født i 1917 på Madagaskar, og vant seg 5 franske mesterskap for han trakk seg tilbake fra bridgen i 1957. Han hadde en daglig spalte i Le Figaro, forfattet en rekke bridgebøker og var æresmedlem av IBPA.

Vår egen Dag Steinar Jensen er i disse dager ferdig med å bygge seg nytt hus. Det var ikke særlig lett å få huset ferdig i tide, så han befant seg plutselig på gaten med kone og to barn etter å ha solgt sitt gamle hus. Heldigvis hadde han venner som kunne innkvartere familien, så alt har ordnet seg for ham, men han uttalte i en sen nattetime at han kunne tenke seg å innføre en ny olympisk idrettsgren: skyting på løpende håndverkere!



Fikk du med deg denne sitsen fra første helg i årets 1. divisjon? Den ble publisert gjennom Tekst-TV av Peter Marstrander, men sto ikke i BIN, så her kommer klassikeren:

♠ D 10 x
♥ E K D x
♦ E x x x
♣ K x

♠ x x x
♥ x x x x
♦ K kn
♣ kn x x x

♠ x x
♥ kn 10 x
♦ x x x x
♣ D 10 x x

♠ E K kn x x
♥ x x
♦ D x x
♣ E x x

Vest	Nord Erik Sælensminde	Øst	Syd Boye Brogeland
			1 NT
pass	2 kl	pass	2 sp
pass	2 NT ¹⁾	pass	3 sp ²⁾
pass	4 NT ³⁾	pass	5 kl ⁴⁾
pass	5 NT ⁵⁾	pass	6 sp ⁶⁾
pass	7 sp	pass	pass
pass			

1) Søkemelding. 2) 5-korts spør. 3) RKCB. 4) 3 ess. 5) spørsmål etter konger. 6) benekter ruterkongen.

Det er spilleføringen som er klassikeren, nemlig Vienna Coup. Du vinner hvilket som helst utspill, f. eks. hjerter, spiller tre ganger kløver til stjeling, casher ruter ess og trekker all trumfen til bunns. Den stakkaren som nå har satt seg til med fire korts hjerter sammen med ruter konge, er skvist sønder og sammen. = 13 stikk. Også Frank Svindahl spilte på nøyaktig samme måte som Boye Brogeland. Heder til begge!

Følgende lille engelske frekkis fikk jeg tilsendt forleden:

A maid was applying for a new place to work. When asked why she had left her former position, she replied: "Well, Madame, they paid me well, but it is the funniest place I've ever been to. They play a game called bridge. Last night there were lots of fellows there, and when I brought the refreshments, I heard a man say to a woman: "Take your hand off my trick!" I nearly dropped dead when I, bless my heart, heard another man say: "Lie down and let me see what you've got!" Then a woman uttered: "You forced me, you brute, so I had to take you out!" May lightning strike me dead if I then didn't hear: "You jumped me twice, even though you didn't have enough strength and length for even one raise!" Another woman was talking about covering her honour! I just had to grab my hat and leave, for this was no place for me. Just as I was going out the door, I hope to die if I didn't hear another woman scream: "This is the end for you, Captain, you have lost your rubber!" No, Madame, I'm a lady! There was no way I could stay there!"



NBF vil i tidsrommet 23. - 27. juni arrangere juniorleir i Kristiansand. Dette vil være den 7. juniorleiren i NBFs historie, og alle de foregående har vært meget vellykkede.



Opplegget vil som tidligere være: Leksjoner i meldinger, spill og motspill; Innføring i lover og turneringsarrangement; Konkurranser og andre aktiviteter; mulighet til å kom-

binere med spilling i SIB-ukene; St.Hans-feiring og mye moro.

Leiren er ikke ment som et ekstratilbud for de aller beste, men som en utviklingsmulighet for de som ennå er urutinerte. Leiravgiften er satt til kr. 500,-, som dekker oppholdet med alle aktiviteter, mat og overnatting. Er du mellom 14 og 23 år og har lyst på en givende bridge-ferieuke, skal du melde din interesse til NBF, Boks 2828 Solli, 0350 Oslo, eller på telefon 22 43 13 56.

NBF arrangerer for første gang åpent NM for damer (dvs. at alle damer som er medlemmer av NBF kan delta). Turneringen avholdes i forbindelse med SIB - Sørlandets Internasjonale Bridgeuke, den 23. og 24. juni (mix-turneringen i SIB begynner den 25. juni). Spillingen vil foregå på Rica Fregatten Hotell med spillestart kl. 12.00 mandag 23. juni, og det vil bli delt ut forbunds-poeng etter skalaen 10-7-5-3-1. Startkontingent: kr. 500,- pr. par. Påmelding senest 15. mai til NBF, Boks 2828 Solli, 0350 Oslo, på telefon 22 43 13 56 eller på fax 22 55 17 01.

Mens vi er inne på nye NBF-arrangementer, tar vi like gjerne med den nyeste av alle ideer, nemlig Bedriftsmesterskap for lag, som spilles som Swiss Teams på Inter Nor Fagernes Hotel 2. til 4. mai 1997. NBF tilbyr eget ledsagerprogram og bridgekurs for nybegynnere samtidig! Turneringen starter fredag 2. mai kl. 16.00, og premieutdeling er søndag 4. mai kl. 14.00. Det vil bli gitt ut krets- og forbunds-poeng, og startkontingent pr. lag

er 2000,-. Hotellet frister med 450 kroner for døgnet i dobbeltrom med halvpensjon, og 500,- med helpensjon og 125,- som tillegg for enkeltrom. Lagene kan bestå av inntil 5 personer fra inntil to bedrifter. Medlemskap i NBF er IKKE påkrevet. Derfor regnes dette heller ikke som NM, men hvis det blir vellykket, vil det ganske sikkert være forløper til et kommende bedrifts-NM. Påmelding senest 7. april til NBF, Boks 2828 Solli, 0350 Oslo, på telefon 22 43 13 56 eller på fax 22 55 17 01.



Henry Francis, den nye presidenten i IBPA har ikke ofte tid til å spille så mye selv, rapporterer Sven Olov Flodqvist i bridgetidningen, men han er tydeligvis en potent spiller. Se bare her:

♠ D kn 5
 ♥ 8 6 4 3
 ♦ E 7 5
 ♣ kn 10 4
 ♠ 4
 ♥ E D 10 9 7
 ♦ K 10 6 4 3
 ♣ 6 3
 ♠ E 10 6 2
 ♥ kn 2
 ♦ kn 9 8
 ♣ D 9 8 7
 ♠ K 9 8 7 3
 ♥ K 5
 ♦ D 2
 ♣ E K 5 2

Vest	Nord Dorothy Francis	Øst	Syd Henry Francis
2 hj	2 sp	pass	1 sp
3 ru	pass	3 hj	pass
pass	pass	x	3 sp
pass	pass		pass

Østs preferansemelding 3 hjerter, som det fint går an å bete fra 3 ruter, som er til å slenge i veggen, var eksotisk. Og selv Henry's 3 spar var i beste fall tvilsom med så triste myke honnører i de røde fargene.

Hvorom allting er, så spilte vest ut trumf til niøren og Henry spilte mer trumf. Øst vant og vendte med hjerter knekt, som gikk til kongen og esset, og Vest spilte to høye hjertere til stjeling i Syd, mens Øst kastet en ruter. Mere trumf til bordet og kløver knekt, som fikk seile, og deretter to runder kløver til fulgt av uttrumfing ga denne interessante sluttstillingen:

♠ -
 ♥ 8
 ♦ E 7
 ♣ -
 ♠ -
 ♥ 9
 ♦ K 10
 ♣ -
 ♠ N
 ♥ S
 ♦
 ♣ S
 ♠ -
 ♥ -
 ♦ D 2
 ♣ 5
 ♠ -
 ♥ -
 ♦ kn 9
 ♣ 9

Kløver 5 nå til Østs nier skviste Vest på en ganske uvanlig måte. Morsomt, ikke sant?

Du har naturligvis notert deg at Syd etter å ha stjålet den fjerde hjerteren kunne ha spilt ruter til esset og fire runder kløver med finesse og stjålet den fjerde. Da har han fire sparstikk, tre kløverstikk + en stjeling samt ruter ess = 9 stikk.

For å forhindre dette vender Øst med trumf etter ess, sier du? Da finesser Syd med kløver knekt og spiller hjerter til femmeren, slik at han kan tvinge på forsva-

ret to hjerterstikk uten at Øst kommer inn for å gjennomspille ruter. Vest kan forskyve det uunngåelige sluttspillet ved å fri seg med kløver, men Syd vil da se til at han får sitt hjerterstikk. Ruter er da ikke tenkbart for Vest, så han får fortsette i hjerter, hvoretter vi er tilbake i diagramposisjonen!

I sin Bridgeblanding i Dansk Bridge hadde vår fete venn Ib Lundby lagt merke til følgende fargebehandling i siste utgave av IPBM (International Popular Bridge Monthly):



a) Nord
 ♦ E kn 10 9 5
 Vest
 ♦ K 6 3
 b) Nord
 ♦ E kn 10 9 5
 Vest
 ♦ K D 3

I begge tilfelle spiller Syd 3 NT og bordet har ingen innkomster i de øvrige fargene. Syd spiller en liten ruter mot bordet. Hva gjør Vest?

I a) legger nybegynneren en liten ruter (lavt i 2. hånd), mens den rutinerete stikker med kongen for å blokkere fargen i tilfelle makker sitter med damen.

I b) legger nybegynneren en honnor for å sikre seg et stikk, mens den rutinerete legger en liten ruter for å blokkere fargen dersom Syd har dobbelton.

Legg merke til at det forøvrig er galt å

legge kongen i a) dersom spilleren har 3-kort og makker har damen dobbel. Det betende motspill er da å legge lavt, og håpe på at makker er så god at han også greier å legge lavt fra damen dobbel. Men la oss se det motspillet der i praksis, avslutter Ib.

NBFs MP-treff hadde et solid oppsving i 1996. Hele 1856 par deltok i 172 puljer i løpet av de 4 dager MP-treffet varte. Mandag deltok 507 par i 47 puljer. Vinnere ble Kornelius Strand - Nils K. Tislevoll fra Soral med 1813 poeng. Tirsdag deltok

652 par i 59 puljer. Vinnere ble Inge Kvalsvik - Lars Ulla, Haramsøy med 1947 poeng. Onsdag deltok 92 par i 10 puljer, og det var Terje Rønning - Terje Auran fra Evjen/Orkanger som vant med 1792 poeng. Og torsdag deltok 605 par i 56 puljer, og Dagfinn Bakken - Ole Haugum fra Lakselv seiret med 1921 poeng.

MP-treffet er et helnorsk produkt, som med full deltagelse gir NBF en solid pengeinnsprøytning. Det kan derfor være god grunn til å delta, ikke bare på MP-treffet, men også i de store internasjonale simultantturneringene som NBF arrangerer. Alle er tjent med et forbund som er økonomisk uavhengig av vær og vind, så vår oppfordring går ut til alle klubber og kretser: ta på dere arrangementet av et heat! Og til spillerne: Delta om dere bare kan.

Når dette er sagt kan det kanskje også være grunn til å oppfordre NBF om å legge litt mer arbeid og sjel i MP-treffet. Ta lærdom av de store internasjonale turneringene, og gi gjerne ut et minnehefte med kommenterte spill til alle deltagerne etter turneringen! Det sier seg

selv at jo mer attraktiv NBF greier å gjøre turneringene, jo lettere vil det bli å få folk både til å arrangere dem og å spille i dem.

Sveriges Bridgeförbund la som kjent ved Tylösandsveckan i fjor. Den kjente Nisse Jensen er lei seg for at en så lang tradisjon blir lagt på hylla, og arrangerer derfor den 65:e Bridgeveckan på Hotel Tylösand fra 14. til 18. juni 1997. Det blir Samlingstävling med supé lørdag 14. juni. Søndag 15. juni blir det middag og Mix. Mandag 16. til onsdag 18. juni blir det middag og Hovedturnering. 5 dager med halvpensjon koster SEK 2750 i dobbeltrom og tillegg for enkeltrom. Startavgift er SEK 300, som dekker start i samtlige turneringer. Meget billig, spør du meg. Påmelding til Nisse Jensen, telefon 00 46 8 659 80 50 eller 00 46 8 735 36 65. Turneringen er sponset av OK og Orrefors, og premiene vil overstige 30.000 kroner hvis turneringen blir fulltegnet.

Etter observasjonsturneringen for damer i Oslo 15. - 16. februar har forbundskaptein Per Bryde Sundseth tatt ut foreløpig 4 damepar til en landslagsstall, med det for øye å stille et godt damelag i Nordisk Mesterskap i 1998 og i EM i 1999. Parene i denne stallet har forpliktet seg til å delta i 2 treningssamlinger hvert år, å spille i 2 lagturneringer, drive fortløpende meldetrening, samt å rap-



Landslagsnestorer: Annelill Hellemann og Gunn Helness. Vårt beste damepar!

portere månedlig om sine aktiviteter. Merkelig nok har ikke Sundseth funnet noen grunn til å ta ut noen av dem som vant 1. divisjon for damer i år, men vi får tro at han har tenkt å supplere stallet om ikke allfor lenge. De parene som er tatt ut til denne stallet er: Annelill Hellemann - Gunn Helness, Oslo, Liv Bugge - Kristine Breivik, Bergen, Ann-Mari Mirkovic - Solvi Remen, Bergen og Eva Mørch - Anne Mørch, Bergen. Annelill Hellemann - Gunn Helness og Ann-Mari Mirkovic - Solvi Remen er tatt ut til å spille for NBF under Orlud-Påsken 1997.

Et lag vil dessuten bli sendt til "Mini-Nordisk" i begynnelsen av juni.



Ann-Mari Mirkovic og Solvi Remen, Bergen representerer Norge Damer på Orlud!

Mini-Nordisk er et produkt av Nordisk Bridgeunion. Ca. 2 uker før EM skal de nordiske landene ha treningssamlinger med hverandre for å trene for EM. I år foregår samlingene 30.mai - 1. juni. Åpne lag spiller i København, damelag i Stockholm og juniorene (hvis det går) i Bergen.

Rottneros går av stabelen 25. - 27. april, og som vanlig stiller Norge med årets seriemestre, Bergen: Arild Rasmussen, Jon Sveindal, Boye Brogeland og Erik Sælensminde. Det kunne sannelig smake med en seier i Rottneros. For Boye Brogelands del forsvant hans muligheter til å bli uoddelig i svært ung alder. Utrolig nok har NBF greid å legge junior-NM i samme helg, og Boye, som

er Norgesmester for juniorer de siste to årene på rad, måtte velge om han skulle satse på hat-trick eller spille for laget sitt under Rottneros. At han valgte laget sitt sier jo mye om den gode Boye, og stakkars Øyvind



Boye Brogeland - voksen junior!

Saur ble dermed stående uten makker til et junior-NM som han var automatisk kvalifisert til. Imidlertid løste alle floker seg til alles tilfredsstillelse da Bergenslaget ble enige om å ta med Øyvind Saur som 5. mann på laget, og han reiser derfor også til Rottneros. Undertegnede er forøvrig for tredje gang på rad blitt bedt om å være turneringsleder for arrangementet på Rottneros, noe jeg gjør med ekstra stor glede.



Øyvind Saur: med på laget til Rottneros!

-STOPP PRESSEN-

NBFs styre har ganske nylig vedtatt å tildele forbundspoeng også i Mix-turneringer. Også dette er et vedtak som ikke kommer til å skremme vannet av noen. NBFs styre har tydeligvis innsett at mix-turneringer er enormt populære blant våre damer, og dette er en trend som går igjen ikke bare i Europa, men også i resten av verden. FP vil bli gitt etter redusert skala, men man må a) spille et visst antall spill og b) enten spille rundt med like mange spill i runden eller spille en såkalt Mix-Monrad, dvs at alle par til stadighet moter det paret som ligger nærmest seg selv på

resultatlisten. Dette er meget gode nyheter, og det nye forbundsstyret kan være godt fornøyd med dette vedtaket. I dameturneringer er det ennå ikke forbundspoeng, men vi tror at Dame-NM, som har fått FP, vil forandre på dette.

Hvis du kan greie å holde tett om det, så vil jeg gjerne legge til at det virker på meg som om det nye forbundsstyret har



gjort en utmerket jobb i år, med mange nyvinninger, alle sammen til det beste for bridgen i Norge. Men dette vil jeg i skrivende stund ikke bli sitert på, alltså, så - hold kjeft!

Lovutvalget har forandret på det systemkortet som brukes i partturneringer. Svardoblinger blir overført til grunn-



systemet gjennom å sette opplysningene om disse meldingene på framsiden av systemkortet. I tillegg skal det på framsiden foreligge opplysninger om åpningen 2 ruter, som er den åpningen som varierer mest i innhold, og som det kan være viktig å avtale et hurtig forsvar mot.

Inne i kortet er det under forsvarsmeldinger avsatt plass til "Forsvar mot 2 ruter Multi" og "Forsvar mot 2 ruter Ekrens". Grunnen er at i de siste årene har LU fått en rekke appeller der en av spillerne har glemt å alertere en av disse meldingene. LU har ofte måttet gi motparten rett i at de er blitt tatt, selv om man nok ofte har lurt på hvorfor situasjonen ikke var avklart før meldingene startet.

Lovutvalget understreker at de ulike doblingene som IKKE betyr STRAFF

fortsatt skal alerteres, og unnlaterelser kan medføre prosedyrestraff, men motparten får ikke lenger medhold i at de er blitt skadelidende, da alle opplysninger på framsiden av systemkortet regnes som en del av grunnsystemet, som spillerne plikter å sette seg inn i før de begynner å spille. Forutsetningen er naturligvis at spillerne har slike systemkort, og at de har lagt det fram frivillig før spillingen starter.

Slik blir teksten seende ut på forsiden:

NORSK BRIDGEFORBUND
SYSTEMKORT
 Offisiell utgave

for _____ klubben _____

no _____

VIKTIGE OPPLYSNINGER:
 (Detaljerte opplysninger: SE INNSIDEN!)

GRUNNSYSTEM: _____

Spesielle avvik: _____

Kravspilninger:
 Åpning 1 + : _____
 Åpning 2 + : _____
 Åpning 1 NT: _____
 Svar: _____

DOBLING AV INNMELDING ETTER:

Fargedobling Ingen Nag H/L/O Støttedobling T.o.m. _____

Åpning 1 NT Ingen Nag H/L/O Straff T.o.m. _____

Kravspilning Ingen Nag H/L/O Straff T.o.m. _____

Kontrollkort Andre _____

MOTSPILLSKONVENSJONER:

Utspill: _____

Fordelingskass: _____

Styrkekass: _____

Og slik er forandringene på innsiden:

FORSVARSMELDINGER:

Mot 1 NT: _____

Mot sterk 1 + : _____

Mot sterk 2 + : _____

Mot svak 2 : _____

Mot spennspil: _____

Mot Multi 2 + : _____

Mot Ekrens 2 + : _____

Innmelding 1 NT: _____ i 4. hånd:

Svar: _____

Innmelding 2 NT: _____

Overm. av Åpn. 1: _____

Hopp i ny farge: _____

Spesielle dobl.: _____

Lebenssch: _____

Andre forsvarskonvensjoner: _____



LØSNINGER TIL JULENØTTER 1996

Per Fredrik Strømmen, Trondheim er vinner av årskonkurransen! Per Olav Langeland, Ler, vant julekonkurransen!

Opprinnelig var det satt opp 5 premier i sammendraget for julenettene i 1996. Seks nøtteknekere havnet imidlertid på samme poengsum, og vår kjære redaktør har besluttet å være like raus i år som ved premieren av julenettene i fjor.

Alle seks får sin premie med 49 poeng og denne rekkefølge etter loddtrekning:

1. Per Olav Langeland, Ler 49
2. Arne Jansson, Stockholm 49
3. Dagfinn Schinstad, Stabekk 49
4. Helge Svendsen, Haugesund 49
5. Per Fredrik Strømmen, Trondheim 49
6. Oddvar Prøven, Hunndalen 49
7. Odd H. Haugland, Sandefjord 48
- Per Seldal, Jørpeland 48
9. Bent Billing Hansen, Oslo 47
- Helge Leonhardsen, Lillehammer 47
- Stig Werdelin, København 47
12. Tore Bergesen Øystoso 46

De øvrige med 5 løsninger lå mellom 45 og 37 poeng.

Navn på premievinneren for hver oppgave finner du under løsningene. Vi gratulerer de 11 premievinnerne, men også de øvrige, med meget gode besvarelser.

Med oppgavene noe lettere enn i fjor, var det gledelig at flere nye nøtteknekere meldte seg på. Samtlige er hjertelig velkomne med gode løsninger i fortsettelsen for 1997.

ÅRSKONKURRANSEN

På årsbarometeret med 55 registrerte nøtteknekere, fikk vi til slutt denne rekkefølge for de 10 premievinnerne i sammendraget med de 14 beste av 16 nøtter:

NØTT NR. 2

♠ 10 8 7 6 2
 ♥ 7 6
 ♦ 9 8 5 2
 ♣ E K

V N
 S

♠ 4
 ♥ E 5
 ♦ E K D 10 7 3
 ♣ kn 6 4 2

Øst hadde meldt spar og hjerter, og kontrakten var 5 ruter hos Syd. Utspill spar konge og nok en spar. Spillet er ditt.

Alle løsninger sendes til BIN, Bygdøy Allé 73 B, 0268 Oslo, senest 16/5-1997

1. Per Fredrik Strømmen, Trondheim 136
2. Arne Jansson, Stockholm(5) 133
3. Odd H. Haugland, Sandefjord(0) 133
4. Helge Leonhardsen, Lillehammer 132
5. Helge Svendsen, Haugesund 131
6. Per Seldal, Jørpeland 129
7. Bent Billing Hansen, Oslo 125
8. Jon Kornrud, Sylling 122
9. Rune Langset, Tverlandet 116
10. Tore Bergesen, Øystese 114

Vinneren av årskonkurransen for 1996 - Per Fredrik Strømmen, Trondheim - er en gammel kjenning i nøtteknekkklubben. Han vant årskonkurransen første gang for 1987, og har senere hatt noen hvileår og kortere gjesteopptredener, for han slår til igjen for fullt i 1996. Vi gratulerer Strømmen med seieren, men også de øvrige 9 premievinnerne i sammendraget, med god innsats gjennom hele 16 oppgaver. Det er en god attest som oppgaveløser å komme blant de 10 premievinnerne i årskonkurransen.

Hermed har vi satt sluttstrek for 1996, og er allerede i full gang for 1997. Opplegget for innværende år blir som skisvert i BIN nr. 1/97. Vi ser gjerne at alle våre gamle gode travere tar ennå et år til i nøtteknekkklubben.

Samtidig oppfordrer vi de mange øvrige som ivrig følger med i våre løsninger, til å sende oss besvarelser. Her er det mye moro og premier i vente, samtidig som du på en spennende måte er med på å heve ditt eget bridgenivå.

Lykke til!

Så skal vi til slutt ta for oss løsningene på de 5 julenottene. På fallrepet må vi fortelle at Per Fredrik Strømmen, som vant årskonkurransen, har sendt oss et hyggelig brev med en limerick.

SEIER-RICK?

Det er slik med meg og Bjørn Dæhlie:
Vi synes det å vinne er hærlig -
men med nøtter fra With
kan det fort gå litt skitt,
håpe' læll at Itj' allit e' så gæ'li'!

Peffen.

JULENØTT NR. 1

♠ 10 9 8
♥ kn 10 9 4 3 2
♦ E K D
♣ 3

 ♠ E K kn 7 6
♥ E D
♦ 5 2
♣ K D kn 10

Du sitter på Syds plass og skal forsøke å spille hjem 6 grand. Motparten har ikke meldt noe annet enn pass. Vest spiller ut kløver 9 som Øst stikker med esset og returnerer fargen.

Du legger ned spar ess og tar med deg muligheten for singel spar dame. Følger både Vest og Øst med små spar, prøver du hjerter ess for å se om kongen skulle sitte singel. Hvis intet skjer, går du inn til bordet på ruter ess og prøver spar-saksen. Du vinner da med spar damen annen, tredje eller fjerde hos Øst.

Skulle Øst sitte med spar damen femte, tar du selvfølgelig ikke hjerter ess, men går inn på ruter ess og sakser deg helt ufarlig til fire sparstikk. Så tar du for dine to siste kløverhonnører, og spiller ruter til bordet. Når du nå tar for din siste ruterhonnør blir Øst med en evnt. hjerter

konge, skviset i spar og hjerter. Kaster Øst liten hjerter for å holde på sin femte spar, legger du den siste sparen hos deg selv. Hjerter spilles fra bordet, og kommer kongen hos Øst er alt vel og bra. Følger Øst med liten hjerter, går du opp med esset, og får med deg muligheten for singel konge hos Vest. Øst kan ha sittet med fordelingen f.eks. 5-4-2-2.

Denne rekkefølge gir noe større odds enn å prøve begge sparhonnører først for å se om damen skulle sitte annen. Hvis intet skjer, må hjertersaksen prøves. Du gjør deg da avhengig av hjerter kongen annen hos Øst, mot spar damen tredje eller fjerde hos Øst.

Viser spar ess at damen satt femte hos Vest, blir du avhengig av hjerter kongen annen hos Øst.

Det er litt større sjanse for å finne spar-fargen 4-1 med damen singel, enn spar-fargen 5-0. Sitter Vest med fem spar blir du nødt til å spille på hjerter kongen annen hos Øst. Skvisen etter fasitsvaret går også hjem hvis du har lagt ned hjerter ess først.

For å oppnå 10 poeng på nøtt nr. 1 må løseren fortelle om den mulige skvisen. Her er det graderinger med 9, 8, 7, 6 og 5 poeng etter mange forskjellige forslag til løsninger.

Vi har foretatt loddtrekning blant de som er godskrevet med 9 poeng, og premien går til **Robin Tande, Sola**.

JULENØTT NR. 2

Syd spiller 3 grand. Øst og Vest har passet hele tiden. Vest starter med kløver 3, kløver 4 fra bordet og kløver knekt fra Øst. Nå kan du få lov til å overta roret.

♠ E 4
♥ E D kn 8 4
♦ 6 5 4
♣ 6 5 4

 ♠ K 10 5 2
♥ 7 2
♦ E K 7 2
♣ E K 7

Det er hjerterfargen spilleren må "leve" av. Han har seks sikre stikk i de tre andre farger, og trenger følgelig tre stikk i hjerter.

For det første er det farlig å la motparten beholde det første stikket. Det hadde ikke vært noe hyggelig om Øst hadde fortsatt med spar.

Utspillet kan jo godt være fra f.eks. kløver D-10-3-2. Du stikker da best den første kløveren hos Syd. Du er klar over at 4-2 sits i hjerter forekommer oftere enn 3-3 sits.

Den riktige måten å spille fargen på er å spille hjerter 2 fra Syd og legge hjerter 8 fra bordet første gang (hvis da ikke hjerter konge kommer fra Vest).

Øst eller Vest får altså et billig stikk i hjerter i 2. stikk, og fortsetter best med kløver. Syd stikker og spiller hjerter til knekten. Hvis begge motstanderne nå følger hjerter, er tre hjerterstikk sikret og dermed også kontrakten.

Her var det svært få som hadde helt tilfredsstillende svar. Vi fikk graderinger med 9, 8 og 7 poeng.

Etter loddtrekning går premien til **Per Seldal, Jørpeland**.

JULENØTT NR. 3

♠ 4 3 2
 ♥ K 4
 ♦ K 9 2
 ♣ E K 6 3 2
 ♠ 5
 ♥ kn 9 8 7
 ♦ E D kn 10
 ♣ D kn 9 8
 ♠ 9 8 7 6
 ♥ 3
 ♦ 8 7 6 5 4 3
 ♣ 10 7
 ♠ E K D kn 10
 ♥ E D 10 6 5 2
 ♦ -
 ♣ 5 4

Vi lar deg se alle 52 kort, og gir deg som oppgave å klare 13 stikk med spar som trumf. Vest spiller ut kløver dame.

Du stikker kløver damen med esset på bordet og spiller fire ganger spar. Vest må sake tre kort. Han kan uten skade legge to ruter. Men hva skal han kaste på den fjerde trumfen? Hjerter kan han ikke legge, for da har Syd ikke lenger noen problemer. La oss tenke oss at han velger en ruter. Da kaster bordet en kløver. Kløver fem til kongen i fortsettelsen, og ruter 2 som Syd stjeler. Esset faller hos Vest. Inn til bordet på hjerter konge, og de to godspilte ruter innkasseres. På den siste må Vest igjen forkaste seg.

Hvis Vest legger en kløver på den fjerde trumfen, kvitter bordet seg med ruter 2. Det fortsettes med kløver til kongen og tredje kløver til Syds siste trumf. Inn til blindemann på hjerter konge, og de to godspilte kløver innkasseres. På den siste blir Vest skviset i hjerter og ruter.

Dette ble lett armgymnastikk for de fleste. Vi antydet jo også det med invitasjonene til julenøttene for 1996.

Etter loddtrekning går premien til **Olav Nergård, Levanger.**

JULENØTT NR. 4

♠ E kn 10 8
 ♥ K 9 3 2
 ♦ K 6 2
 ♣ D 5
 ♠ D 3 2
 ♥ 8 6
 ♦ 10 9 7 5
 ♣ kn 10 9 7

Du sitter på Østs plass og skal forsøke å bete Syd i kontrakten 6 hjerter. Vest spiller ut hjerter 7 som spilleren stikker med kongen på bordet. Han fortsetter med hjerter 2 til knekten, og Vest bekjenner med hjerter 5. Syd trekker så spar 9, og legger spar 8 fra bordet når Vest bekjenner lavt. Hvorledes planlegger du motspillet?

Stikk med spar dame og returner spar 3 for å drepe skvisen. Skal kontrakten kunne vinnes, må Syd ha to eller tre spar. Med tre spar kan det ikke bli bet. Han må dessuten ha ruter ess - knekt, eller ess - dame tredje. Hvis Øst returnerer kløver eller ruter 10 blir situasjonen denne:

♠ E kn 10
 ♥ -
 ♦ 6 2
 ♣ D
 ♠ K 7 6
 ♥ -
 ♦ D 8
 ♣ K
 ♠ 4
 ♥ 10
 ♦ E kn
 ♣ 6 4

Når Syd, som er inne, trekker sin siste hjerter, blir Vest skviset i tre farge. Han kan ikke kaste spar uten at bordet vin-

ner tre stikk i fargen. Legger han kløver konge gjentas skvisen, denne gang i spar og ruter. Det samme er tilfelle om Vest legger ruter. Da spilles ruterfargen fra topp.

Når Øst spiller sparen rett opp i "løvens gap", oppnår han å bete spilleren, selv om denne skulle ha ruter dame. Sluttposisjonen blir da denne:

♠ kn
 ♥ -
 ♦ K 6 3
 ♣ D
 ♠ K
 ♥ -
 ♦ kn 8 3
 ♣ K
 ♠ -
 ♥ 10
 ♦ E D 4
 ♣ 6

Spilleren må gi fra seg et spar- eller kløverstikk til slutt.

Det var Rolf B. Amundsen fra Ålesund som fant frem til dette gode motspill for noen år siden. Mange gode resonnerer for en fortsettelse i spar. De som fortsatte med ruter eller kløver er godskrevet med 5 poeng.

Etter loddtrekning går premien til **Helge Myhre, Ski.**

JULENØTT NR. 5

Har du lyst til som avslutning å spille hjem 7 spar på Syds hånd? Du får kløver knekt i utspill fra Vest. En eventuell kløver dame fra blindemann blir dekket av Østs konge. Du stjeler over og trekker to ganger trumf. Til din glede sitter motpartens spar 2-2. Hvordan fortsetter

du?

E 10 3
 K 2
 E K 9 6 3
 E D 2

N/I

K D 9 8 7 6
 E 9 8 7 4 3
 2
 -

Riktig spillemåte er merkelig nok straks etter trumfingen å gå på ruterne. Sitter disse 4-3 blir man kvitt alle de tapende hjerterne. Sitter ruterne 5-2 går man ganske rolig over til å spille på hjerterne. Man taper altså ikke hjerterensjansen fordi om ruterne ikke lykkes, men man taper rutersjansen hvis hjerterne ikke går.

Det var noen ganske få som gikk på hjerterfargen først. De øvrige med ruterstart er godskrevet med 10 poeng.

Etter loddtrekning går premien til **Arne Larssen, Oslo.**

Vil du være med i Duellen?

Vi er interessert i å komme i kontakt med par som melder godt, og gjerne par som har et godt system / originale metoder. Ring oss!

Bridge i Norge
Tlf.: 22 43 02 14
Fax: 22 43 42 99
bridge@sn.no

Fjordane Bridgekrins 50 år

ved Tommy Sandsmark

Fjordane Krins av NBF fylte 50 år og hadde invitert til en jubileumsturnering i Loen 23. og 24. november. Selve arrangementet gikk for seg på en uklanderlig måte, dyktig ledet av Fjordanes egen store sønn Julius Moe. Den driftige krinsleieren, Geir Engebretsen hadde lagt alt vel til rette, og særlig de parene som lå i teten satte stor pris på røyketillatelse i eget rom for bord 1 og bord 2.

Turneringen var ganske artig lagt opp som Monrad, dvs. du møtte alltid det paret som lå nærmest deg på resultatlisten, med en rundes forskyvning, med mindre du hadde møtt paret tidligere. Lørdag og søndag var to separate turneringer, med premieutdeling for hver, og i tillegg var det fellespremiering for dem som hadde spilt begge turneringer.

Hotel Loenfjord (søsterhotell til Alexandra) var et hyggelig bekjentskap med mye god mat og drikke, men det var vel flere enn meg som reagerte på at bridgekrinsen i sitt 50. jubileumsår ikke hadde fått en egen avdeling å spise i på lørdag. Det var ganske mange som brant inne med både taler, sanger og godord,

der vi var trengt inn blant regulære spisegjester. Som jubileumsmiddag var den temmelig mislykket.

Turneringen var derimot vellykket for mitt eget vedkommende. Jeg hadde fått bergenseren Erik Sælensminde som makker, og han var det en drøm å spille med. Uansett hva dumt jeg fant på, leet Erik ikke på et øyenbryn engang, og vi hadde en tvers gjennom hyggelig turnering. Vi satt stort sett på bord 1 eller 2, og endte til slutt på det dårligste vi hadde ligget på i hele turneringen, 3. plass.

Men - over til spillingen! Først en nydelig liten detalj fra stjernespieleren Jim Idar Høyland:



De glade vinnere av Fjordane Krins' 50 års jubileumsturnering: Fra v.: turneringsleder Julius Moe, Espen Erichsen, Boye Brogeland og krinsformannen, Geir Engebretsen



Borre Lund - Per Erik Austberg ble nr. 2 i turneringen!

♠ kn 10 9
 ♥ D
 ♦ ED 8 x x
 ♣ D 10 9 x

♠ D 5 4 2
 ♥ kn 10 9 x
 ♦ K x
 ♣ kn x x

♠ E
 ♥ E K x x x
 ♦ kn x x
 ♣ K x x x

♠ K 8 7 6 x
 ♥ 8 x x
 ♦ 10 x x
 ♣ E 7

Vest Tommy Sandsmark	Nord Svein Høyland	Øst Erik Sælensminde	Syd Jim I. Høyland
	1 ru	1 hj	1 sp
2 hj	2 sp	3 hj	3 sp
pass	pass	pass	

Jeg spilte ut hjerter knekt, som gikk til damen og kongen. "Silla" la ned spar ess, og spilte en ny hjerter tilbake til tieren og stjeling i bordet. Jim spilte nå kløver til esset, stjal sin siste hjerter og spilte seg fri fra bordet med kløver 9, som fikk seile til Vests knekt. Nå fulgte en ny hjerter, som Syd stjal. For meg så det ut som om han var i ferd med å bli "kort og rar" i trumf, men for Jim Idar var dette bare et ledd i en større plan: trumf-

reduksjon, som en forberedelse til et pent innspill! Han spilte en ruter til damen og stjal seg hjem på en kløver. Så en ny ruter til kongen og esset:

♠ -
 ♥ -
 ♦ 8 x
 ♣ D

♠ D 5 4
 ♥ -
 ♦ -
 ♣ -

♠ -
 ♥ x
 ♦ kn
 ♣ K

♠ K 8
 ♥ -
 ♦ 10
 ♣ -

Med full oversikt spilte nå Jim Idar kløver dame, som han kastet ruter 10 på. Dermed var jeg innspilt, og måtte spille trumf inn i Jims saks!

Den bolde turneringsleder hadde et godt flir i munnviken da vi satt ved bord 1 og fikk utlevert dette spillet. Som Syd hadde jeg:

♠ 8 3
 ♥ E K kn 9 7
 ♦ D 10
 ♣ K D kn 9

Vest	Nord Silla	Øst	Syd Moi
2 kl (!??)	x 2)	xx (??)	pass
pass	3 NT (!!!??)	x (??)	pass
pass	pass		

2 kl var forklart som Halles, makkers dobling viste kløverfarge, og redoblingen var slett ikke for uttak! Den viste god farge! I kløver! Over 3 NT syntes jeg

imidlertid at jeg hadde god samvittighet med mine 16 hp, og tenkte som så at makker fikk heller slite med sin! Etter spillet. Øst spilte ut kløver konge, og plutselig begynte jeg å hyle av latter.

De tre andre rundt bordet undret seg over hva som var så morsomt, men så la jeg hånden min ned på bordet:

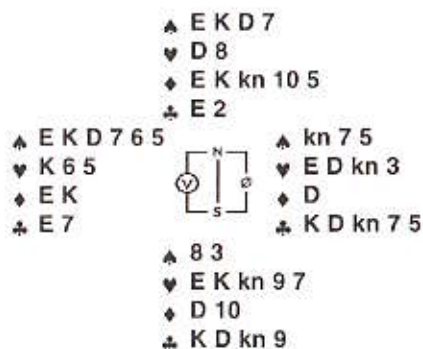

Det viste seg at Julius "Umulius" Moe ikke hadde greid å holde seg, og hadde levert oss en ferdigpreparert mappe, som han kalte "The Grand Slam Hands". Det står 7 NT begge veier, men vi kom ikke lenger enn til 3! Kan noen egentlig klandre oss for det?

Naturligvis fikk vi de riktige spillene øyeblikkelig, samt TLs forsikring om at vi ville

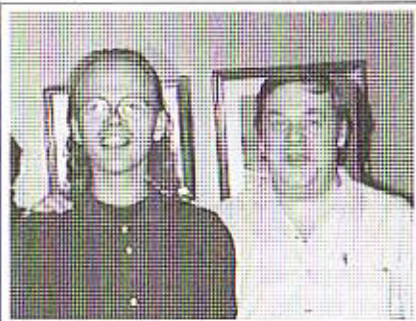

Erik "Silla" Sæleminde og redaktøren

få ekstra tid dersom dette var nødvendig. Det var ikke nødvendig. Men morsomt var det, ikke minst for en gråtkvalt TL i bakgrunnen.

I det siste spillet i denne reportasjen ble det en appell, og i dette tilfellet rettet appellutvalget baker for smed!

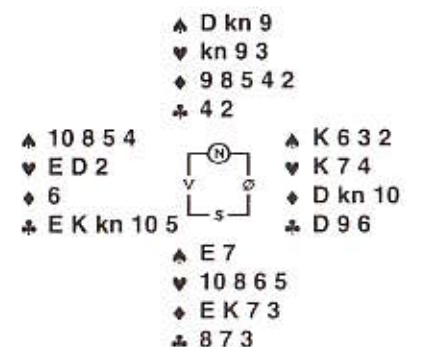

Vest	Nord	Øst	Syd
	pass	pass	1 ru
x	2 NT	x	3 ru
pass	pass	3 sp	pass
pass	pass		

2 NT ble ikke alertert, og forklart som Limit. I henhold til N/Ss avtaler (kunne bevises gjennom systemkortet) skulle 2 NT imidlertid vise "Sperr i minor". Dette ble godhetsfullt forklart av Nord etter spillet. Vests siste pass kom etter lang tenkepause og kommentaren: "Det er noe som ikke stemmer her! Så mange poeng kan det ikke være i stokken!"

Turneringsleder hadde stått ved bordet som tilskuer i lengre tid, og da han ble ropt på, dømte han helt korrekt spillet til 4 spar med 10 stikk, som var det sannsynlige resultatet dersom 2 NT hadde blitt korrekt forklart. N/S appellerte, og appellutvalget greide (riktignok med 2 mot 1 stemme) det kunststykke å gjøre

om turneringslederens dom! De fastsatte resultatet til 3 spar med 10 stikk, altså det som ble oppnådd ved bordet. Det var to grunner til dette. Den første var at 4 spar aktuelt sett ikke var blitt meldt, og den andre var at Vest etter deres mening burde ha stolt på makker, ikke på motparten. Etter appellutvalgets mening var 4 spar en 100 % opplagt melding, og vests pass en "pose-og-sekk"-avgjørelse (les: han kunne bare passe og dersom dette ikke var riktig, kunne han etterpå få en ny sjanse hos TL/appellutvalget).

Flertallet i appellutvalget har dessverre ikke forstått sjenerende mye av lovenes innvirkning på spillet. La oss først se på utsagnet om at dette var "pose-og-sekk". Hvordan i all verden kan Vests pass være "pose-og-sekk"? Vest visste jo ikke før etter spillet at det i det hele tatt var noe galt med meldingsforløpet! Ergo er Mor Lille en sten!

Når det gjelder utsagnet om at 4 spar var en 100 % opplagt melding på Vests kort, må jeg egentlig si meg enig i det. Ø/V var imidlertid ikke noe fast innspilt makkerpar (de spilte sin første turnering sammen), og den feile forklaringen bidro ihvertfall ikke til å minske den usikkerheten som ligger i ethvert nytt makkerskap: melder han dette på både sin egen hånd og min, eller har han virkelig etter dette en slik kjempehånd som meldingen skal tilsis? Det hører med til historien at N/S ikke bare er et etablert makkerpar, men at de har spilt i noe bortimot 10 NM-finaler sammen. Det er derfor ikke helt urimelig å anta at de vet litt om hva de driver med. Du forventer rett og slett ikke en feil forklaring fra et så innspilt makkerpar!

Hvorom allting er, sier lovene at du har

lov til å melde feil. Du har imidlertid IKKE lov til å forklare feil. Dersom du gjør det, ligger du i utgangspunktet meget tynt an. Dette er barnelærdom om lovene som appellutvalget i turneringen burde ha fått med seg. Jeg vil gå så langt som til å si at både nasjonalt og internasjonalt er det en klar oppfatning at dersom feil forklaring i det hele tatt kan ha innvirket på motpartens meldinger eller spill, så skal spillet justeres. Under ingen omstendigheter skal den feilende side tildeles mer enn dårligste score (4 sp 10 stikk) eller subsidiært maksimum 40 % på spillet! Så får man heller diskutere hvorvidt det å melde 4 spar var opplagt eller ei, og hvorvidt Ø/V kunne være skadelidende.

I dette spillet har dermed TL og det ene appellutvalgsmedlemmet som stemte med TL kommet fra det med æren i behold, mens de to andre har regelrett dummet seg ut! Man bør ikke sette seg til i et appellutvalg dersom man ikke har visse minimumskunnskaper om lovenes innvirkning på spillet.

RESULTAT LØRDAG:

1. Børre Lund - Per Erik Austberg, Heimdal 120
2. Johnny Holmbakken - Arne Vermund, Lilleh. 97
3. Erik Sæleminde - T. Sandmark, BAK/Br.kam. 92

RESULTAT SØNDAG:

1. Espen Erichsen - Boye Brogeland, BAK 174
2. Arnt O. Fidjestøl - Jarle Ness, Leikanger/Förde 109
3. Lars Egil Viken - Anders Espeseth, Sande 93

SAMMENLAGT RESULTAT:

1. Espen Erichsen - Boye Brogeland, BAK 218
2. Børre Lund - Per Erik Austberg, Heimdal 174
3. E. Sæleminde - T. Sandmark, BAK/Br.k. 168
4. Martin I. Henden - Arve Henden, H.bygda 153
5. Arnt O. Fidjestøl - J. Ness, Leikanger/Förde ... 134
6. Johnny Holmbakken - Arne Vermund, Lilleh. ... 131
7. Jim I. Høyland - Svein Høyland, BAK/Gulen ... 126
8. Oddbj. Vinjevoll - Astbjørn Giske, Fosnavåg ... 104
9. Haldor Sunde - Espen Kvam, Stryn/Molde 92
10. Roy Kavli - Bjørn Nord, Raumakn./Isfjorden 88

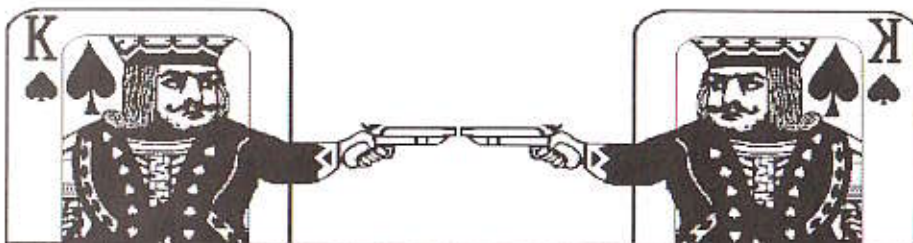

DUELLEN

Ved Reinert Amundsen

Duellen 2/97

Denne runden må vi beklage forsinkelsen av BIN til abonnentene ettersom det ene paret tok seg mæeget god tid på besvarelsen (ikke brødrene brothers!). Håper ikke dette gjentar seg for fremtidige duellanter - det er mange som må holde tidsfrister.

Vi har fått tilbake Eli Solheim og Knut Bjørnsen fra Gann BK i Sandnes. Eli er 40 år og lærer, mens Knut er 43 år og «hacker». De spiller BIN Stan-

dard, og har «makker» som spesielle avvik - som flere andre makkerpar. Viktigste slemmapparatet er å lytte til nabobordet, så vi skjønner de er handicappet i Duellen dersom meldingene beveger seg i høyden.

Mesterne er som tidligere antydte utvandret bergensere i likhet med Knut. Jan Løvfall bor i Oslo, og er en tekstforfatter på 42 år, mens Stein Erik Olsen er 45 år ung tannlege fra Hattfjell. De spiller et naturlig system, og har ikke så mange avvik - når det er snakk om bridge.

Mestrene

Utfordrerne



Jan Løvfall



Stein Erik Olsen



Eli Solheim



Knut Bjørnsen

Resultat-service



RESULTATSERVICE

Bringer resultater som turneringsrapport og interessante lesere sendt inn til BIN.

Resultater BIN ikke mulige blir følge-lyz IKKE publisert.

HORTENSMESTERSKAPET 22.FEBRUAR 1997

- 42 Par Middels = 0
1. D. Jensen - O. Frydenberg, Oslo/Holmestr... 325
 2. Åsmund Eriksen - Per A. Andersen, Hawk... 214
 3. Sigmund Bakke - Svein H. Riisnæs, Junior... 213
 4. Stig Drangsholt - Pål Haga, Br.kam... 211
 5. Terje Nyborg - F. Svindahl, Kaza/Ringnes... 188
 6. Per O. Grime - Terje Ajaxon, Fluter7/Junior... 186
 7. B.Tvinnereim - R. E. Olsen, Junior/Ruter7... 141
 8. S. Hogstad - B. Odden, Skien/Drangedal... 122
 9. C. Sundeng - Karl J. Solberg, Ruter7/Junior... 103
 10. Kjell Karlberg - André Oberg, Skien/Moss... 100
 11. Roger Asbjørnsen - Terje Andersen, Solberg... 96
 12. Anne Sophie Bue - Ingrid Kavlie, Tonsberg... 92

BYNES-CUPEN 1997

- 34 Par Middels = 0
1. G. Røstad - O. P. Lørfald, Levanger/Verdal... 218
 2. Jon Våge - Atle Ivar Olsen, Ruterknekt... 203
 3. Øystein Lørfald - Per Erik Austberg, Nidaros... 198
 4. Terje Aa - Glenn Grotheim, Nidaros... 131
 5. Geir O. Tislevoll - Gunnar T. Voie, Nidaros... 120
 6. Håvard Aunan - Joran Aunan, Lundamo... 108
 7. R. Bårdseth - S. Bjerkseth, Melhus/Berkåk... 101
 8. Børre Lund - Petter Osbak, Nidaros... 92
 9. Åse Tårnesvik - Audun Brandegg, TBK... 82
 10. Per Lid - Stig Roar Hakkebo, Nidaros/Leka... 66

NM SEMIFINALE AUST-AGDER

- 16 par Middels = 0
1. Petter Lindqvist - Per Egil Westin, Arendal BK... 71
 2. Per Elvin Pedersen - Vidar Eiker, Arendal BK... 62
 3. Ragnar Nævisdal - Kjell Nævisdal, Fevik BK... 56
 4. Per Lauvsnes - Steinar Glesne, Arendal BK... 47
 5. Oddmund Andreassen - Kai Hovde, Lilles. BK... 25

PÅSKECUPEN LOFOTEN 31. MARS 1997 ARRANGØR: VESTVÅGOY BK

- 26 pgr Middels = 0
1. Olav Ellingsen-Gunnar Harr, Sortland BK... 284
 2. Skjalg Solum-Pål T. Fondevik, Stokmarknes BK... 247
 3. Sigve Smørdal-Bjørn Bruun, Stokmarknes BK... 108
 4. Kai Bergsrud-H. A. Bergsrud, Svolvær/Sortland... 103
 5. Bjørn Engesvik-Jack Holand, Svolvær... 94
 6. Per Sæther-Åsmund Olsen, Reine BK... 75
 7. Anton Solberg-Øyvind Johansen, Svolvær... 63
 8. Jostein Pettersen-Knut Storeide, Trimplex... 62
 9. Arne Klausen-Tor Arne Andreassen, Trimplex... 42
 10. Jon Solhaug-Hans Trodal, Ramberg BK... 39
 11. Ingar Vold-Erlend Langstrand, Trimplex... 14
 12. F. Kristiansen-T. A. Angelsen R.berg/Tr.plex... 13

Tenk lurt - tenk kurs!

Sentrum bridgeskole har drevet bridgeundervisning på tre forskjellige nivåer i mer enn 20 år. Vi har materiellet og ekspertisen du trenger for å kunne sette i gang kursvirksomhet i ditt distrikt.

Ta kontakt, da vel! Det koster bare en telefon!
Det er moro, givende og inntektsbringende å være bridge lærer!

Sentrum Bridgeskole
Tlf.: 22 43 02 14 Fax: 22 43 42 99

DUELLEN

Nr 2-1997

VESTS HENDER

1. Nord gir, ingen i sonen

♠ 8 6 3 2
♥ 6
♦ K kn 7 4
♣ K D kn 2

2. Øst gir, N/S i sonen. Syd melder hjerter lavest mulig på 1- eller 2-trinnet.

♠ E K 9 7 5 4
♥ 6 4
♦ kn 5 3 2
♣ 10

3. Syd gir, Ø/V i sonen.

♠ 10 9 6
♥ E 8 7
♦ E kn 3
♣ 10 8 6 5

4. Vest gir, alle i sonen.

♠ E K D kn 6 5 2
♥ 8 4 2
♦ E kn
♣ 7

5. Nord gir, N/S i sonen.

♠ E 9 7 3
♥ E K 9 7 2
♦ E 7 5
♣ K

6. Øst gir, Ø/V i sonen

♠ E 6 3 2
♥ E 8 3
♦ D 10 9 7 4
♣ 7

7. Syd gir, alle i sonen.

♠ kn 7 2
♥ 10 3
♦ 10
♣ E K 10 8 7 6 4

8. Vest gir, ingen i sonen.

♠ E kn 9 2
♥ 10 7 4
♦ kn 6 2
♣ E K 2

DUELLEN

Nr 2-1997

ØSTS HENDER

1. Nord gir, ingen i sonen

♠ -
♥ K 9 8 7 3 2
♦ E D 6 2
♣ E 9 3

2. Øst gir, N/S i sonen. Nord melder ruter billigst mulig på 2- eller 3-trinnet.

♠ kn 10 8
♥ kn 7 2
♦ E
♣ E kn 9 8 4 2

3. Syd gir, Ø/V i sonen.

♠ E 3 2
♥ D 5 3 2
♦ K 10 7
♣ E D 7

4. Vest gir, alle i sonen.

♠ 9 8
♥ K 9 6 3
♦ K D 10 3
♣ E 10 3

5. Nord gir, N/S i sonen.

♠ K D 8
♥ -
♦ kn 9 8 4 2
♣ 8 7 4 3 2

6. Øst gir, Ø/V i sonen

♠ D kn 10 7
♥ 7
♦ E K 6 5 3
♣ K 10 4

7. Syd gir, alle i sonen.

♠ D 8
♥ K kn 9 8 5
♦ E kn 3
♣ D 9 3

8. Vest gir, ingen i sonen.

♠ K D 10
♥ 8 5
♦ E D 9
♣ D 10 8 7 6

Løsning på Julekryss 1996

K	1	R	2	A	3	S	4	E	5	R	6	E	7	R
R	7	E	8	K	9	V	10	I	11	D	12	A		
S	13	P	14	E	15	I	16	K	17	C	18	U		
S	19	U	20	R	21	N	22	E	23	S	24	S		
O	25	B	26	E	27	G	28	R	29	A	30	V	E	
R	31	L	32	E	33	T	34	I	35					
D	36	I	37	N	38	N	39	E	40	S	T	A		
A	41	K	42	A	43	D	44	R	45	E	N	E		
	46	K	47	L	48	E	49	T	50	T	E	R		

Vi fikk inn 12 løsninger, 5 feilfrie, 1 som vi regner for rett selv om to å-er var byttet ut med to a-er (skrevet på data), 4 løsninger hadde 1 feil og 2 løsninger hadde 2 feil, vi har trukket ut to vinnere:

**Roy H. Lund, Lyngdal
og
Inger With, Kragerø.**

Vi hadde ikke trodd

at noen ville ta det for alvor da vi etterlyste spilleplan i I Skrivende Stund i nr 7-96.

K	1	F	2	O	3	L	4	U	5	N	6	G	7	E
R	8	I	9	R	10	E	11	L	12	A	N	D		
S	13	N	14	I	15	T	16	I	17	M	E	N		
S	18	H	19	O	20	E	21	N	22	I	A			
O	23	A	24	N	25	J	26	O	27	S				
R	28	K	29		30	E	31	P	32	L				
D	33	K	34	A	35	L	36	R	37	A	B	I		
B	38	E	39	R	40	I	41	T	42	R	E	A		
	43	R	44	E	45	N	46	E	47	T	T			

▲ D 6 3 2
♥ kn 5
♦ 6 5 3
♣ E 10 9 8

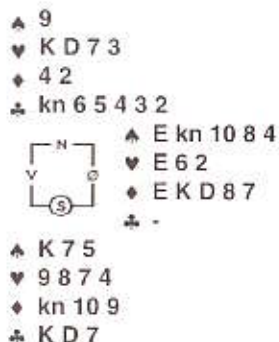

6 spar kan vinnes uansett motspill. Ser du hvordan, kan du vinne en samleperm eller tol var vår påstand. De to majoressene vinner de to første stikkene. Så E K D i ruter og nok en ruter. Hvis

- Syd stjeler med liten trumf, stjeler du over og spiller klover til stjeling og nok en ruter. Uansett hva Syd nå legger, kastes hjerter i Vest.
- Syd stikker med spar Konge, kastes hjerten i Vest.
- Syd ikke trumfer, kastes hjertetaperen i Vest.

Det kom inn 4 riktige løsninger, og etter loddtrekning har vi sendt 2 samlepermer til:

Ivar Gjolme, Skien

K	1	I	2	N	3	N	4	E	5	H	6	A	7	S
R	8	T	9	Y	10	R	11	K	12	E	R	E		
S	13	A	14	T	15	K	16	O	17	M	S	T		
S	18	L	19	E	20	R	21	I	22	T				
O	23	I	24		25	Ø	26	N	27	S	K	E		
R	28	E	29	L	30	L	31	E	32	F	V			
D	33	N	34	I	35		36	T	37	Æ	R	E		
B	38	S	39	D	40	I	41		42	R	Ø	R		
C	43	K	44	O	45	N	46	S	47	E	R	T		

1. Nord gir, ingen i sonen

8 6 3 2 -
6 K 9 8 7 3 2
K kn 7 4 E D 6 2
K D kn 2 E 9 3

Jan	Stein Erik
-	1 hj
1 sp	2 ru
3 ru	3 hj
4 ru	5 ru
pass	
Eli	Knut

-	1 hj
1 sp	2 ru
3 ru	3 hj
4 ru	5 ru
pass	

Identiske og naturlige meldingsforløp fra begge parene - der ingen ble fristet til dristige 3 grand. Når Øst etter 3 ru gikk videre med 3 hj, forventet jeg at Vest kanskje ville melde noe annet enn 4 ru - ettersom det ikke akkurat er oppmuntrende.

Men både Stein Erik og Knut la friskt og freidig på til 5 ruter. Selvfølgelig er ikke 5 ru opplagt med ruter ut, men vi lar kontrakten likevel gi toppscore ettersom muligheten normalt er gode.

5 ru	10
4 ru	7
3 kl	5
4 hj	4

Stillingen:	
Lovfall - Olsen:	10
Solheim - Bjørnsen:	10

2. Øst gir, N/S i sonen. Syd melder hjerter lavest mulig på 1- eller 2-trinnet. Nord melder likeens ruter billigst mulig på 2- eller 3-trinnet.

E K 9 7 5 4 kn 10 8
6 4 kn 7 2
kn 5 3 2 E
10 E kn 9 8 4 2

Jan	Nord	Stein Erik	Syd
-	-	1 kl	1 hj
1 sp	2 ru	pass	pass
3 sp	pass	4 sp	pass
pass	pass		

Eli	Nord	Knut	Syd
-	-	1 kl	1 hj
1 sp	2 ru	pass	pass
2 sp	pass	3 sp	pass
pass	pass		

Stein Erik startet med 1 naturlig klover, og viste den minimale åpningen med den neste passen. Jan inviterte med 3 sp, og da hadde ikke Stein Erik noe å skjemmes over lenger.

Eli valgte mer forsiktige 2 spar etter samme innledningen, og valgte å passe ned Knuts invitt.

4 sp	10
3 sp	5
3 kl	3

Stillingen:	
Lovfall - Olsen:	20
Solheim - Bjørnsen:	15

3. Syd gir, Ø/V i sonen.

♠ 10 9 6	♠ E 3 2
♥ E 8 7	♥ D 5 3 2
♦ E kn 3	♦ K 10 7
♣ 10 8 6 5	♣ E D 7

Jan	Stein Erik
pass 1 gr	1 hj pass
Eli	Knut
pass 2 kl 3 kl 3 gr	1 gr 2 hj 3 ru pass

Her valgte Stein Erik å nedvurdere kortene, slik at åpningen het 1 hjertes istedenfor 1 grand. Dermed var valget enkelt når Jan svarte 1 grand. Glimrende vurdering!

Knut åpnet i mer vanlige 1 grand, og Eli spurte med 2 kl som Stayman. 2 hj viste 4

kortstargen der. 3 kl ba om mer informasjon, og 3 ruter viste 3 kort i spar. Nå hadde ikke Eli annet valg enn 3 grand. Burde Eli invitert med 2 grand etter 2 hjertes?

1 gr	10
2 gr	6
2 hj	5
3 gr	2

Stillingen:	
Løvfall - Olsen:	30
Solheim - Bjørnsen:	17

4. Vest gir, alle i sonen.

♠ E K D kn 6 5 2	♠ 9 8
♥ 8 4 2	♥ K 9 6 3
♦ E kn	♦ K D 10 3
♣ 7	♣ E 10 3

Jan	Stein Erik
4 ru 5 kl pass	4 gr 6 sp
Eli	Knut
1 sp 4 sp	2 kl pass

Jan brukte kreativiteten jobben hans krever, og tryllet frem 4 ruteråpningen som lover 9-10 stikk med gående spar, uten å frykte utspill mot hånden. 4 grand var 5

ess Blackwood, og Jan viste 0 eller 3 av 5 ess. Egentlig burde han svart 5 spar som viser to ess i ulike farge, men han valgte å vise sparkongen.

Vanligere er nok Elis sparåpning - spesielt siden mange forbeholder 4 ruteråpningen til hender uten sideess. Knut svarte 2 kl, og Eli hoppet til 4 spar for å vise den gående fargen. Dermed forsvant Knuts eventuelle vyer.

6 sp (Ø)	10
6 sp (V)	6
5 sp	5

Stillingen:	
Løvfall - Olsen:	40
Solheim - Bjørnsen:	22

5. Nord gir, N/S i sonen.

♠ E 9 7 3	♠ K D 8
♥ E K 9 7 2	♥ -
♦ E 7 5	♦ kn 9 8 4 2
♣ K	♣ 8 7 4 3 2

Jan	Stein Erik
- 1 hj 2 sp	pass 1 gr pass
Eli	Knut
- 1 hj 4 ru 5 sp	pass 1 sp 4 hj pass

Jan startet med 1 hj, og Stein Erik meldte 1 grand for å limitere hånden. Jan følte han tok litt i når han reverserte med 2 spar, men Stein Erik lot seg ikke rive med. Jans alternativ var 2 ruter, men da føler jeg meg sikker på at sluttkontrakten hadde blitt 5 ruter.

Knut forsøkte ekspansive 1 spar på hjerteråpningen. Denne gangen førte det galt avgårde ettersom Elis kort vokste enormt. 4 ruter spurte etter ruterkontroll, og 4 hjertes benektet dette. 5 sp spurte etter tillegg - og omsider kunne Knut passe ned. Uheldig!

3 ru	10
2 sp	8
1 gr	5

Stillingen:	
Løvfall - Olsen:	48
Solheim - Bjørnsen:	22

6. Øst gir, Ø/V i sonen.

♠ E 6 3 2	♠ D kn 10 7
♥ E 8 3	♥ 7
♦ D 10 9 7 4	♦ E K 6 5 3
♣ 7	♣ K 10 4

Jan	Stein Erik
- 1 sp 4 sp	1 ru 2 sp pass
Eli	Knut
- 1 sp 4 sp	1 ru 3 sp pass

Igjen gikk meldingene likt ved begge bordene. Med den gode reservetrumfen er det ingenting å si på Vests hopp til 4 spar.

Forhåpentligvis kommer utfordrerne inn på rett spor etter en tøff start. Mesterne maler videre i et morderisk tempo, og ligger foreløpig an til en meget høy score.

4 sp	10
5 ru	9
5 sp	7
6 ru	6
3 gr	5
6 sp	4

Stillingen:	
Løvfall - Olsen:	58
Solheim - Bjørnsen:	32

7. Syd gir, alle i sonen.

♠ kn 7 2 ♠ D 8
♥ 10 3 ♥ K kn 9 8 5
♦ 10 ♦ E kn 3
♣ E K 10 8 7 6 4 ♣ D 9 3

Jan	Stein Erik
3 kl pass	3 NT
Eli	Knut
3 kl	pass

Jans kløveråpning skal love to topphonorar i første og annen hånd. Dermed foldet Stein Erik hendene sine og la 3 grand på bordet. Som vi ser var det svært så aktuelt meldt med makkers halvstopp i spar.

Knut visste nok at han ville få poeng ved å passe 3 kløver, og tok det sikre. Selvfølgelig ble det poeng av det her, men kjenner vi Knut rett, ville han nok testet 3 grand ved et annet høve.

3 gr	10
3 hj	7
2 gr	7
3 kl	5
4 hj	4
4 kl	3

Stillingen:	
Lovfall - Olsen:	68
Solheim - Bjørnsen:	37

8. Vest gir, ingen i sonen.

♠ kn 9 2 ♠ K D 10
♥ 7 4 ♥ 8 5
♦ 6 2 ♦ E D 9
♣ K 2 ♣ D 10 8 7 6

Jan	Stein Erik
1 sp 2 gr 4 sp	2 kl 3 sp pass
Eli	Knut
1 kl 1 sp 2 gr pass	1 ru 2 hj 4 sp

Pen avslutning av begge parene som unnagikk å komme i 3 grand. Jan hadde det relativt enkelt ettersom han hadde to vidåpne røde farger etter Stein Erik kløversvar.

Knut krevde med 2 hjerter som 4. farge. Normalt skal nå 2 grand love hjerterstopp, slik at det skulle være enkelt å unngå 3 grand. Likevel valgte Knut utgangen i spar etter Elis 2 grand.

4 sp	10
3 gr	7
4 gr, 5 sp	5
5 kl	4

Sluttstillingen:	
Lovfall - Olsen:	78
Solheim - Bjørnsen:	47

Dermed regjerer Jan og Stein Erik videre som mesterpar med svært gode 78 poeng av 80 mulige på et over middels vanskelig oppgavesett. Eli og Knut hadde ikke hellet på sin side denne gangen, så vi får takke for nå, og se om de ikke kommer sterkere tilbake ved en annen anledning.



Olympiaden på Rodos II

av Tommy Sandmark

USA stilte ikke med noe stjerneflag, da uttakningsturneringen så et meget overraskende resultat. De som kvalifiserte seg var Jack Oest, Steve Garner, Larry Robbins, Jerry Goldfein, Gary Cohler og Gerald Caravelli, alle ukjente navn. Og USA endte da også opp som nummer 9 i B-puljen, rett bak Norge. her skal vi se et eksempel på meldestilen mot Island:

♠ D 7 5
♥ K 9 8 2
♦ kn 9 2
♣ 10 7 4

♠ - ♠ K 10 9 6
♥ E D kn 5 3 ♥ 10 4
♦ K D 7 5 4 ♦ E 10 8 3
♠ K kn 5 ♣ E 9 3

♠ E kn 8 4 3 2
♥ 7 6
♦ 6
♣ D 8 6 2



Thorbjørnsson åpnet!

Vest	Nord	Øst	Syd
Anarsson	Caravelli	Jonsson	Cohler
	pass	1 ru	2 sp
3 kl	3 sp	pass	pass
4 kl	pass	4 ru	pass
4 hj	pass	5 ru	pass
6 ru	pass	pass	pass

Islendingene kom i helt riktig kontrakt på hendene. Hjerterfinessen tapte, men det var forsvarrets eneste stikk etter at Syd hadde spilt ut spar ess. Men meldingsforløpet gikk helt annerledes i åpent rom:

Vest	Nord	Øst	Syd
Garner	Baldursson	Oest Thorbjørnsson	
	pass	pass	2 ru ⁽¹⁾
x	3 hj	x	3 sp
4 hj	pass	pass	pass

(1) Multi.

Fordi Oest valgte å passe med Østs hånd kunne Saevar Thorbjørnsson åpne med Multi, og resultatet var at amerikanerne aldri fant rutetilpassen. Dermed endte de i en heller shaky kontrakt til tross for overvelden-de mange høye kort.

Garner greide likevel å beholde kontrollen og vant 4 hjerter, bare for å finne ut at det var et stort tap. Man kan godt si det slik at dette spillet var symptomatisk for det amerikanske laget, såvel som for Island.

Island kvalifiserte seg altså, mens USA ble slått ut, for første gang i OLS historie.

4-3 tilpasning spiller av og til riktig bra. Se bare her, i et spill hentet fra kampen mellom Latvia og Russland:

♠ E
 ♥ kn 8 5
 ♦ K 7 6 3
 ♣ D 10 9 4 3
 ♠ D kn 6 4
 ♥ 10 6 2
 ♦ E 8 5
 ♣ kn 5 2
 ♠ K 7 5 3 2
 ♥ D 4 3
 ♦ D 10 4
 ♣ K 8
 ♠ 10 9 8
 ♥ E K 9 7
 ♦ kn 9 2
 ♣ E 7 6

Vest	Nord	Øst	Syd
pass	1 hj (!)	pass	1 kl
3 sp	4 hj (!!)	1 sp	2 hj
pass		pass	pass

Hva russeren i Nord kan ha tenkt på da han meldte 1 hjerter, for ikke å si da han høynet til utgang på samme kn x x, er sannelig ikke godt å si. Men hvem er jeg til å kritisere når sluttkontrakten ble en suksess? (Forøvrig ikke helt uten feilskjær fra våre latviske venner.)

Utspillet var det beste for forsvaret, en liten ruter fra Øst til esset og nok en ruter fra Vest til Nord's konge. Kløver dame ble dekket med kongen og esset og en liten kløver fra Syd gikk til tieren. Kløver 9 var neste kort, og dette ble stjålet av Øst, som ikke kunne tro at makkeren hadde knekten, eller hva? Øst la ned ruter dame, og sparskiftet gikk til esset i Nord, men - for sent, for sent! Hjerter ess og konge felte damen, og en ny trumfrunde fikk Nord inn på knekten, og Nord's etablerte kløvere ga det som trengtes av stikk for å vinne kontrakten!

Ikke mange greide å vinne 4 spar i neste spill. Irske Tom Hanlon greide det imidlertid mot Indonesia, og hva mere var, den var doblet!

♠ kn 7 6
 ♥ E K D 9 3
 ♦ 3
 ♣ K D kn 7
 ♠ 10 9 5 3
 ♥ 7
 ♦ E K 9 7 4
 ♣ E 5 4
 ♠ E K D 8 2
 ♥ 8 6 2
 ♦ 8 2
 ♣ 10 9 6
 ♠ 4
 ♥ kn 10 5 4
 ♦ D kn 10 6 5
 ♣ 8 3 2

Vest	Nord	Øst	Syd
Hugh McGann		Tom Hanlon	
1 ru	1 hj	pass	pass
2 sp	4 hj	1 sp	2 hj
pass	x	4 sp	pass
pass		pass	pass

Hjerter knekt kom ut, og ble stukket over av Nord, som skiftet til kløver konge. **Hvordan spiller du?**

Hanlon dukket kløverkongen, vant den neste kløveren og spilte en spar til esset for å ta en hjerterstjeling. Ny spar til kongen og en ny hjerterstjeling. Nå var det naturligvis et forbindelsesproblem, for - som du ser - Øst har ingen opplagt vei tilbake til hånden for å få tatt ut trumfen. Men Tom Hanlon løste dette elegant gjennom å trekke ruter ess før han spilte sin siste kløver. Nord kom inn, og var sluttspilt. Uansett hva han spiller, vil Øst vinne og kan trekke ut trumfen og vinne sine 10 stikk. Men hva om Nord kan returnere en ruter? Ja, også i dette tilfelle er kontrakten 100 % safe. Da kan Vest vinne den andre ruter og spille nok en ruter til stjeling i Øst. Og stjeler Nord i mellomhånden, stjeler Øst over og trumfen er ute! Meget godt spilt, ikke sant?

Årets utgave av det engelske landslaget hadde to nye trekk. Det første kan meget godt være verdenshistorisk, idet laget besto av tre medlemmer av samme kjernefamilie! Disse er juniorverdensmestrene, brødrene Justin og Jason Hackett og deres far, Paul Hackett, som ble sølvmedaljør under siste par-EM, og som tidligere har spilt for det engelske landslaget (1980 i Birmingham med eksentriske John Collings - resultat: sølv).



Ny verdensrekord? Far Paul og begge sønnene Jason og Justin Hackett på samme landslag!

Det andre var at p.g.a. uttaknings-systemet (vinnerne av det nye serie-mesterskapet Premier League fikk reise) ble



Ian Monaghan

et helt nytt og ukjent navn tilknyttet den internasjonale familie, nemlig Ian Monaghan, en suksessfull forretningsmann fra Glasgow, som sponset laget og spilte med Paul. De to siste på laget var gamle travere: Andy Robson og Tony Forrester.



Tony Forrester og Andrew Robson

Patrick Jourdain, redaktør av IBPA Bulletin kunne gjenfortelle følgende lille fornøyelige passiar, som fant sted mellom Monachan og hans vakre thailandske kone Noi etter at Storbritannia hadde vunnet 2 x 25 VP i de to første kampene med mannen på laget. Under frokosten neste dag, meddelte han:



Patrick Jourdain

"I dag skal jeg spille mot Jordan!" "Hvorfor det?" spurte kona noe forvirret, "er ikke Mr. Jourdain britisk også?"

Her skal vi se et spektakulært svingspill fra Storbritannias kamp mot nettopp Jordan:

♠ D kn 10 9 6 5 3
 ♥ -
 ♦ 3 2
 ♣ E K kn 9
 ♠ E 2
 ♥ E D kn 7 3 2
 ♦ K 7 6 4
 ♣ 7
 ♠ K 4
 ♥ K 10 4
 ♦ E kn 10 9 8
 ♣ 10 6 3
 ♠ 8 7
 ♥ 9 8 6 5
 ♦ D 5
 ♣ D 8 5 4 2

Vest Forrester	Nord Ghanem	Øst Robson	Syd Ghanem
2 hj 6 ru pass	4 sp x pass	1 ru pass 6 hj	pass pass pass

I åpent rom åpnet Robson på Østs hånd, og da var ikke veien lang til slemmen. 6 ruter kan betes gjennom hjerterutspill fra Syd, men etter Lightnerdoblingen ble kontrakten korrigerert til 6 hjerter. Nord spilte ut sine to kløverhonorær. Forrester trumfet den andre og trakk fire runder trumf (Nord kastet bare spar). Siden Nord var renons i hjerter, var det mulig at han holdt tre ruter, så Forrester krysset til bordet på en spar for å spille en ny kløver til stjeling. Nord forsøkte å illudere at han holdt 7-0-3-3 gjennom å kaste kløver knekt, men Forrester visste at dette ikke stemte med Syds påkast i de to første stikkene. Han løste Nord til 4 kløvere, og visste derfor at ruterer måtte sitte 2-2 eller 3-1 hos Syd. Han tok derfor ruter ess, og på den neste ruterer kom jo damen til syne, sånn uten videre, og kontrakten bød derfor ikke på videre problemer: 1430 til Storbritannial

Ved det andre bordet var såvel meldinger som spill ennå mere eksentrisk:

Vest Haddad	Nord Hackett	Øst Alalol	Syd Monachan
1 hj pass	4 sp pass	pass x	pass pass

Øst åpnet ikke, og i tillegg endte han meldingsforløpet prematurt gjennom doblingen av 4 spar. Han spilte ikke helt uventet ut en hjerter, og forsvaret insisterte på å spille hjerter hver gang de var inne på spar. Paul Hackett fikk dermed tid nok til å kaste en rutertaper på den

femte kløveren. Dermed kunne Storbritannia notere seg en doblert soneutgang, og når man la denne til slemmen fra det andre bordet, ga dette hele 19 IMP inn og svingte kampen til nye 25-5!

Storbritannia gjorde det altså meget godt innledningsvis, men møtte nok litt motbør i løpet av de fler-og-tredve andre kampene, og endte til slutt på en 6. plass.

Du synes kanskje at resultatene var heller eksentriske i dette spillet, men vi undersøkte spillet nærmere, og det viste seg at hånden produserte 20 forskjellige resultater i åpen klasse:

Frekv.	Kontrakt	Resultat	Score
2	6 NT x Ø	4 beter	+1100
8	4 sp x N	=	+790
3	6 ru x Ø	1 bet	+200
10	4 sp x N	1 bet	-200
2	5 kl x S	2 beter	-500
4	5 ru Ø	12 stikk	-620
5	5 ru Ø	13 stikk	-640
4	4 hj V	11 stikk	-650
10	4 hj V	12 stikk	-680
1	5 ru x Ø	=	-750
1	6 sp x N	3 beter	-800
1	5 ru x Ø	12 stikk	-950
2	5 hj x Ø	12 stikk	-1050
3	5 ru x V	13 stikk	-1150
9	6 hj V	=	-1430
1	6 hj x V	=	-1660
1	6 ru x Ø	13 stikk	-1740
1	6 ru xx Ø	=	-1830
1	6 hj xx V	=	-2070

Vertskapet, Hellas, endte opp i en doblert gresk tragedie i nettopp dette spillet. I det ene rommet doblert de russerne i 6 ruter, og da russerne romte i hjerter, doblert den greske Nord, mens Vest redoblet, og dette ga 2070 til Russland. Ved det andre bordet romte greske Øst

til 6 NT etter å ha blitt doblert i 6 ruter. Denne kontrakten ble naturligvis også doblert, og gikk 4 beter, så total utbetaling ble begge ekstremscorene = 2070 + 1100 = 3170 = **22 IMP!**

Polen slo San Marino (lilleputtstaten i Italia) 21-3, og under sammenligningen var det et spill der Polen fikk inn 5 IMP p.g.a. beting av 4 hjerter i det ene rommet og 3 hjerter meldt og vunnet i det andre:

♠	D 10 9 7 4 3	♠	E 6 2
♥	7	♥	E K 10 9
♦	E 10 2	♦	K 4
♣	E kn 8	♣	K 9 4 2
♠	K	♠	kn 8 5
♥	kn 8 5 2	♥	D 6 4 3
♦	D kn 8 7	♦	9 6 5 3
♣	10 6 5 3	♣	D 7

"Det var kanskje like bra at dere ikke meldte utgangen!" bemerket en av bakspillerne til Krzysztof Martens, polakkenes "grand old man", som både er Europamester (Birmingham 1981), og Olympisk mester (Seattle 1984). "Jeg synes ikke def", sa Martens, "Utgangen står som bare def!" "Umulig! Du må miste ett hjerterstikk, ett ruterstikk og to kløverstikk!" "Kanskje", sa Martens, "skal vi vedde?"



Krzysztof Martens

Veddemålet ble avtalt, og Martens forklarte: "Etter spar ut til kongen spiller du ruter til kongen og en ny ruter til damen og Nords ess. Hans beste forsvar er å spille hjerter. Du vinner med esset, stjeler en spar og spiller kløver. Nord dukker, så du vinner med kongen og stjeler spar ess! Kast en kløver på ruter knekt og stjel din siste ruter:

♠	D 10	♠	-
♥	-	♥	kn
♦	-	♦	10 6 5
♣	E kn	♣	9 4
♠	-	♠	-
♥	kn	♥	D 6 4
♦	-	♦	-
♣	10 6 5	♣	D

Du spiller en kløver, og forsvaret er hjelpelest. Hvis Syd får beholde stikket på damen, er han innspilt i øyeblikket, men vil få et trumfstikk til slutt. Hvis Nord tar krokodillecoupet og stikker over kløverdamen med Esset, kaster du bare en kløver uansett hvilket kort Nord spiller i neste stikk. Syd er nødt til å trumfe og spille trumf inn i saksen!

Tilskueren ristet oppgitt på hodet, betalte og gikk bort. Han burde aldri ha gitt seg til å vedde om en spillanalyse med selveste Krzysztof Martens! Etter en stund kom han tilbake igjen: "Hvordan kan det ha seg at dere gode guttene gikk glipp av å melde en så enkel utgang?"

Martens hadde svaret på rede hånd: "Vi gjorde nok ikke det, for med kløver dame i utspill, går kontrakten bet, og du vinner veddemålet!" Hva bakspilleren sa, vet vi ikke, men det var sikkert noe med ganske mange konsonanter!

I dette spillet var det ren mexikansk hattedans:

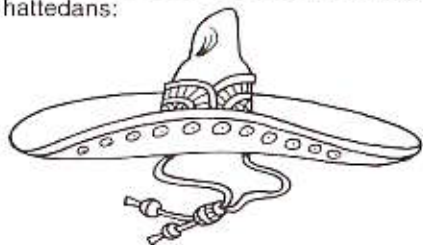

♠ E D kn 9 8 4
 ♥ 10 3
 ♦ D 4 2
 ♣ E 6
 ♠ K
 ♥ E K kn 6 2
 ♦ 7
 ♣ K 10 9 7 5 2
 ♠ 7
 ♥ D 9 7 4
 ♦ kn 5 3
 ♣ D kn 8 4 3
 ♠ 10 6 5 3 2
 ♥ 8 5
 ♦ E K 10 9 8 6
 ♣ -

Som det fremgår av kortene, var det varme meldingsforløp fra begge sider i begge rom i kampen mellom Israel og Mexico. N/S viste tenner i de harde fargene, mens Ø/V konkurrerte i de myke.

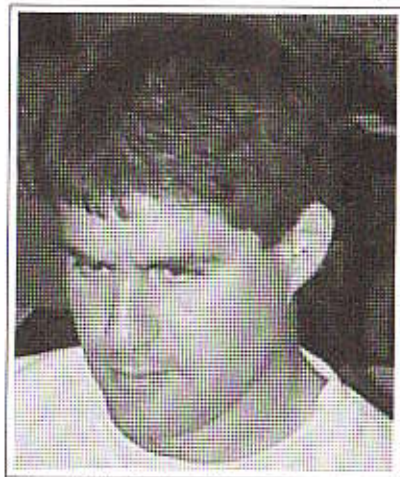

Ilan Herbst - fant ikke motspillet!

I lukket rom greide Israels N/S Barel - Perlmutter å kjøpe kontrakten i 5 spar, som etter utspill av hjerter 4 gikk akkurat hjem. +450 til Israel.

I åpent rom lot ik-ke brødrene Herbst sine motspillere beholde 5 spar, og meldte videre til 6 kløver, som var par på spillet idet kontrakten ville gå to doblede beter = -300. Men Nord fortsatte til 6 ruter, Øst meldte 6 hjerter og Syd 6 spar. Og - tro det eller ei, denne karusellen fortsatte inn i 7-trinnet, helt til mexikanske Nord til slutt kjøpte kontrakten i 7 spar udoblet!

Øst ville nok heller ønsket å melde 8 kløver enn å finne et godt utspill, og etter en solid tenkepause bestemte han seg til slutt for å spille ut en kløver. Og - dermed sto storeslemmen!

Dette spillet forekom i sideturneringen, men det er verd å skrive om likevel:

♠ K 6 4 3
 ♥ E 9 7
 ♦ D 9 6 5
 ♣ K 9
 ♠ 7 5
 ♥ 8 6 5 4 3
 ♦ 7
 ♣ D kn 8 6 5
 ♠ D kn
 ♥ K kn 10
 ♦ K 10 4 3 2
 ♣ E 10 7
 ♠ E 10 9 8 2
 ♥ D 2
 ♦ E kn 8
 ♣ 4 3 2

N/S kom i en ypperlig sparutgang spilt av Syd, og Vest spilte ut sin single diamant. Dekk over Ø/Vs hender og gjett hvordan du skal spille trumfen! Hvordan vil du ellers legge opp spillet?

Du tar ut trumfen i to runder, og spiller en liten kløver fra Syd til kongen og es-



José Damiani undertegner kontrakten om junior-VM i Canada. Til v. foran: den Canadiske presidenten. Bak: Panos Geron-topoulos, formann i WBFs Youth Com-mittee og George Retek, Canada, som er WBFs kasserer.

set, og Øst fortsetter med kløver 10, som står. Du vinner ruterfortsettelsen, eller trumfer den tredje kløveren, og spiller deg ned til følgende 3-kortsposisjon idet du følger nøye med på hva Øst kaster:

♠ -
 ♥ E
 ♦ D 9
 ♣ -
 ♠ -
 ♥ Ube-
 ♦ tydelig
 ♣ -
 ♠ -
 ♥ K kn
 ♦ K
 ♣ -
 ♠ -
 ♥ D 2
 ♦ E
 ♣ -

Hvis Øst setter seg til med dette, tar spilleren for ruter ess, spiller en hjerter til esset og ruter dame er god.

♠ -
 ♥ E
 ♦ D 9
 ♣ -
 ♠ -
 ♥ Ube-
 ♦ tydelig
 ♣ -
 ♠ -
 ♥ K
 ♦ K 10
 ♣ -
 ♠ -
 ♥ D 2
 ♦ E
 ♣ -

Og hvis Øst velger å holde på dette, spiller spilleren hjerter til esset, og spiller hånden inn igjen på ruter ess, og ruter dame er god.

Dette kalles Criss Cross Skvis, og hører med til enhver ekspertspillers tekniske repertoar. Greide du å få 11 stikk på denne måten? Kunne motspillerne gjort

noe for å forhindre skvisen?

Ja! Da Øst spilte kløver 10 skulle hans makker stukket over med knekten for å skifte til en hjerter! I så fall er det umulig å vinne mer enn 10 stikk på spillet.

J.M. Shah fra India fant en oppfinnsom måte å bringe 3 NT hjem på i dette spillet mot Storbritannia:

♠ 7 5 3 2	♥ K D kn 6	♦ 10 2	♣ D 10 4	♠ E D 9	♥ E 4	♦ E D kn 7	♣ E kn 8 5
♠ K 8 6 4	♥ 10 9 8 5 3	♦ 8 6 3	♣ 2	♠ -	♥ -	♦ -	♣ -
♠ kn 10	♥ 7 2	♦ K 9 5 4	♣ K 9 7 6 3				

Vest VanKataraman	Nord Forrester	Øst Shah	Syd Robson
2 ru	pass	2 kl	pass
2 sp	pass	2 NT	pass
3 ru	pass	3 hj	pass
3 sp	pass	3 NT	pass
pass	pass		

Shah vant den utspilte spar knekt med damen. **Hvordan spiller du?**

Øst spilte nå ruter knekt, som ble dukket, og deretter hjerter 4, som gikk til Nord's knekt. Ny spar fra Nord til esset og Shah spilte en tredje spar til kongen og tok for den godspilte spar 8. Nå fulgte en ruter fra Vest til tieren, damen og kongen. Syd spilte en kløver til Nord's dame, og den fikk han beholde:

♠ -	♥ K D 6	♦ -	♣ 10 4	♠ -	♥ E	♦ E 7	♣ E kn
♠ -	♥ 10 9 5 3	♦ 6	♣ -	♠ -	♥ -	♦ -	♣ -
♠ -	♥ 7	♦ 9 5	♣ K 9				

Nå var sluttspillet der, uansett hva Nord gjorde. Spiller han hjerter, vinner Øst



Andrew Robson - ble innspilt!



Evangelos C. Nartis er president i det greske bridgeforbundet, og måtte tåle svært mye kritikk for dårlig økonomi og administrasjon.

med esset, og kan velge hvilken minorfarge han skal spille i de to neste stikkene. Syd blir innspilt, og må spille den andre minorfargen opp i Østs saks. Og - spiller Forrester kløver, stikker Øst naturligvis opp med esset, tar for hjerter ess og frispiller seg med kløver knekt, og Syd må spille ruter opp i saksen.

Her skal du få litt meldetrening sammen med makker. Få en eller annen til å kopiere den ene hånden, og dekk over denne når du melder med makker:

♠ E 9 7 6 4 2	♥ K 10 8 4 3	♦ -	♣ K 8
♠ -	♥ -	♦ -	♣ -
♠ K kn	♥ E kn	♦ K 9 7 2	♣ E D kn 7 2

Her skal du få to meldesekvenser, som begge ledet til målet. Først Rashid Ghazi og Nishad Abedi fra Pakistan:

Vest	Nord Ghazi	Øst	Syd Abedi
		pass	1 kl
pass	1 sp	pass	2 ru
pass	2 hj	pass	2 NT
pass	3 hj	pass	3 sp
pass	4 kl	pass	4 hj
pass	4 sp	pass	4 NT
pass	6 ru ⁽¹⁾	pass	7 kl
pass	pass	pass	

(1) 2 nøkkelkort pluss en renons.

Dette var en pent kontrollert budgivning som landet i en utmerket kontrakt. Nishad vant utspillet av en trumf med kongen, spilte hjerter til esset, stjal en

ruter, spilte spar til kongen, trakk to runder trumf, spar til esset, spar til stjeling, og hadde inntøst med hjerter konge til den godspilte sporen. Slik så det ut:

♠ E 9 7 6 4 2	♥ K 10 8 4 3	♦ -	♣ K 8
♠ D 3	♥ 7 6 5 2	♦ 10 8 6 3	♣ 10 6 4
♠ 10 8 5	♥ D 9	♦ E D kn 5 4	♣ 9 5 3
♠ K kn	♥ E kn	♦ K 9 7 2	♣ E D kn 7 2

Eric Kokish - Joey Silver fra Canada greide også å komme i samme kontrakt, om enn på en litt annen måte:



Eric Kokish, Canada - en av verdens beste spillere og redaktør av WBF News.

Vest	Nord Silver	Øst	Syd Kokish
		pass	1 kl
pass	1 sp	pass	2 NT
pass	3 ru ⁽¹⁾	x	pass ⁽²⁾
pass	3 hj	pass	3 sp
pass	4 ru ⁽²⁾	pass	4 hj
pass	5 kl	pass	6 kl
pass	6 ru	pass	7 kl
pass	pass	pass	

(1) Overføring. (2) Førre enn 4 hjerter og lærre enn 3 spar. (3) Kortfarge.

EKSPERTKLUBBEN

Peter Marstrander



BIN STANDARD

ACOLL
5-k. spar
1 NT=15-17
Flannery.
Halles 2
Svenske
Ulukt



EKSPERTKLUBBEN er en konkurranse på landsbasis, der leserne kan sende inn sine svar. 6 av 8 oppgavesett teller med i konkurransen. BIN Standard (sist publ. i nr. 3-88). Premiering både i hver omgang og på årsbasis. Du kan sende inn helt til etter 2 nummer til er kommet ut, uansett hva som står i svarfristen!

OPPGAVESETT nr 2-1997

1. Øst gir, alle i sonen.

♠ D kn 4 2
♥ 6 2
♦ K kn
♣ E 10 9 6 5



Vest	Nord	Øst	Syd
pass	pass	pass 2 hj	1 sp 2 NT
?			

2. Øst gir, ingen i sonen.

♠ E kn 10 9 3 2
♥ E
♦ E D 7 3
♣ E 2



Vest	Nord	Øst	Syd
x	pass	pass 2 hj	1 hj pass
?			

3. Øst gir, alle i sonen.

♠ 6 5 4
♥ E 5 4
♦ K D kn 5
♣ 6 5 4



Vest	Nord	Øst	Syd
		1 kl	1 sp
?			

4. Øst gir, alle i sonen.

♠ 5 3
♥ K D 9 4
♦ E D 10 9 6 3
♣ 2

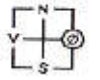

Vest	Nord	Øst	Syd
?		1 sp	1 NT

5. Øst gir, ØV i sonen.

♠ D 10 6 4 3
♥ K D
♦ K 10 6 2
♣ E 10

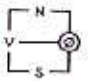

Vest	Nord	Øst	Syd
1 sp 3 kl ?	pass pass	1 hj 2 ru 3 sp	pass pass pass

6. Syd gir, ØV i sonen.

♠ D 4
♥ K kn 9 6 3
♦ K 8 7 6
♣ 7 3

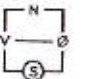

Vest	Nord	Øst	Syd
pass pass pass pass	3 hj *) 4 NT 6 sp	pass pass pass	2 NT 4 sp 5 sp pass

*) = Overføring.

Utspill?

OPPGAVESETT nr 7-1996

I den siste omgangen fra 1996 tok Helge Svendsen, Haugesund, det siste stikk med 55 poeng. Samtidig er omgangen i 1996 er slutt. Sammenlagtviner 1996 ble **Kjell Steinar Thoreby, Tomter**, som vi ønsker hjertelig velkommen som gjesteeksperter i 1997. Han får også det gedigne oppslagsverket "The Official Encyclopedia of Bridge". I juryen gir **Gaute Kolsberg** seg. Gaute har vært mod og salt farge på juryen i mer enn et tiår. BIN takker ham for innsatsen. **Jan Ragnar Guttormsen** som vant fjorårets Ekspertklubb har fungert som gjesteeksperter i 1996. Det har han gjort godt og samtidig har han rykket opp i 1. divisjon for Alta. Vi har derfor badt ham om å fortsette i ekspertjuryen. Velkommen som fast inventar!

1. Nord gir, ØV i sonen.

♠ 7 5
♥ K kn 8 6 3
♦ E 4
♣ E K D 4

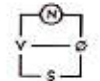

Vest	Nord	Øst	Syd
2 hj ?	1 ru 2 sp	pass 4 hj	1 sp 4 sp

Melding	Poeng	Stemmer i juryen	% av innsenderne
5 kl	10	12	20
x	7	5	10
5 hj	6	1	50
4 NT	4	1	0
pass	2	1	15
5 ru	2	0	5

Losernes gjennomsnitt..... 6,1

WERDELIN: "Dobler. Min innledende 2 hjerter var en utiligelig feil, som neppe på noen måte lar seg gjenopprette. Jeg mener ikke at dette er en kravpass-situasjon, selv om vi er alene i sonen, fordi Østs hopp til 4 hjerter kan være helt uten defensiv styrke. Doblin-

gen er altså nå en forsinket styrkedobling som gir Øst valget mellom 5 hjerter og straffepass, hvor det siste er opplagt med x x - D 10 9 x x - K x x - kn x x."

DEI: "Jeg vil alltid klaga og kyta. Jeg vil melde 2 hjerter 100 av 100 ganger, og føler jeg står støtt i nasjonal og internasjonal (dvs engelsk/amerikansk) meldetil. Hvis vi dobler her, lar vi oss lett slå ut av sparmeldinger i eks 3 spar fra åpneren. Ingen andre har klaget.... Det som kanskje er mer interessant er diskusjonen hvorvidt dette er en kravpass-situasjon eller ikke."

T.E.HØYLAND: "Pass. Spørsmålet er selvsagt om pass nå vil være krav. Selv spiller jeg at direkte støtte i min farge aldri genererer en kravpass, men i standard meldingsprinsipper så er vel pass krav. LOVEN indikerer 19 stikk så dersom 5 hjerter står bør det være 300 i 4 spar dobbelt. Jeg velger under tvil å kravpasse, men forventer en singel spar dersom han melder 5 hjerter."

SPØRSMÅLET: "Dobler. Jeg må vise de gode kortene med å doble. Pass ville vist at jeg ikke har noe å tilføye til min 2 hjertermelding, altså ikke krav, da 4 hjerter fra makker kan være basert på så nye rart. Jeg håper hun vil greie å melde 5 hjerter når det er riktig allikevel."

GUTTORMSEN: "Dobler. Jeg må vise de gode kortene med å doble. Pass ville vist at jeg ikke har noe å tilføye til min 2 hjertermelding, altså ikke krav, da 4 hjerter fra makker kan være basert på så nye rart. Jeg håper hun vil greie å melde 5 hjerter når det er riktig allikevel."

JOHNSEN: "Dobler. Ser ut som noen motspillstikk her. For fiat for 5-trinnet om ikke makker er svært skjev. Pass burde ikke være krav her, så dubling viser verdier utenom hj." Dobler bør altså være meldingen dersom makker sin hånd kan se ut som i Werdelins eksempel. Dette må imidlertid være en litt tvilsom vurdering. En balansert hånd, riktig nok med lang hjerter og en mulig verdifull ruterkinge, er vel ikke verdt et hopp til 4 hjerter? Den må vel se litt mer ubalansert ut?"

GUTHWERT: "5 hjerter. Vi spiller jo lagturnering der jeg ikke har tenkt å la motparten få en dobbeltsving! Har makker 5-5 i hjerter og kløver og singel spar klarer NS 4 spar, mens vi har slem i kortene! Det er imidlertid helt feil å direkte sikte på slem, for 6 spar fra motparten gir ingen stor score!"

BAKKE: "5 kløver. Syd kan ikke ha særlig styrke og baserer sine meldinger på fordeling og tilpass. Det kan godt hende at begge parter har tilpass i 2 farger og i så fall vil vi kanskje måtte ta stilling til om det er rett å melde over 5 spar eller ikke. Det kan være at det er 11 stikk i spar og 12 stikk i hjerter i kortene."

VOLL: "5 kløver. Makker må ha god fordeling for å hoppe til 4 hjerter med lite honnorpoeng. Han har minst 5-4 med 4 kort minor (sannsynligvis har han 10 kort i to farger). 4 spar står fort NS (eller er en god stamp). Pass er derfor uaktuelt. Alternativene er 5 kløver eller 5 hjerter. Ved å melde 5 kløver etableres kravpass som gjøre det mulig for oss å melde 6 hjerter over en eventuell 5 spar. Derfor foretrekker jeg 5 kløver."

Også **Sam Inge Høyland, Petter Osbak** og **Knut Kjærnsrød** skisserer en hånd med lengde i kløver og hjerter. Ja, **Knut Kjærnsrød** drømmer til og med om renons i spar slik at 7 står. Det er vel heller grunn til å regne med to spartapere når makker ikke tok med seg 3 spar på vei til 4 hjerter. Og hvorfor kan ikke makkers toseter være i hjerter og ruter: $x-x-E D x x x-x x x x x-x$. Dette innebærer at 4 spar er mellom 1 og 3 bet, mens 5 hjerter er bet. Legg merke til at makker ofte bør ta ut med 5-5 i hjerter/kløver og la en dobling stå med 5-5 i hjerter/ruter fordi makker ofte vil ha verdier i kløver for doblingen (med oddsen fordi Nord har ruterlengde og derfor også oftest ruterstyrke).

EKREN: "4 grand. Sjekker at makker har nok ess for jeg melder 6 hjerter. Makker har sannsynligvis noe slikt som $x-E x x x x-x x-x x x x$ eller $x x-E x x x x-x-x x x x$. Selv om makker har 2 små spar kan motparten redde oss ved å stampe. En annen mulighet er å melde 5 kløver cuebid, men er redd makker vil melde 5 hjerter etter tenkepause med $x-E x x x x-x x-x x x x x$."

Dette er for vilt for meg. På en giv hvor du ikke er garantert at det står mer enn ti stikk skal du presse på til lilleslem med et ess hos makker! På mange av de skisserte hender som folk har foreslått vil dessuten mange aksjonere over 1 ruter. Med 5-5 i hjerter/kløver f eks vil nok mange i det minste gå inn med 1 hjerter over 1 ruter (2 grand er vel litt for hardt i sonen).

MÆSEL: "5 kløver. 4 spar virker som en god stamp for motparten. Men har makker 3-4-2-4 fordeling, spiller vi antakelig 5 kløver. Jeg melder derfor 5 kløver som viser farge og ikke er cuebid. Vest kan umulig være sterk nok til et cuebid etter bare å ha meldt inn 2 hjerter!"



Helge Mæsel melder 5 kløver - naturlig??!

SANDSMARK: "5 kløver. Cuebid. Og angir et godt utspill dersom vi skal spille imot! Tror fort det kan stå 5 hjerter her: $x-E D x x x x-x x x x-k n x$."

5 kløver -naturlig eller cuebid? Jeg synes det blir for fint å skulle finne 4-4 i kløver framfor en eventuell 5-4 i hjerter slik at man kan få et avkast i ruter dersom kløveren sitter 3-2. Det er nok mer for å få kontroll på det videre meldingsforløp slik **BAKKE/VOLL** anlyder. Sandsmarks hånd er da verdt en innmelding over 1 ruter etter mine begreper. Riktignok melder jeg inn litt lynt, men er ikke alene om det, tror jeg.

SVEINDAL: "5 kløver. Makker ville gratis ha meldt 3 spar med singleton, så han har vel ikke det. Bare hjerter har han heller ikke, han vet jo hvem som har høyeste fargen. Med $x x-E D x x-x J 10 x x$ ville han nøyd seg med 3 hjerter, så han har kanskje singel spar likevel? Tror at 5 hjerter er legg, men ser ikke bort fra at 6 står, f eks hvis makker har $E x-E x x x x-x x x-k n x x$ eller singel spar og ruter konge. Gir makker sjansen med et cuebid. Pass og 5 kløver over makkers dobbel ville vel vist singel spar hos meg?"

Sannsynligvis har makker ikke sparkontroll, så vi kan regne med to tapere i spar. Oddsen er likevel for at vi har resten av stikkene kanskje, så 5 kløver fortjener kanskje toppscoren. Det blir ikke nok bet i 4 spar dersom 5 hjerter står. Mindretallet mener at pass er kravpass, så hvis vi ikke våger 5-trinnet direkte bør vi doble.

2. Nord gir, alle i sonen.

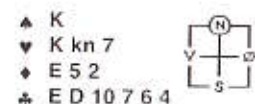

Vest	Nord	Ost	Syd
	pass	pass	pass
1 kl	pass	1 hj	pass
?			

Melding	Poeng	Stemmer i juryen	% av innsenderne
2 ru	10	13	35
3 kl	7	2	35
3 hj	6	2	10
2 NT	5	1	5
2 kl	4	1	5
2 hj	3	1	10
Løsernes gjennomsnitt..... 7,3			

EKREN: "2 ruter. Rundekrav. Den eneste fornuftige kravmeldingen, rundens enkleste oppgave."

Jeg er tilbøyelig til å være enig, men det skal ikke forhindre oss i å gå samvittighetsfullt gjennom alternativene. Tross alt har 7 av 19 jurymedlemmer gått inn for en annen melding, det er ingen liten minoritet.

KJÆRNSRØD: " Hvis 2 spar hadde vært et mini-splinterbud, kunne det vært en mulighet, men så er nok ikke lifelle. Jeg får nøye meg med 2 hjerter."

VOLL: "3 hjerter. Hånden er for svak til 2 ruter og 3 kløver. Beste mulighet for utgang er i hjerter/3 grand, og med et hopp til 3 hjerter får jeg vist tillegget. Derfor 3 hjerter."

LINDQVIST: "3 hjerter. Ingen god melding, men er mer tilhenger av å vise stolte enn å vise egne farger (jeg tenker da på 3 kløver som er et annet alternativ)."

Mens jeg synes 2 hjerter er en akseptabel parturneringsmelding, synes jeg den er uakseptabel i lag. Faren for å miste utgang er allfor stor. Faren med å melde 3 hjerter er hovedsaklig å komme i feil utgangskontrakt. Spar ess og kløver konge hos makker gir 9 stikk i grand, men hvordan skal makker vite

det etter 3 hjerter?

OSBAK: "2 kløver. Klassiker. God hånd med 6 kortfarge og 3 korts hjerter. Med 11 hp kunne 2 hjerter vært aktuelt. Rundpass på 2 kløver bør bety at vi er i en god kontrakt. Men det skjer neppe nå. Hvor er sparfargen i så fall."

Jeg synes ikke om 2 kløver heller. Motparten kan ha spar, men være så svake at de ikke balanserer over 2 kløver. Makker kan også ha spar f eks 4-4 i major, uten at han er sterk nok til å gå videre på 2 kløver. ($E x x x-E x x x-x x x-k n x$). Sjansen er for stor for å brenne en utgang. Det er lett å si at dette er en klassiker fordi en majoritet har valgt å melde 2 kløver med 6 korts kløver og 3 korts hjerter og tillegg en annen gang. Men det fascinerende med bridge er jo at en honorør eller et lite småkort i en farge kan forandre beste meldingen. På en måte gjelder det å finne meldingen som lyver minst.

BROGELAND: "3 kløver. Synes jeg må vise at jeg har ekstra verdier. 3 kløver er mest beskrivende synes jeg."

BAKKE: "3 kløver. Ikke så mange gode alternativer. (2 grand er ett, men da melder makker 3 grand med f eks $x x x-D 10 x x-K x x-K x x$) Selv med sparhold trenger vi tempo for å godspille både kløver og hjerter. Over 3 kløver kan makker «sklimelde» 3 ruter hvorpå jeg kan vise hjertertilpass. Makkers håndtype avgjør om vi havner i 3 grand, 4 hjerter eller 3/5 kløver."

Hovedproblemet med 3 kløver er at meldingen stjeler mye plass som vi trenger for å finne riktig kontrakt. Det vil også være vanskelig å vurdere hvor god hånden er. Med $x x x x-E D 10 x x-x x-x x$ vil han passe 3 kløver, mens 4 hjerter har gode sjanser.

S.I.HØYLAND: "2 grand. Alternativet kan være 2 kløver og 3 kløver. Når eg melder 2 grand er det større sjanse for å finne utgang i hjerter."

Men du kan komme i 3 grand uten sparhold og kan vinke færvet til 4 hjerter på 4-3 ($x x x-E 10 9 x-x x x-K x x$).

T.E.HØYLAND: "2 ruter. Ingen perfekt løsning. Vil ikke «lyve» med et direkte 3 hjerterbud. Det kan være uheldig dersom vi er i slemsonen. Selv spiller jeg at 3 kløver ville vise denne hånden (god kløver+hjerterstolte og krav), og det hadde jo passet bra. Velger

derfor å jukse på en ruter. Melder hjerter hvis makker blir for interessert i ruter."

Å binde opp 3 kløver til å vise en slik spesiell hånd, legger alt for stort press på 2 kløvergjenmeldingen. Det er vel derfor det ikke er vanlig å spille 3 kløver som den hånden. Det er vanskelig å tenke seg at makker skal bli så entusiastisk over 3 hjerter at han går mot slem når han har passet i åpning. Men argumentene for ikke å melde 3 hjerter er gode nok uten at vi trenger å blande slemhender inn i et fra før nokså rotete bilde.

GUTTORMSEN: "2 ruter. Vanskelig hånd å melde, men vi ligger bra an på de fleste meldinger fra makker. På 2 hjerter sier jeg 3 hjerter, på 2 grand 3kløver og på 3kløver sier jeg pass. Alternativet er å si 3 kløver nå, men jeg synes kløveren er for dårlig og kan føre til en dårlig 3 grand fra makker."

Noen vil kanskje følge en mer aggressiv oppfølging, men alt i alt synes jeg 2 ruter gir den beste styringen for valg av sluttkontrakt. At vi noen ganger vil komme en tanke for høyt får vi leve med.

3. Vest gir, NS i sonen.

♠ 8
♥ E K 8 7 5
♦ 7 5 4
♣ E K kn 4



Vest	Nord	Øst	Syd
1 hj	pass	2 sp	pass
3 kl	pass	3 NT	pass
?			

Melding	Poeng	Stemmer i juryen	% av inn-senderne
4 NT	10	9	10
pass	8	8	80
4 kl	7	2	5
5 sp	4	1	0

Løsernes gjennomsnitt..... 7,3

AMUNDSEN: "Pass. Mistilpass. Makker har ikke tillegg."

At makker ikke har tillegg er vel ikke helt korrekt. For denne sekvensen kan han nok fort-

satt ligge i området 15-18 hp. Selv med mistilpass kan det kanskje fortsatt være 12 stikk i en eller annen kontrakt.

T.E.HØYLAND: "Pass. Jeg har dårlig tilpasning i spar, mens makker mangler tilpasning til hjerter. Selv om vi har 30-32 poeng tror jeg ikke på slem. Melder derfor pass. Hadde makker hatt gående spar burde han meldt 3 spar."

Det kan jeg være enig i. Makker har nok ikke gående 6 kort spar.

VOLL: "Pass. Hånden er i grenseland for slemnivitt, men da makker hverken kunne melde 3 hjerter (H x x) eller 3 spar (semisolid farge) synes det langt frem. Derfor pass." Hvis det er tilfelle at man alltid skal gjenmelde fargen med semisolid farge, er dette et argument for å passe 3 grand. Men dette er det nok ikke universell enighet om. Skal man gjenmelde semigående 5-kortstarge f eks?

SANDSMARK: "4 grand. Kvantitativ slemnivitt. Synes jeg må gjøre et forsøk med hånden, for makker har tydeligvis 5-2-3-3 fordeling. Da må han ha 16-17 hp for sitt hopp til 2 spar."

MÆSEL: "4 grand. Meldingsforløpet sannsynliggjør at Øst har 5-2-3-3 fordeling. Selv om ikke tilpasningen er så god, har Vest mange poeng og bør derfor gjøre en slemnivitt, 4 grand åpner både for 6 grand og 6 kløver, 6 kløver er greit å spille dersom Øst har f eks D10x i fargen, 4 grand er en generell slemnivitt."

Helge Mæsel skriver samtidig ned E K kn 10 x - x x - E K x - D x x som betyr at 6 grand er en utmerket kontrakt. Werdelin foreslår 6 kløver når makker istedenfor har E K x x x x - x - E K x - D 10 x. Da il makker foreslår kløverktrakt i neste omgang.

JOHNSEN: "4 grand. Kvantitativt. Har et stikk for mye til å legge meg flat."

Det kan ikke skje mye galt ved å lette 3 grand til 4 grand. Alle som melder 4 grand mener selvsagt at dette er en naturlig invitt til slem (som 1 grand-2 grand er en naturlig invitt til utgang). Den samlede råstyrken burde holde til 10 stikk, slik at risikoen er liten. Noen finner andre måter å invitere til slem på. Totalt er det en vesentlig overvekt av stemmer for å gå videre på 3 grand, slik at jeg ikke har noen dårlig samvittighet for å la 4 grand få høyest score selv om det var 8 stemmer for

begge alternativ når dette skrives.

EKREN: "4 kløver. Jeg ville meldt 3 hjerter (viser 2 topphonnører) istedenfor 3 kløver i forrige melderunde. Slik jeg spiller er spar og hjerter de eneste fargene som kan være trumf etter hopp til 2 spar. Makker har neppe gående spar, men siden slem er opplagt med så lite som K D kn 10 x x - x x - E D x - D x hos makker må vi melde en gang til."

Systemet er faktisk slik at første prioritet er å vise H x x i hoppfargen, mens andre prioritet er å vise H H x x x i åpningsfargen. Slike regler må imidlertid ikke hindre oss i å avgi de beste meldingene. 3 kløver er mer økonomisk enn 3 hjerter, og beskriver hånden godt. At man bare skal kunne spille spar og hjerter etter første melderunde synes å være en dårlig regel. Selv om hopphånden skal ha en setter (eventuell med sidefarge i åpningsfargen), har ikke åpningshånden noen begrensninger i sin fordeling. Åpningshånden kan derfor utmerket godt ha 5-5 i to farger, og da er det dumt å ikke kunne finne en 5-3 tilpasning i åpnerens sidefarge.

BAKKE: "4 kløver. 2 spar viser normalt minst 16 hp og en god farge, vanligvis 6 kort og benekter sidefarge. Med så gode toppkort hos Vest, er mulighetene gode for slem. Har makker E K x x x x - x - E K x - D 10 x står 6 kløver på kryssrøff selv med trumf ut. Er sparen tellere, men uten esset f eks K D kn 10 x x, bør 6 grand stå med 5 stikk spar + 2 hjerter og 5 i minor." Det var nøyaktig samme hånd som ble foreslått av Stig Werdelin. Hvordan Tor Bakke har tenkt å komme i 6 grand med den siste hånden og stoppe i 4 spar/grand uten sparti, forteller han imidlertid ingenting om. Jeg tror nok 4 grand er en bedre innledning, en melding som slett ikke utelukker kløverktrakt.

OSBAK: "5 spar. Så mange topphonnører gjør dette til en fair sats." 5-trinnet føler jeg begynner å bli usikkert, spesielt hvis vi knytter 11 stikk til en bestemt farge. E D 9 x x x - D x - E K x - D x kan med litt uflaks gi 3 spartapere. E K x x x x - D x - K D kn - D x kan gi to spartapere og en ruter-taper. I begge tilfeller er 4 grand helt safe.



Tor Bakke

4. Øst gir, ØV i sonen.

♠ E K kn 6
♥ 7 2
♦ E 8 6 5 3
♣ E K



Vest	Nord	Øst	Syd
x	2 hj	pass	1 sp
?		x	pass

Melding	Poeng	Stemmer i juryen	% av inn-senderne
3 NT	10	10	20
3 hj	8	2	35
pass	6	7	15
3 ru	4	1	10
2 NT	4	0	15

Løsernes gjennomsnitt..... 7,3

SANDSMARK: "Pass! Hvorfor doblet jeg i 1. runde - et rent ko-ko-bud. Nå står jeg imidlertid med - har ikke andre fornuftige bud enn pass."

Jeg vet ikke hvordan du melder hvis du har 19-20 honnorpoeng og balansert hånd når det åpnes toran deg? Det er da relativt normalt å doble og hoppe i grand etterpå. Å vurdere denne hånden til å være balansert kan da heller ikke være ko-ko. Jeg har sett grand-åpninger som er mer avvikende enn dette.

GUTTORMSEN: "3 grand. 2 hjerter doblet kan være for lite bet. Nord har sett min opplysende dobling og melder nok ikke 2 hjerter uten at den er lett og lang selv om den er toppsvak. Håper makker har hjerterhold for sin dobling. Alternativet 3 ruter etter først å ha doblet opplysende er etter min mening misvisende med så dårlig ruter. Kanskje det hadde vært bedre å innlede med 2 ruter?"

EKREN: "3 ruter. Kan ikke passe på 2 hjerter doblet siden 6 ruter kan være kontrakten. Gi makker x x - E D x x - K x x x - x x x (gir spill for 7 ruter!) og slemmen har gode sjanser. Alt tyder på at Syd har en svært tynn åpning."

Ja, det er jo bare et par tre damer pluss en eventuell singel hjerter konge igjen til åpne-

ren med de foreslåtte hender. Jeg tror nok sjansen for et slemeventyr er nokså liten. Saken er nok heller at du kan komme i slem med bet. (for 3 ruter er vel krav idet doblingen av 2 hjerter ikke bør foretas med en hånd som ikke er verdt noe i andre kontrakter.

AMUNDSEN: "Pass. Var 2 hjerter krav? Har Øst 3-2-4-4 fordeling? Jeg tror på beten."

GUTHWERT: "Pass. Tross sonen velger jeg en sikker innkomst. Med hyggelig hånd og de andre fargene skal makker melde 2 spar. Et alternativ til pass er hopp til 3 grand."

RIISE: "Makkers dobling er forslag til straff, men trenger ikke å inneholde så meget hjerter pga min opplysende dobling som vanligvis indikerer 4 kort hjerter. Synes likevel jeg har en svært lovende motspilshånd, og velger tross sonene å passe. Uten rutetilpass hos makker er det langt fram til 3 grand."

Det går vel fram av sammenhengen at 2 hjerter ikke er krav. De fleste spiller 2-over-1 etter dobling som ikke krav. Makkers dobling er forslag til straff basert på minst H x x hos den som har doblett opplysende. Spørsmålet er selvsagt hva vi skal gjøre når vi ikke oppfyller kriteriet H x x i hjerter.

BAKKE: "3 hjerter. Jeg lover normalt 4 hjerter med min opplysende dobling så med f eks D x x eller 4 små hjerter og en positiv hånd vil makker doble for å avsløre en mulig bløff. Her har nok Nord normalt en tett hjerter og kort spar, så 2 hjerter doblet er neppe innbringende. 3 hjerter sjekker hjerterholdet og får granden på rett hånd hvis Nord har f eks K kn 10 9 x og Syd E x x i hjerter. (Har makker lite i hjerter, må han ha noe i ruter)."

MÆSEL: "3 hjerter. Doblingen er straffedobbling. Nå viser Vest ofte 4 hjerter ved å doble opplysende over 1 spar. Men Østs dobling er ikke basert på dette, men viser litt kort og minst 3 hjertere. Tross toppstikkene velger jeg å si 3 hjerter, fordi jeg tror vi får for få stikk til å kompensere vår forventede utgang i 3 grand."

3 hjerter må nødvendigvis vise en slik hånd (med hjerter passer vi jo 2 hjerter doblet). Det er derfor en god melding. Nå tror jeg ikke faren for 3 korte hjerter i Syd er overhengende. Nord har sannsynligvis heller ikke så god hjerter i toppen som K kn, det ville jo sette de andres meldinger i et merkelig lys. Nord har med større sannsynlighet svært lite

spar og svært meget hjerter f eks kn 10 9 x x x. Dermed blir det ikke så viktig å få granden på makkers hånd. Det kan jo til og med være at Syd da plukker fram en sidefarge i kløver (D 10 9 x x - - K D 10 - D kn 10 x x!) Det kunne jo bli pinlig.

SVEINDAL: "3 grand. Makker trenger ikke all verden i hjerter når jeg normalt har 4, men regner med at han har hold!"

BROGELAND: "3 grand. Uhyre sjelden at 3 grand er bet her. Vi vil derfor som oftest tjene 100-300 på å ikke spille mot 2 hjerter doblen."

WERDELIN: "3 grand. Opplagt i denne sonestilling, når makker med sitt straffeforslag har vist at han sitter bak hjertermelderens (men kanskje bare med en 3 eller 4 kortsfarge, da jeg jo med min dobling i prinsippet har «lov» minst 4 hjerter."

S.I.HOYLAND: "3 grand. Reknar med at makker har ein hjerterstoppar, eventuelt at fargen er blokkert. Hadde passa med motsatt sonelørdhold."

Det er selvsagt soneforholdet som gjør det fristende å ta ut doblingen. Tross alt sitter vi på en del motspillstikk.

T.E.HOYLAND: "3 grand. Makker forventer en helt annen hjerterbeholdning dersom vi skal spille motspill. La oss melde det vi tror står."

Noe som fører oss til tusenkroners-spørsmålet. Hva ville 2 grand betydde her? Ikke en minimumshånd for da har vi hjerter, ikke en 15-18 grand for da innleder vi med 1 grand, men....???

5. Vest gir, ingen i sonen.

▲ K 7 5
♥ E K D 6 5 4
♦ E 2
♣ K 3



Vest	Nord	Øst	Syd
1 hj ?	pass	1 sp	pass



Sam Inge Hoyland

Melding	Poeng	Stemmer i juryen	% av innsenderne
2 NT	10	8	30
3 NT	8	5	15
3 kl	7	4	10
4 hj	6	2	25
3 hj	4	1	15
3 sp	3	0	5
Løsernes gjennomsnitt			7,3

JOHNSEN: "4 hjerter. I gamle dager hadde vi en konvensjon for denne hånden. 3 grand. Tror Gaute Kolsberg introduserte den. I dag vil vel de fleste melde 3 grand med god hjerter og kort spar. Er litt sterk til 4 hjerter. Hadde vært bedre å ha åpnet med 2 kløver som hånden faktisk er verdt."

EKREN: "3 grand. Har allfor gode kort til å åpne med 1 hjerter. 2 kløver eller 2 grand (20-21) er etter min mening mye bedre åpningsmeldinger. Nå er 3 grand eneste mulige gjennmeldingen, å melde 2 grand (18-19) er en grov undermelding da hånden er verdt minst 20 hp."

T.E.HOYLAND: "3 kløver. Vanskelig å se noen god melding. Velger et «kunstig» 3 kløver. Jeg kan ikke se hvilke andre bud som gir oss fortsatt muligheten til å finne slem i spar eller hjerter. Jeg synes en så spillesterk hånd (4 tapere) burde vært åpnet 2 kløver."

OSBAK: "3 grand. Hva er dette? Er det ikke en 2 grand-åpning? 3 grand ble jo resten for bleikt nå, men mangler alternativer."

BROGELAND: "2 grand, 3 hjerter for veikt, makker passer fortere denne meldingen enn 2 grand. Hvorfor ble det ikke åpnet i 2 grand (2 kløver)?"

MÆSEL: "2 grand. Siden vi ikke åpnet i 2 kløver, har vi nå et problem. Jeg hopper til 2 grand for å vise 18-19 hp. Da får jeg vist styrken og kan få rede på Østs fordeling. På minussiden får jeg ikke vist min lange hjerter."

Javel, kanskje hånden er verdt en sterkere åpningsmelding. 2 grand gjør det imidlertid vanskelig for makker å se slempotensialet. 2 kløver, på den annen side, krever til minst 3 hjerter. Med blank hånd hos makker er kanskje ikke det noen suksess. På den annen

side står det ikke til å nekte at vi står til hålsen i problemer også med denne innledningen. (En sterk kløveråpning hadde vært godt å ha på systemkortet som så ofte for.)

AMUNDSEN: "3 kløver. Oppretter utgangs-krav. Viser sporen etterpå."

VOLL: "3 kløver. 3 grand bør vise noe slikt, men jeg er for god til dette med bare gode honnører. For å komme noe videre på et lavere nivå er nok et hopp til 3 kløver bedre (selv om det lyver mye). På 3 kløver vil makker kunne støtte hjerter eller melde om sparfargen med god spar (og da kommer vi fort til slem)."

Det er denne store lognen som byr meg imot. Men ellers har meldingen mye godt for seg. Vi kan med stor sikkerhet finne beste sluttkontrakt dersom makker ikke gir seg til å hoppe i kløver.

GUTTORMSEN: "3 hjerter. Når jeg åpnet 1 hjerter planla jeg å gjennmelde 3 hjerter på makkers svar, selv om det ikke er krav mot en over en. 3 grand er et alternativ, men det budet utelukker spartilpass."

3 hjerter blir litt for spedit. Av ekspertenes svar er vel det meldingen som lettest blir passet ut. Mange av jurymedlemmene sørger for å komme i utgang.

WERDELIN: "4 hjerter. Det sedvanlige dilemma i et naturlig system, hvor en sterk hånd ikke har kunnet(?) vise sin ekstra styrke i åpningsmeldingen. Sekvensen garanterer i prinsippet spartilpassning, slik at makker kan korrigere (eller gå mot slem) med en god 5-kortfarge i spar. 3 grand misses overfor eksempelvis 10 x x x - x - D kn x x - D kn x x, «but such is life»."

HOYLAND: "3 grand. Viser en god hånd med 6-7 hjerter. Har kanskje litt for mange spar, men vanskeleg å få med seg alt."

SVEINDAL: "2 grand. 3 grand er for ekspansivt, og utelukker 4 spar!"

Det er vel ikke for ekspansivt, men det at det utelukker 4 spar er nettopp ulempen med 3 grand-meldingen. Har makker D kn x x x - x - x x - D kn x x i kløver sier han pass og vi har kommet i en dum kontrakt. Har han kløver ess istedenfor D kn gjør det ikke saken bedre.

RIISE: "2 grand. Det er mange alternativer her, men ikke et enda godt sådant. 2 kløver/2 ruter kan passes, 3 kløver/3 ruter kan føre

helt galt avsted, særlig hvis makker har god tilpasning og max. Jeg velger (etter lang betenkning) to grand som er en undermelding, men baner oftest vei til riktig sluttkontrakt 3grand, 4 hjerter, 4spar, passer makker har vi sannsynligvis brent utgang, men den sjansen må jeg ta."

GUTHWERT: "2 grand. I den gamle gode tiden hoppet man til 3 kløver, men budet er helt misvisende så jeg har inntil videre flyttet en hjerterflass til ruter. Vi rekker senere å havne i 4hjerter - ved behov. 3 hjerter er en undermelding som makker eventuelt passer på selv om det finnes utgang i kortene."



BAKKE: "2 grand. Viser 18-19 hp og bør også kunne inneholde 6-3-2-2 fordeling med hold i alle farger. Makker kan nå eventuelt vise hjertertilpass eller undersøke 5-3 tilpasning i spar. I praksis vil makker nesten aldri passe 2 grand når begge majorfargene er vist, da han med jevn fordeling og 6 hp og med syltynn hånd og skjev fordeling vil kunne spille i fargen. (Ved å gå veien om 3 kløver eller melde3 i major direkte, kan en skille mellom spill og krav). Hvis makker f eks kan kreve i spar, har hånden selvfølgelig ete meget stort slempotensiale."

Jeg tror ikke vi skal undervurdere faren for at vi kan miste en utgang etter denne innledningen. Tross alt har jeg sett rundpass på 2 grand tidligere.

6. Syd gir, NS i sonen.

▲ 9 7 6 4 2
♥ 6
♦ K 10 7 4
♣ E 6 5



Vest	Nord	Øst	Syd
			1 hj
pass	1 sp	pass	3 ru
pass	3 sp	pass	4 ru
pass	5 hj	pass	7 hj
pass	pass	pass	

Utspill?

Utspill	Poeng	Stemmer i juryen	% av Innsenderne
sp x	10	10	50
hj 6	8	6	30
kl E	6	3	20
kl x	1	1	0
Løsernes gjennomsnitt			7,3

JOHNSEN: "Kløver ess. Hva skjer her? Nord har god spar og litt hjerterstøtte likevel. Tror Syd at Nord har kontroll i begge de svarte fargene? Skal vi stole på motparten er spar ut fint for å bryte forbindelser. Tviler på om kløverutspillet godspiller mange stikk om det stjeles. Har motparten egentlig kontroll her? Her kan det være snakk om å vurdere molstanderno."

EKREN: "Kløver ess. Vanskelig. Tror motparten har 13 stikk hvis kløver ess ikke gir stikk."

SVEINDAL: "Kløver ess. Trumf ut kan være rett, spar ut til roff også (skjønt jeg tror makker hadde dobbelt da), men hvor ofte er ikke kløver ess stikk i et sånt meldingsforløp? (Ikke si aldri - det er ikke sant!)"

Det er to muligheter for at kløver ess gir stikk. Enten at motparten ikke aner hva de holder på med. Eller at Syd forsøker seg med en bløff. Det som taler mot den siste teorien er at Syd mangler ruter konge. Selv om bløffen skulle være vellykket kan han derfor ikke være sikker på at storeslem står. Den gamblingen er litt for stor til å forsøke. Det er vel litt søkt også at motparten ikke skulle vite hva de holdt på med. Syd har ingen grunn til å tro at makker skulle ha forsteking i kløver, snarere tvert i mot. Syd bør ha forsteking i kløver. Nord derimot bør ha god spar, være svært kort i ruter og ha en rimelig hjertertilpasning.

MÆSEL: "Kløver 5. Syds meldinger tyder på 1. kontroll i de fleste fargene, antagelig i alle siden han melder 7 hjerter og ikke tar med et cuebid på veien. For å skape problemer for spilleførere og ikke sette makkers kort i klemme prøver jeg meg i Helgemo-stil med kløver 5."

Jeg er ikke sikker på om Geir Helgemo føler seg smigret av dette svaret. Han har til og med skriblet opp et utkast hvor liten kløver

gir kontrakten: N: K D kn 10 x - kn x x - x - K D kn x S: E - E K D x x x - E D x x x x. En ruter piler på utspillet og 4 ruter til piler i spar. Skissen av hendene til Nord og Syd indikerer kanskje at trumf må være et godt utspill for å hindre at Syd kan stjele ruterne god.

BROGELAND: "Hjerter 6. Trumf ut mot syvere hvis man ikke har et svært godt alternativ. Kløver ess er et mulig utspill, men jeg faller ned på gode gamle trumf ut mot storeslem."

AMUNDSEN: "Hjerter 6. Øst er ikke renons i spar og Syd har nok ikke kløver. Øst har mulig sparhonor for at det skal være betemulighet. Min oppgave er å begrense Nords stjelemuligheter i ruter."

S.I.HØYLAND: "Hjerter 6. Prøver å hindre spelefører i å trumfe for mange ruter i bordet dersom det er singel renons i ruter. NS kan til dømes ha følgende kort: N: E K D x x - kn 10 9 - x - D 10 x x mot S: - - E K D x x x - E D x x x x x - -."

Dette er et mulig eksempel hvor trumf ut er vinneren selv om Nords spar gjerne er en tanko lenger for å gjenmelde spar for hjerters-totten.

RIISE: "Syd er etter meldingsforløpet prikket inn med samtlige forstekingkontroller, samt en gående/semigående trumf. Han blir forhåpentligvis ikke av med alle sine rutere på bordets sparfarge. Trumf ut er etter mitt skjønn et gift utspill her, særlig hvis bordet bare har tre (to)trumf. Syds hånd er forholdsvis grei å skisere, eksempelvis E x - E K D x x x - E D x x x - (valgte å ikke åpne i 2 kløver pga 2-seteren)."

Etter mitt syn trenger ikke Syd ha forsteking i spar, det har Nord. Etter meldingsforløpet er jeg ganske villig til å satse mye på at Nord har 6 kort spar. Dermed blir Hennings hånd usannsynlig da vi ikke horte dobling fra makker. Hva verre er: kontrakten står med trumf ut (men ikke med spar ut). La oss høre fra sparutspillene.

BAKKE: "Liten spar. Nord har vist en god sparfarge og har normalt bare 2 hjerter siden han ikke viste tilpass på 3-trinnet. Syd har meget sannsynlig 1-6-6-0 fordeling f eks N: E K D kn x x - x x - x - K x x x S: x - E K D kn x x - E D x x x x - -. Med hjerter ut vil Syd normalt ha nok stikk. Merk at Vest blir skvist i 3 farger om sporen ikke er gående. Med spar ut brytes forbindelsen og beste sjanse for Syd er å spille

på ruterne, hvilket ikke fører frem."

Dette er ideen for de som spiller spar ut. Vest er skvist bare han er alene om holdet i enten kløver eller sparfargen. Med trumf ut tas ruteress og ruterstjeling, kløverstjeling og all trumf. Allerede på nest siste trumf må Vest gi opp. Selv om vi fjerner spar knekten og gir den til Syd eller Ost vil storeslem vinnes på denne måten uten spar ut. Guthwert foreslår: N: E D kn 10 x - 10 9 x - x x - K D x mot S: K - E K D x x x - E D 10 9 x x - -. Også her vinnes storeslem uten spar ut på progressiv skvis. (Vest slipper spar først, men skvises igjen i ruter og kløver på siste sporen). Denne satsen er likevel mye mindre sannsynlig, fordi Nord nok er kort i ruter etter sitt hopp til 5 hjerter. Tre mulige utspill altså, som alle har sine praktiske (kløver ess) eller teoretiske muligheter. Selv holder jeg en knapp på sparutspillet som bryter motpartens eventuelle forbindelse i spar.

De beste i omgang 5

1. Helge Svendsen, Haugesund	55
2. Espen Ringdal Anderson, Sandefjord	54
3. Eivind Merok, Eidsjosen	54
4. Claes Bodin, Karlstad, Sverige (4)	49
Harald Hoseth, Steinkjer	49
Leif G. J. Kjøta, Oslo	49
7. Asbjørn Skramstad, Brumunddal	48
8. Helge Jenloft, Bodo	47
9. Rolf Lersbryggen, Vestby	46
10. Else Marie Waaler, Sperrebotn	45
11. Sigve Alf Smordal, Stokmarknes	43
12. Erling Danielsen, Rosslund	40
Bent Billing Hansen, Oslo	40
Kim Dokmo, Oslo (Trondheim)	40
Kjell Steinar Thoreby, Tomter	40

Sluttstillingen 1996:

1. Kjell Steinar Thoreby, Tomter	252
2. Eivind Merok, Eidsjosen	249
3. Helge Jentoft, Bodo	241
4. Helge Svendsen, Haugesund	232
5. Claes Bodin, Karlstad, Sverige	229
Stein Stalle, Mortsnes	229
7. Leif G. J. Kjøta, Oslo	228
8. Asbjørn Skramstad, Brumunddal	227
9. Else Marie Waaler, Sperrebotn	224
10. Halvard Benum, Langesund	223
11. Harald Hoseth, Steinkjer	220
14. Sigve Alf Smordal, Trondheim	215

**BLAD****B**Bygdøy Allé 73 B
0268 Oslo 2Ettersendes ikke ved varig adresseendring, men sendes tilbake
til senderen med opplysning om den nye adressen**BLAD****JURYMEDLEMMENES SVAR:**

JURYEN	Ant. omg.	1	2	3	4	5	6	P	Σ 5/7
Peter Marstrander, Tromsø	7	5 kl	2 ru	pass	pass	3 kl	hj 6	55	282
Jon Sveindal, Bergen	6	5 kl	2 ru	pass	3 NT	2 NT	kl E	54	276
Tommy Sandsmark, Oslo	7	5 kl	2 ru	4 NT	pass	2 NT	hj E	54	274
Pål Haga, Oslo	7	5 kl	2 ru	4 NT	pass	3 NT	sp 2	54	265
Sam Inge Høyland, Bergen	7	5 kl	2 NT	pass	3 NT	3 NT	hj 6	49	263
Tor Bakke, Fantoft	7	5 kl	3 kl	4 kl	3 hj	2 NT	sp x	52	259
Helge Mæsel, Kristiansand	7	5 kl	2 ru	4 NT	3 NT	4 hj	sp 7	49	258
Stig Werdein, Danmark	7	x	2 ru	4 NT	3 NT	4 hj	sp 7	53	256
Knut Kjærnsrød, Torød	7	5 kl	2 hj	4 NT	pass	2 NT	sp 2	49	253
Boye Brogeland, Bergen	6	x	3 kl	pass	3 NT	2 NT	hj 6	50	251
Roar Voll, Lomnessjøen	6	5 kl	3 hj	pass	pass	3 kl	sp x	47	251
Jan Ragnar Guttormsen, Alta	7	x	2 ru	4 NT	3 NT	3 hj	sp 2	51	246
Sverre Johnsen, Vesterøy	6	x	2 ru	4 NT	3 NT	4 hj	kl E	49	245
Petter Lindqvist, Arendal	7	5 kl	3 hj	pass	3 NT	3 kl	hj 6	49	244
Tor Eivind Høyland, Oslo	7	pass	2 ru	pass	3 NT	3 kl	sp 2	47	240
Henning Riise, Oslo	6	5 kl	2 ru	4 NT	pass	2 NT	hj 6	54	240
Reinert Amundsen, Forus	4	5 kl	2 ru	pass	pass	3 kl	hj 6	49	172
Heinz Guthwerth, Finland	2	5 hj	2 ru	pass	pass	2 NT	sp x	50	106
Bjørn Olav Ekren, Bergen	2	4 NT	2 ru	4 kl	3 ru	3 NT	kl E	39	
Petter R. Osbak, Trondheim	2	5 kl	2 kl	5 sp	3 NT	3 NT	sp x	46	90
Gjennomsnitt:		8,3	8,3	8,5	8,2	8,2	8,3	50	253

Vil du være med i Duellen?

Ta kontakt med Bridge i Norge:

Tlf.: 22 43 02 14. Fax: 22 43 42 99.

E-mail: bridge@sn.no