

Bridge i Norge, Nr. 9-10

God Jul
og Godt
Nytt
fredelig
Bridge-
år 1987



Med egne sider fra



BRIDGE I NORGE
BYGDØY ALLE 73 B
N-0268 OSLO 2

Telefon: (02) 43 02 14 

Postgiro: 2 37 59 70
Bankgiro: 9190.06.03172

Ansvarlig utgiver og redaktør:
I redaksjonen:



Grunnlagt av Sverre Frich (1975)



Tommy H.S. Sandmark
Reinert Amundsen
Hans Jørgen Bakke
Sverre Frich
Helge Hammer
Gaute Kolsberg
Per Løwe
Peter Mørstrander
Jan Mikkelsen
Siss Moltzau
Leif Erik Stabell
Jon Andreas Støvneng
Harry Arne Vågen
Knut With

Abonnementspris: kr. 150,- for B nr i året (Norge)
kr. 160,- for B nr i året (utlandet)

Annonsepriser:



1/1 side: kr. 1400,-
1/2 side: kr. 800,-
1/3 side: kr. 550,-
1/4 side: kr. 450,-

(1/2 pris for norske turneringsannonser!)

INNHOLDSFORTEGNELSE:

GOD JUL! (Ikke skrevet av Sverre Frich!!)	1
VM i BRIDGE (Heinz Guthwert)	2
Entertaineren på Orientexpressen (Svein Th. Stedding)	13
I Skrivende Stund (Tommy Sandmark)	17
Bånn etter bånn (Geir Olav Tislevoll)	20
Etter en sesong... (Torleiv Svinterud)	22
EBL YOUTH CAMP 1987! (Espen Torp)	26
Kragerocupen 1986 (Sverre Johnsen)	30
.....men det er utenpå (Sverre Haagenen)	32
JULEKNASK (Siss Moltzau)	36
Duellen (Jan Mikkelsen)	38
Hendene i Duellen	Midtside 2 & 3
Resultatservice	Midtside 4
Junior-EM (II) (Jon Andreas Støvneng)	43
Julenøtter (Knut With)	50
Løsninger Månedens Nott 7 & 8 (Knut With)	52
Helsinki - 86 (Dagfinn Kjeseth)	54
Juleforventninger (En ny EVA-historie av Svend Novrup)	56
Fordums Storheter (William B. Hersefth)	58
Paraply-bridge (Jon Sveindal)	60
Rondane-Cupen (Peter Mørstrander)	64
Hvorfor spilte du ikke sparkongen? (Berit Tveit)	65
Postkassen	67
Teori og Praksis (Anders Wirgren)	68
Ekspertklubben (Jon Andreas Støvneng)	71

Innsenderfrist i dette nummer: 10. januar 1987

Neste nummer kommer: ca 15. februar 1987



Bridge i Norge

Med egne sider fra



GOD JUL!!

Of hva har så Ronald Reagan å gjøre på forsiden av BINs julenummer? Vil nok mange av våre abonnenter spørre. Ingenting, spør De meg! Bortsett fra det faktum at han og Nancy er ivrige bridgespillere, ifølge kilder som står det Hvite Hus nær, som det så smukt heter i skandalepressen.

Of det finnes flere statsoverhoder som også tar bridgen meget alvorlig. 'I skrivende stund' i dette nummer vet å fortelle om den kinesiske vise-statsministeren, som ble prisbelønnet for et spill! Men - har dette noe med bridgen og julen å gjøre, da?

Ja, faktisk. Folk som er i stand til å se litt lenger frem enn til kanten av egen lorgnett, vil kanskje kunne gjenkjenne visse tegn som faktisk er gjennomgående i dagens bridge-Norge. Bridgen, som har levet på etterdønningene fra den andre verdenskrigen, er i ferd med å miste fotfeste på grunnplanet. Rekruttering er et så knapt begrep i våre dager at det er i ferd med å miste meningsinnholdet. Det er ikke tall på de klubber som i dag forgubbes og dør en stille død. Men dette er vel noe vi ikke har noe med, eller kan gjøre noe med, eller hva?

Langt ifra! Vi kan alle klandres for det som skjer i dagens bridge-Norge. Klubbledere og turneringsarrangører har slengt seg med i en premiegallopp som gjør turneringene så dyre å delta i at de mister enhver interesse hos de mange som sjeldent eller aldri får premie. Resultatet ser vi klart i dag: - turneringer som tidligere hadde så mange deltagere at det var stor rift om å komme med greier i dag knapt å fylle opp etter egne minimumskrav.

Men dette er ikke det eneste som er galt. Viktigst blant alt det galt vi alle har gjort, er det faktum at vi aldri har greid å få fram rekrutter til morgendagens bridgeturneringer. Små, sporadiske forsøk på kursvirksomhet, javel, men ikke noen systematisk, organisert virksomhet. Og - når vi endelig har greid å få fram talenter og interesserte begynnere, så tar durkørvne spillere dånedippen på dem allerede på første spillekveld, og dunker dem i hue med regler og forordninger, slik at de mister enhver lyst til å fortsette å spille bridge. Det blir ikke rekruttering av slikt, vet De!

Vi kunne trenge en Ronald Reagan eller en Deng Xiaoping i toppen av Norsk politikk. En som på høyeste hold kunne gå ut offentlig og støtte bridge, slik at spillet kan få en positiv klang på folkemunne, og kan bli et respektert fag i skoleverket!

NBF er i ferd med å gjøre noe med dette. Den nye fjernsynsserien som De kan lese mer om i 'I Skrivende Stund', vil trolig virke svært positivt på rekrutteringen til morgendagens bridgemiljø. La oss håpe og tro at klubbledere og administratorer tar vare på den enestående sjansen vi nå har til å verve nye medlemmer i stor stil. La oss drive utstrakt kursvirksomhet som etterdønning etter TV-serien, og la oss verne om våre nye rekrutter, slik at de trives i vårt miljø. Hvem vet - kanskje er en av dem statsminister om 30 år!

Tommy Sandmark

Heinz Guthwert har vært i Florida for BIN og sett VM på nært hold. Her følger hans beretning.

HEINZ GUTHWERT





VIIth WORLD BRIDGE CHAMPIONSHIPS

Bal Harbour FL • Sept. 13-27, 1988

AMERIKA TOK STORESLEM

Årets VM-turnering i Bal Harbour, Florida, ble en eneste lang jubelfest for USA, som la beslag på titlene i samtlige disipliner og ytterligere befestet sin stilling som verdens ledende bridgenasjon.

MIX-VM

Som tidligere innledet man med mix-turneringen, som i år hadde samlet det sterkeste mulige feltet. Som kjent er par-turneringer, og spesielt med ektefeller, ekstra populære i den nye verden.

Turneringen omfattet fire sesjoner der topp pr. runde var 362 og maksimum 37648 poeng. Av 420 deltagende par var det hjemmespillerne som dannet tetgruppen. Allerede på et tidlig tidspunkt la de blivende mestrene, Jon og Pamela Wittes, seg i teten for å holde ledelsen helt inn til mål.

Det er et velkjent faktum at man, foruten tur, også trenger en anelse psykologi når man spiller mix. Her lyktes Jeff Meckstroth i å manipulere seg til en ren topp med en enkel manøver:

Jeff Meckstroth åpnet som Øst med 1 kløver, og Syd gikk inn med 1 ruter. Patty Meckstroth innfant seg med en negativ dobling, og da hoppet Jeff direkte til 4 hjerter.

♠ 8 3
♥ D Kn 4 3
♦ 5
♣ D Kn 9 8 5 4

♠ E 9 6 2
♥ 10 8 7 2
♦ D Kn 8 6 2
♣ —

♠ K D 5
♥ E K 9 5
♦ E 7
♣ K 7 6 3

♠ Kn 10 7 4
♥ 6
♦ K 10 9 4 3
♣ E 10 2

Uten å ha noe godt alternativ valgte Syd å prøve lykken med kløver ess, som ble stjålet. Hjerter 10 beholdt annet stikk, og da Nord heller ikke i neste stikk ville bidra med en av sine trumfhonnrer, tok Meckstroth stikket med nieren. Etter kløverstjeling med bordets siste trumf, gikk han tilbake på hånden på spar konge og trumfet ut. Nå fulgte en liten ruter opp mot bordet, og da Syd valgte å legge lavt, fikk Meckstroth sjansen til å ta alle stikkene. Han spilte seg inn på hånden på spar dame, tok for ruter ess, hvoretter Syd ble skvist sønder og sammen på kløver konge.

På veien mot sluttseieren fikk Jon Wittes anledning til å gi et eksempel på sin fine spilleteknikk:

♠ E D 10 9 3
♥ E D 8 4
♦ 2
♣ E D Kn

♠ K 8 2
♥ K 9 5 3
♦ D 10 6 4
♣ 10 5

♠ 7
♥ Kn 2
♦ K Kn 9 3
♣ K 8 6 4 3 2

♠ Kn 6 5 4
♥ 10 7 6
♦ E 8 7 5
♣ 9 7

Etter at N/S var havnet i 4 spar, produserte Øst 4 grand, som Vest prefererte til 5 ruter. Selvfølgelig bør Nord la makker ta den endelige avgjørelsen. Som man ser, innbringer en dobling minst 500, og den vanskelige trumfsitsen gir muligens enda flere stikk. Men Jon Wittes stolte på egen spillestyrke og valgte å melde nok en gang.

Ruterutspillet gikk til bordets ess, hvor-etter Wittes tok hjerterfinesse med

Ruterutspillet gikk til bordets ess, hvor-etter Wittes tok hjerterfinesse med damen. Deretter fulgte kløver knekt, Øst lå unna, og nå fulgte hjerter ess og mere hjerter til Vests konge. Wittes stjal ruterreturen og spilte sin siste hjerter. Østs spar 7 dro bordets knekt, men dette resulterte bare i at spar konge riktignok ga stikk, men kontrakten står. Det hjelper heller ikke om Øst stikker kløver knekt. Bordets hjerter taper forsvinner på en høy kløver, og nå blir forsvaret uten hjerterstikk.



Bob Hamman ble nr 2 i Mix.

Resultatlisten i mix-turneringen gikk helt i hjemmeparenes favør, og USA la beslag på alle medaljeplassene:

1. Jon og Pam Wittes, USA 23142
2. Bob Hamman - Kerri Shuman, USA 22474
3. Bill og Rozanne Pollack, USA 22410
4. Barry Rigal - Kitty Bethe, Storbr. 22208
5. Dave og Lisa Berkowitz, USA 22184
6. Herve Mouiel - Gin. Chevalley, Fr. 22150

Blant de tyve beste finner vi, foruten ovennevnte, ytterligere ti par fra USA.

LAG-VM

Julius Rosenblum Cup, lag-VM, ble innledet mandag med så å si hele verdens-eliten samlet. 132 lag fra 50 nasjoner, blant disse også flere nordiske kvartetter, men merkelig nok intet norsk lag på startstreken.

Akkurat som i de andre disiplinene, stilte USA med en hel hær av sterke lag. Innledningsvis var det fire lag i hver gruppe, og taperne spilte om den tredje plassen for fortsatt deltagelse. Etterhvert ble det tyntet ut i rekkene, og onsdag gjenstod bare tolv ubeseirede lag: seks fra USA, to fra Frankrike, ett lag fra Sverige, Fallenius, ett fra Island, Anthorsson, samt ett lag fra hhv Italia og Argentina.

Til tross for at det er spillere i verdensklasse som er i aksjon, så ser man i blant helt utrolige hendelser ved bridgebordene. Følgende drama ble utspilt i ramakampen mellom lag Martel og Indonesia, anført av Dany Sacul:

♠ E 10 6 3
♥ E Kn 3
♦ 9 2
♣ 9 7 5 4

♠ K Kn 8 7
♥ 9 4
♦ K D Kn 7 5 4
♣ Kn

♠ D 5
♥ 10 8 7 5 2
♦ 10 8 6 3
♣ E 3

♠ 9 4 2
♥ K D 6
♦ E
♣ K D 10 8 6 2

I lukket rom meldte indoneserne seg opp i 5 kløver med en bet. I åpent rom gikk meldingsforløpet i ganske andre baner:

V	N	Ø	S
Sacul	Stansby	Munawar	Martel
	pass	pass	1 kl
1 ru	1 sp	pass	2 sp
pass	pass	3 ru	pass
pass	3 sp	pass	4 sp ?!
x	pass	pass	pass

Endel misforståelser oppstod under meldingsforløpet, idet ramakommentatoren feilaktig opplyste at 3 ruter ble passet ut. Den gjengse oppfatning var da at matchen ville ende uavgjort, og rama-administratoren, Ralph Cohen, sendte bud på to ekstra spill for å få kampen avgjort. Men feilen ble raskt oppdaget og meldingen korrigerert til 3 spar - noe som ville gi amerikanerne 140 poeng og seier med 6 IMP.



Chip Martel



Lew Stansby

Etter at kommentator hadde meddelt publikum dette, overrasket Martel med å heve til utgang. Nå var det indoneserne som hadde overtaket, trodde man. Men spillet var ikke over ennå, på langt nær.

Der satt Munawar og funderte på utspillet. Mon tro om makkers dobling var utspilldirigerende? Med kløver konge hos makker, ville normalt utspill av kløver ess gi forsvaret en god start. Men, tenk om makker bare hadde damen? Etter dette resonnement innledet han med kløver 3!! Stansby vant utspillet med kløver konge. I god tro stjal Vest senere kløver dame, og dermed var forsvarets sikre kløverstikk

gått opp i røk. Alt Ø/V nå fikk med seg var tre trumfstikk.

Ved sammenligning av protokollen ble det konstatert at indoneserne ledet kampen før siste spill med ett fattig IMP. Hvis Stansby faktisk hadde passet 3 ruter, ville seieren gått til motstanderne med denne lille forskjellen.

Forhåndstipsene ble ikke gjort til skamme - tre amerikanske lag var klar for semifinalen, Stelios Touchtidis, Mike Becker og Steve Robinson. Blant de åtte fremste i Swissen som spilte om den fjerde semifinaleplassen var ytterligere tre lag fra USA, Chip Martel, Warren Rosner og Sam Stayman. De øvrige tet-plasserte var: Jose Damiani, Frankrike, Dirk Schroeder, Vest-Tyskland, Björn Fallenius, Sverige, Örn Arnthorsson, Island, samt sist, men ikke minst, Zia Mahmood fra Pakistan.

Kampen om den siste semifinaleplassen utkrystalliserte seg til å bli et slag mellom lag Fallenius, Sverige, og Zia Mahmood, Pakistan. Til syvende og sist ble det Paksitan som trakk det lengste strå etter seire mot Chip Martel med 26-23 og mot Jose Damiani med 48-20. I den avgjørende minifinalen ble det en klar seier over Fallenius med 75-33.

SEMIFINALENE

Pakistan med Zia Mahmood, Ja-E-al Fazli, Nisar Ahmed, Nishat Abedi og Mohamed Zakaria som reserve, møtte Mike Becker (Mike Lawrence, Jeff Meckstroth, Eric Rodwell, Ron Rubin og Peter Weichsel). I den andre semifinalen tok Steve Robinson (Peter Boyd, Robert Lipsitz, Ed Manfield, Kit Woolsey og Neil Silverman) mål av Stelios Touchtidis (Ross Gabel, Stan Holzberg, Robert Radwin, Jim Robinson og Jon Wittes). Kampene bestod av 64 spill, mens finalen omfattet 128.

Samtidig begynte kvalifiseringen i de to parturneringene, åpen klasse og dameklassen.

Kampen mellom Zia Mahmood og Mike Becker ble et jevnt oppgjør, der amerikanerne mot slutten så ut til å sikre seieren. Før de siste spillene som ble vist i rama, hadde Becker en 11 IMP's ledelse. Men, som så mange ganger før, var det atter Zia og makker Fazli som kom til å spille hovedrollene og avgjorde matchen i pakistansk favør. I spill 27 kom begge lagene i 3 grand, og etter godt motspill av både Weichsel og Fazli, ble begge kontraktene betet. I de to påfølgende spillene overmeldte Rodwell og Meckstroth kortene, mens motstanderne i begge tilfelle nøyde seg med delkontrakt. Zia presterte til og med en dobling i en av disse, og dermed lyktes pakistanerne i å gå forbi, og de vant den ikke helt velspilte kampen med 5 IMP.

Zias inspirerte utspill mot 4 spar i et av kampens siste spill, bragte spilleføreren på defensiven og resulterte i en velfortjent bet:

♠ 7	♥ E K 8 7 5 3	♦ K 10 5	♣ D 9 5		♠ K Kn 2 ♥ D 10 ♦ E 9 6 2 ♣ E 6 3 2
					♠ 9 8 5 4 ♥ Kn ♦ D 8 4 3 ♣ Kn 10 7 4
					♠ E D 10 6 3 ♥ 9 6 4 2 ♦ Kn 7 ♣ K 8

Etter meldeserien 1 ru - 2 sp - 4 sp, ville trolig de aller fleste på Vests plass ha startet med to høye hjerter og forsøkt en trumfhøyning hos makker. Zia hadde imidlertid en helt annen oppfatning av hvordan forsvar skal bedrives. Han valgte å angripe i kløver, og da Meckstroth etter kløver konge spilte hjerter mot bordet, tok Zia kongen og vred til trumf til bordets knekt. Hjerter dame ble påpasselig stjålet av Fazli, som spilte nok en runde trumf, og beten var et faktum.



Zia Mahmood

I den andre semifinalen var det aldri noen tvil om seieren. Steve Robinson utklasket Stelios Touchtidis' mannskap med 80 IMP.

FINALEN

Finaleoppgjøret mellom Zia Mahmood og Steve Robinson var jevnt under de første 32 spillene, med en knapp ledelse på 7 IMP til USA.

Ed Manfield og Kit Woolsey på lag Robinson tilhører den amerikanske toppeliten, med mange seire på hjemmebane i de senere årene. I Bal Harbour viste paret fine takter og bidro stort til den klare sluttseieren mot Pakistan. På følgende spill vant amerikanerne 10 IMP siden Manfield allerede i annet stikk hadde full telling på motpartens kort. Dette utnyttet han til fulle:

♠ 8 7	♥ Kn 6 2	♦ 10 9 8 4 2	♣ K 7 5		♠ K 6 5 3 2 ♥ K 3 ♦ 3 ♣ 10 9 6 4 3
					♠ E Kn 10 4 ♥ E 10 8 7 5 ♦ D ♣ E D 2
					♠ D 9 ♥ D 9 4 ♦ E K Kn 7 6 5 ♣ Kn 8

V	N	Ø	S
Woolsey	Fazli	Manfield	Zia
		1 hj	1 gr ¹⁾
2 hj ²⁾	2 sp	4 hj	pass
pass	pass		

- 1) Komisk
- 2) En gang imellom har selv Woolsey mer enn en konge og en knekt når han høyner.

Zia Mahmood startet med ruter ess og fortsatte med ruter 7. Fazli stjal plikt-skyldigst med hjerter konge, og Manfield hadde nå et helt klart bilde av hele sitsen. Foruten Zias annonserte ruterlengde, visste han at Nord opprinnelig satt med kongen annen eller tredje i trumf. Med lenger hjerter ville han sikkert ha stjålet lavt. Dertil var det høyst sannsynlig at Nord ikke kunne ha ytterligere lengde i de sorte fargene - med 11 kort i svart ville han sikkert ha meldt mere. Zia på sin side hadde nesten sikkert dobbelton i de sorte fargene, for med en mere ubalansert hånd ville han ha meldt 2 eller 3 ruter, istedenfor å introdusere en "Komisk grand" over 1 hjerter.

Etter dette resonnement stjal Manfield over med hjerter ess og spilte spar knekt fra egen hånd. Zia gikk opp med damen og vred - etter moden overveielse - med ruter konge. Manfield stjal omtentksomt med hjerter 7, og så fulgte hjerter 5 mot bordet. Da Zia la lavt, fisket Manfield med sekseren! Deretter fulgte spar til håndens tier. Zias nier klargjorde bildet enda bedre. Med D 9 x i spar hadde Zia sikkert ikke gått opp med sin honnør. Helt på det rene med Zias kløverlengde, tok Manfield for E K i kløver, hvilket ga følgende 5-kortsposisjon:

♠ K 2 ♥ - ♦ - ♣ 10 9 3	♠ E 4 ♥ 10 8 ♦ - ♣ D
♠ - ♥ Kn 2 ♦ 10 9 ♣ 7	♠ - ♥ D 9 ♦ Kn 6 5 ♣ -

Når Manfield nå spiller spar ess, er alt over. Velger Syd å kaste en ruter, forsvinner kløver 7 fra bordet. Deretter er tiden kommet til å spille kløver dame, og hvis Zia stadig nekter å ofre en trumf kaster bordet en ruter. Øst kan da spille spar 4 til lav stjeling, gå tilbake til hånden på en ruterstjeling med hjerter 10, og Syd må nøye seg med å stjele over eller ta for sin høye trumf i neste stikk.

Stjeler Syd spar ess med hjerter 9, vil bordet stjele over, og Syd får stadig bare med seg ett eneste stikk. Hvis Zia ikke stjeler spar ess, men derimot trumfer kløver dame med hjerter 9, blir Østs opplegg å stjele over, ta en ruterstjeling og fortsette med spar 4. Zia får så stikk for hjerter dame i det 12. eller 13. stikket.

Zia analyserte raskt situasjonen og stjal spar ess med hjerter dame, hvorefter han vred til hjerter 9 i håp om å finne makker med kløver dame. Men det var spilleføreren som satt med dette vitale kortet, og han kunne etter sitt vel planlagte spilleopplegg gjøre krav på resten.

Man må ikke bare spille godt, man trenger også en viss kvote tur for å vinne en

Vi erbjuder Dig över 500 läsvärda sidor bridge, fördelade på 10 nummer om året, hem i Din brevlåda. Sedan början av 40-talet följer Bridgetidningen vårt spels utveckling genom tekniska artiklar, reportage, kåserier, problem mm.

Medarbetare som Jan Wohlin, Hugh Kelsey, Victor Mollo, Anders Wirgren, Tommy Gullberg och Max Ödlund m fl borgar för såväl variation som underhållning.

Sätt in årsavgiften, nkr 125, på vårt norska postgiro, 1991 1322, eller kontakta oss om provnummer.

BRIDGETIDNINGEN
Redaktör: *Sven-Olov Flodqvist*
Terriergr 40, 123 62 FARSTA, Sverige

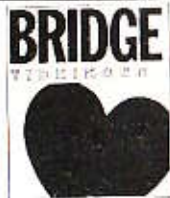

storseier i en VM-finale. Dette bekrefte med all ønskelig tydelighet i et av de siste spillene der lag Robinson igjen var på den vinnende siden.

♠ 9 ♥ D Kn 7 6 4 2 ♦ Kn 10 9 7 6 2 ♣ -	♠ E K D 10 7 4 3 ♥ E 3 ♦ K ♣ E 10 7	♠ Kn 8 2 ♥ K 10 9 ♦ D 8 ♣ K D Kn 4 3
♠ 6 5 ♥ 8 5 ♦ E 5 4 3 ♣ 9 8 6 5 2		

Åpent rom:

	V Nishat	N Silverman	Ø Nisar	S Lipsitz
2 kl	2 hj	3 kl	pass	
3 sp	pass	4 hj ¹⁾	pass	
4 gr ²⁾	pass	5 kl ³⁾	pass	
6 sp	pass	pass	pass	

- 1) Kontrollmelding
- 2) Blackwood
- 3) 0 eller 4 ess

Silverman hadde lykken med seg da han valgte å spille ut ruter til makkers ess. På grunnlag av meldingsforløpet var det helt klart at Vest hadde tre ess. Eneste sjanse lå nå i å finne makker med renons i kløver. Og resultatet av kløverreturen var meget vellykket.

Lukket rom:

	V Woolsey	N Fazli	Ø Manfield	S Zia
2 kl	2 hj	2 sp ¹⁾	pass	
3 sp	pass	4 hj ²⁾	pass	
6 sp	x ³⁾	pass	pass	
xx ⁴⁾	pass	6 gr	pass	
pass	pass			

- 1) 2 kontroller
- 2) Kontrollmelding
- 3) Lighthredobling
- 4) Viser usikkerhet om kontrakten skal spilles i spar

Som man ser, forårsaket kontrollvisningen at meldingen kom på Østs hånd, og nå fikk Fazli mulighet til å be om kløverutspill med sin dobling. Når nå Woolsey med sin redobling, ifølge parets system, viser mistanke om at man kanskje tross alt er kommet skjevt ut, er det opp til makker å ta den endelige avgjørelse. Zia startet med sitt ruter ess, og Woolsey opplevde sikkert noen ubehagelige sekunder! Men alt var i orden, og Manfield kunne umiddelbart legge ned kortene og forlange resten - 14 IMP til USA.

Mot slutten var amerikanerne i særklasse og tok en storseier over de spillette motstanderne (som ble nødt til å gjennomføre hele turneringen med bare fire mann) med 357-207. Ifølge ekspertkilder var vinnerens innsats ikke på noen måte eksepsjonell, men de utnyttet alle sine muligheter bra og unnlot å gjøre altfor mange feil. I tillegg unngikk de de aller fleste misforståelser i meldingene, og pakistannerne måtte derfor denne gang spille spurvens lite misunnelsesverdige rolle. Zia og hans vanligvis spilleglade mannskap spilte, som vanlig, aggressivt og meldte mange tvilsomme utganger og slemmer, men i Bal Harbour hadde de ikke turen på sin side.

Man bør kanskje notere seg at på dette vinnerlaget fra USA finnes det ikke en eneste profesjonell bridge-spiller.



Maury Braunstein er WBFs Chief Tournament Director, og var sjef i Bal Harbour. Hans varemerke er en fargerik sløyfe.

PAR-VM

VM-turneringens desiderte høydepunkt, åpen klasse for par, var naturligvis alle spillernes fremste mål. Men på grunn av det store deltagerantallet, fikk bare 330 par stille opp i kvartfinalen - av disse 20 par fra den innledende kvalifiseringen. I semifinalen bestod feltet av 168 par.

Fra tredje sesjon i kvartfinalen kommer følgende spill der flertallet spilleførere beklaget seg over den ondsinnede fordelingen hos motparten. Hans Göthe for Sverige og Grant Baze, USA, lyktes begge i å klare utgang i det store feltet.

♠ E 9		
♥ K 9 4 3		
♦ E D 2		
♣ E 6 5 2		
♠ K 8 7 5 4 3		♠ 10 2
♥ -		♥ D 10 8 6 5
♦ K Kn 6		♦ 10 5 4 3
♣ K 10 9 3		♣ Kn 7
		
♠ D Kn 6		
♥ E Kn 7 2		
♦ 9 8 7		
♣ D 8 4		

Det svenske paret meldte seg opp i 4 hjertes, etter at Vest hadde åpnet med 1 spar på sine tynne fliser.

Som man ser, har Vest et vanskelig utspill, og da han valgte kløver 10, fikk Göthe sjansen til å klare den vriene kontrakten. Han vant første stikk med kløver dame, og så fikk spar dame løpe. Hjerter til bordets konge ble etterfulgt av mere trumf. Øst var nødt til å ofre åtterten, og Göthe vant stikket med knekten. Nå fulgte en vellykket ruter-



Hans Göthe i typisk dyp konsentrasjon.

finesse, hvoretter Göthe innkasserte ruter ess og spar ess og spilte mer trumf opp mot egen hånd. Øst la tieren, og Göthe tok for sitt ess. Det gjenstod bare å stjele den siste sparen med trumf-nieren. Øst kunne stjele over, men Göthe tok sitt tiende stikk med trumf 7.

Mot Baze og Solodar valgte Vest å åpne med svake 2 spar, og nå endte amerikanerne i 3 grand - en usedvanlig besværlig kontrakt. Sparutspillet gikk til Syds knekt, og i neste stikk ble Baze oppmerksom på den skjeve hjertersitsen da han tok for hjerter konge på bordet. Baze fant imidlertid løsningen på sitt problem da han bad om liten ruter fra bordet! Vest kom inn på knekten og fjernet spar ess. Etter hjerterfinesse med knekten, fulgte ruter til bordets dame, hvoretter Baze eliminerte ruterens med esset, gikk inn på egen hånd på hjerter ess og puttet Vest inn på spar. Denne kunne ta to sparstikk til, men måtte siden spille kløver inn i Syds kombinerte saks. Nydelig levert, ved hjelp av perfekt korttelling.

I løpet av min lange bridgekarriere, i nærmere 45 år, har en og annen forunderlig hendelse dukket opp ved bridgebordet. Men følgende hendelse fra Bal Harbour forekommer meg å være

»Dansk Bridge«

henvender sig naturligvis først og fremmest til sine danske læsere, men vi har ikke det mindste imod, at flere af vore nordiske bridgevenner læser med over skulderen. Dansk Bridge kommer 10 gange om året. Hvis du har lyst til at få et gratis prøvenummer, så send mig straks dit navn og adresse. Jeg vedlægger et girokort, du kan benytte, hvis du ønsker, at vi skal fortsætte vor bekendtskab.

Et års abonnement: Dkr. 110,-.

Dansk Bridge

Postboks 121, DK - 3400 Hillerød

unik. I møtet mellom ACBL-presidenten Tom Sanders og Ron Andersen mot George Tornay - Saul Bronstein, der parene satt på forskjellige sider av screenen, dukket dette spillet opp:

	Tornay	
	♠ E K D 6 5	
	♥ Kn 7 6 3	
	♦ K	
	♣ D Kn 2	
Sanders		Andersen
♠ 3		♠ Kn 9 8 4
♥ K 4		♥ E 10 9 5 2
♦ E 10 8 6		♦ 2
♣ K 9 8 5 4 3		♣ 10 7 6
	Bronstein	
	♠ 10 7 2	
	♥ D 8	
	♦ D Kn 9 7 5 4 3	
	♣ E	

Parkontrakten i dette spillet er 3 ruter eller 2 spar, men ved mange bord kom man altfor høyt som N/S og gikk diverse bet. Selv Bronstein og Tornay fikk ikke stoppet meldingene i tide og havnet i 3 grand på Nord's hånd.

Hjerter 10 vant første stikk, hvoretter Andersen innkasserte hjerter ess som felte makkers konge. I neste stikk var bordet inne på kløver ess. Tornay fortsatte med ruter, og Sanders gikk opp med esset for å spille spar til Nord's ess. Spar konge avslørte sitsen, og Tornay spilte kløver til Vests konge. Deretter fulgte ... lav ruter! Både Andersen og Tornay ville nå legge ned kortene, etter som spilleføreren nå kan gjøre krav på resten. Men Sanders og Bronstein insisterte på fortsatt spill. "Hvorfor?", undret Andersen. "Han har jo resten." "Ikke hvis du stjeler!" repliserte Sanders. "Min kjære Tommy, man kan ikke stjele i en grandkontrakt." "Hvem spiller hva?" lurte Sanders på. Etter en kortere diskusjon viste det seg at Bronstein hadde tatt ut 3 grand i 4 spar, men hverken Andersen eller Tornay hadde fått notert seg dette. Altså satt man på den ene siden av skjermen og spilte

3 grand mens de to andre spilte 4 spar!

Det finnes regler også for den slags situasjoner. Ifølge lovbooken i WBF annulleres et spill der meldingsforløpet har vært ufullstendig. Det skjedde også denne gangen.

Årvåkenhet ved bridgebordet er en stor fordel. Ofte belønnes dette flerfoldig, spesielt i forsvaret, der det nok trenges enda litt mer for å få spilleføreren ut å kjøre. Mats Nilslund og Anders Wirgren fikk godt betalt i dette spillet fra semifinalen, der de ved hjelp av et inspirert motspill tok stikk ut av tomme luften. Har De noensinne hørt om 'pseudotrumpf-høyning'? Sikkert et ukjent begrep for de fleste (!):

		♠ K Kn
		♥ D Kn 9 3
		♦ D 10 4
		♣ E K 7 3
♠ D 7		♠ 3 2
♥ E K 10 8 6 2		♥ 5 4
♦ E 9 6		♦ K Kn 8 3
♣ Kn 10		♣ D 9 5 4 2
		
		♠ E 10 9 8 6 5 4
		♥ 7
		♦ 7 5 2
		♣ 8 6

Som Syd åpnet Marty Bergen med en multi 2 ruter, og Wirgren introduserte hjerteren på to-trinnet. Larry Cohen hoppet til 3 grand, og Bergen overførte til 4 spar ved å melde 4 hjertes. Wirgren doblet ikke, og derfor startet Nilslund med ruter til makkers ess. Wirgren tok



Svenskene Mats Nilslund og BINs medarbeider Anders Wirgren deltok med stor suksess på lag Gallenius.

et hjertestikk før han returnerte ruter 9. Nilsland tok med seg beten og spilte den 13. ruter. Cohen stjal med bordets nier, og Wirgren saket kløver knekt. Nå fikk spilleføreren det for seg at Nilsland hadde dame tredje i trumf, og at han hadde håpet på spar knekt singel hos makker. Derfor innledet Cohen trumfbehandlingen med å ta for spar konge og lot så spar knekt løpe til Wirgrens single dame.

Eric Rodwell og Jeff Meckstroth, USA, vant kvartfinalen i overlegen stil med 20435 poeng foran franskmennene Herve Mouiel - Dominique Poubeau med 20128 og brasilianerne Gabriel Chagas - Marcelo Branco med 20104. Den svenske innsatsen var fortreffelig. Hele ni par lyktes i å komme til semifinalen. De amerikanske parenes dominans fortsatte i semifinalen også. Halvveis hadde Chagas - Branco lagt seg i teten, med to amerikanske par, Lou Bluhm - Bart Bramley og Mike Smolen - Alan Stauber på de nærmeste plassene. Tittelforsvarerne Chip Martel - Lew Stansby var gått opp til 6. plass.

Amerikanerne Lou Bluhm og Bart Bramley vant semifinalen med 11057 poeng foran Martel - Stansby på 11011 og Chagas - Branco med 10902.

Som kjent leter ekspertene ofte etter noe uvanlig, ikke alltid med like vellykket resultat. Men i følgende spill fikk Storbritannias Roman Smolsky tilfredstilt sitt begjær:

♠ 2	♠ K D 9 7 5
♥ K 10 7	♥ 8 6 2
♦ E K D Kn 7	♦ 5 3
♣ 10 9 5 3	♣ K 7 2

♠ E Kn 8 3	♠ K D 9 7 5
♥ D 9 5	♥ 8 6 2
♦ 9 8 6 2	♦ 5 3
♣ 6 4	♣ K 7 2

♠ 10 6 4
♥ E Kn 4 3
♦ 10 4
♣ E D Kn 8

Etter Nords ruteråpning, laget Ø/V mest mulig uro og forstyrrelser med sine sparmeldinger, og Syd fikk først sjansen til å introdusere sin 4-korts hjerter på fire-trinnet. Med åpne kort vil man vel helst spille 6 kløver, men det er ikke noe særskilt galt med 4 hjerter heller.

Etter at Smolsky hadde startet med kløver til kongen og esset, virket overstikk svært nærliggende. Hvis Syd varstomt hadde fortsatt med hjerter til blindemanns tier, er spillet over. Men i typisk partureringstil fortsatte Allan Siebert med hjerter til kongen, og



USAs nasjonalsang spilles for seierherrene i åpen klasse, Eric Rodwell og Jeff Meckstroth. Nr. 2 fra venstre er nylig avgåtte president i WBF, Jimmy Otriz-Patino og helt til høyre, Richard Goldberg, generalsekretær i ACBL (American Contract Bridge League).

hjerter 10 beholdt neste stikk. Spilleføreren gikk på den limpinnen og tok ny trumffinesse, og så falt taket ned. Smolsky kom inn på damen, og forsvaret innkasserte tre sparstikk i tillegg. En bet. Dette innbragte britene 161 poeng av maksimale 166.

Helt i tråd med forhåndstipsene tok favorittene hånd om de fremste plassene i åpen klasse. De østerrikske finalistene fra Sao Paulo greide å holde unna for australierne fremstorming og knep, litt overraskende, sølvet rett for nesen på Burgess og Marston. Meckstroth og Rodwell er VM-turneringens yngste vinnere gjennom tidene, selv om paret tidligere har vært med på å legge beslag på VM-titlene i lag i Port Chester.

SLUTTRESULTAT ÅPEN KLASSE

1.	Meckstroth - Rodwell, USA	3843
2.	Berger - Meini, Østerrike	3574
3.	Burgess - Marston, Australia	3572
4.	Comton - Wold, USA	3558
5.	Chagas - Branco, Brasil	3526
6.	Mulder - Rebattu, Nederland	3513
7.	Morse - Sutherlin, USA	3499
8.	Flodqvist - Sundelin, Sverige	3445
9.	Delmouly - Roudinescu, Frankrike	3438
10.	Gullberg - Göthe, Sverige	3436

DAME-VM

Som i de andre disiplinene, viste amerikanerne sin klasse også i dame-VM. Turneringens mest fremtredende par, Amalya Kears og Jacquie Mitchell, vant både semifinalen samt la beslag på VM-titlene i overlegen stil.

Jacquie Mitchell har lenge tilhørt toppsjiktet i USA med mange representasjonsoppgaver på sin konto, mens Amalya Kears er mere kjent for sitt verk "Encyclopedia of Bridge" som hun har gitt ut sammen med Dickie Frey og Allan Truscott. I tillegg har hun et grunnfestet omdømme som en særdeles dyktig jurist.

I dette eksempelet fikk ikke motparten med seg ett eneste poeng, men helt uten egen skyld.

♠ 7	♠ E K 8 6 4
♥ Kn 10 8 2	♥ 6 4 3
♦ D 5 3	♦ E 9
♣ 10 8 7 6 4	♣ D 3 2

♠ 10 2	♠ K D 9 5
♥ K D 9 5	♥ 7 6 4 2
♦ K 9 5	♦ K 9 5
♣ D Kn 9 5 3	♣ K 9 5

♠ D Kn 9 5 3
♥ E 7
♦ K Kn 10 8
♣ E Kn

Etter 1 sp - 3 sp (krav) fulgte en serie kontrollmeldinger, hvorefter Jacquie Mitchell meldte seg opp i 6 spar. Hjerter knekt i utspill satte straks spilleføreren på en prøve. Hun tok for esset og trumfet ut i to omganger. Vest, som skulle sake et kort, forhørte seg om hva N/S åpner i med 5-5 i kløver og spar. Fru Kears svarte at i slike tilfeller åpner de med 1 kløver, og Vest kastet en liten kløver. Etter dette var det ikke altfor vanskelig for Syd å regne seg til Vests fordeling, og hun tok ruterfinessen med knekten, tok for ruter ess og ble siden kvitt bordets hjertertapere på de høye ruterne. Da til og med kløverfinessen holdt, tok N/S alle 13 stikkene.

Claude Blouquit, Frankrike, har lenge tilhørt den absolutte bridgeeliten blant damer. En av dameklassens mest vellykkede spilleføringer så dagens lys i kvartfinalen, der det franske paret Kitabji - Blouquit kom i en hardmeldt slem:

♠ K 5 4	♠ D 9 6 3 2
♥ 5 4	♥ 8
♦ K Kn 6 5 3	♦ D 8 4 2
♣ E 10 7	♣ 9 8 2

♠ -	♠ D 9 6 3 2
♥ K Kn 10 7 6 2	♥ 8
♦ 10 9 7	♦ D 8 4 2
♣ D 6 4 3	♣ 9 8 2

♠ E Kn 10 8 7
♥ E D 9 3
♦ E
♣ K Kn 5



Juniorene Bettina Kalkerup og Charlotte Palmlund tok overraskende sølv i dame-VM!

Etter at Claude Blouquit hadde åpnet med en 5-korts spar, sperret Vest med 3 hjerter, og Nord gikk direkte i 4 spar. Man kan vel forstå at Syd gjorde kort prosess og meldte lilleslem. Hun kom inn i første stikk på ruter ess og fortsatte med kløver til bordets tier. På ruter konge forsvant en hjerter, og så fulgte ruter til stjeling. Etter to ganger kløver tok Syd nok en ruterstjeling, og nå først var tiden inne til å spille hjerter ess og mere hjerter. Stakkars Øst som var blitt strippet for alt annet enn trumf, var tvunget til å stjele makkers stikk og måtte dertil returnere trumf til Syds tier. Claude Blouquit stjal en

hjerter med spar konge, og i neste stikk kom Østs trumf i mellomhånd. Vakkert.

SLUTTRESULTAT I DAMEKLASSEN

1.	Mitchell - Kearse, USA	1634
2.	Kalkerup - Palmlund, Danmark	1594
3.	Landy - Horton, Storbritannia	1584
4.	Pasman - Simons, Nederland	1575
5.	Freilich - Gruber, USA	1574
6.	Gordon - Reus, Canada	1555
17.	Mellström - Ödlund, Sverige	1399

Som helhet betraktet ble turneringen godt gjennomført, men endel forsinkelser gikk nok deltagerne noe på nervene. Vennligheten og den spesielle, velkjente amerikanske gjestfriheten var tydelig merkbar. Arrangørene stelte til utallige arrangementer hvor et stort antall innbudte ble traktert på upåklagelig vis. Den som tidligere har gjestet USA i bridgesammenheng, ser alltid frem mot kommende storturneringer der borte.

Nordens innsats i VM var ikke ueffen. Særsilt gledelig var lag Fallenius' flotte innsats i lagturneringen, og de to unge danske juniordamenes sølv varmer en gammel nordbøs hjerte helt spesielt.

Om utfylling av barometerslipper:

Vi kan tilby ferdig utfylte barometerslipper til en pris av kr 0,50 pr slipp. De sparer mye tid og ergrelser foran turneringen!

Vi har også et dataprogram for maskinell utfylling av slipper til kr 300,-. Må kjøres på en IBM-kompatibel PC.

Vi selger data-barometerslipper 'på bane'. Pris pr. 2000 slipper: kr 600,- pluss frakt. (Det tilsvarer en pris på kr 0,30 pr slipp.)

Ta kontakt i dag! Det lønner seg!

DOOP BRIDGEKLUBB
BYGDØY ALLE 73 B
0268 OSLO 2
Tlf.: (02) 43 02 14



Cruiseskipet "Orientexpressen" med sine syv dekk fylt av restauranter og barer, hadde såvidt forlatt Istanbul da lunsjen sto klar. Det amerikanske ekteparet vis-a-vis var ekte amerikanere. De brydde seg nix om silhuetene av Hagia Sofia, Den Blå Moske eller Sultanpalasset som vi så forsvant gjennom glassvinduene, mens båten ployet et rettlinjert kjølvann i Bosporusstredet. Ektemannen kikket først over brillekanten idet han skyllet ned den siste rosenrøde biten av Chateaubrianden med en stor slurk Beaujolais Village.

'Spiller dere bridge?', kom det uten foranledning og uten interesse for Marmarahavets spesielle skjønnhet. Jeg nikket svakt. Torde ikke mer på grunn av min kone, som mener at bridge er en uselskkelig sykdom. 'Godt, da spiller vil', gurglet han mellom vinslurkene. 'Ikke regn med meg, og helst ikke med min mann heller', svarte min ektevidde på mine vegne. 'Da finner vi en fjerdemann. De vil sikkert more Dem bedre på dansegulvet med en yngre skipsoffiser mens vi spiller', smilte han med kritthvite amerikanske kjøpetenner.

Ved kaffen betrodde han meg, idet han smakte på Courvoisier VSOP og undret seg over hvorfor det ikke var isbiter i konjakken, at han hadde snakket med passasjersjefen. Han hadde lovet å skaffe en fjerdemann, som ville melde seg etter middagen.

Bridgen var fullstendig glemt da vi senere betraktet kveldens artistprogram og jevnlig lesket oss av 'Gin Sling'-glasset. Våre amerikanske venner puslet med det samme og diskuterte hvorfor den spanske entertaineren ikke sang på amerikansk. Den høye, smukke tenoren med velformet bart og kinnskjegg var i god gjenge med å fullføre 'Granada'. Han utførte piruetter på ett ben mens stemmevolumet fikk desibelene til å svirre i rommet. Plutselig, mens stemmen prøvde å sprengte lydmuren, stoppet han foran vårt bord, skrudde av volumet, bukket elegant og sa: 'You want a bridge partner? Meet me in the Bridge Room at ten o'clock.' Dermed



svingte han seg rundt, fortsatte i samme tonehøyde og avsluttet med en crescendo som fikk oss til å putte fingrene i ørene. 'Han kunne amerikansk også', sa jeg. 'Flott', sa Ed. 'Det blir bridge. Er det ikke fint, Ursi?', sa han henvendt til sin kone. 'Tror du fru Stedding setter pris på at vi snapper mannen hennes?', prøvde Ursi seg forsiktig. 'Sure, my love. Hun vil sikkert like å bli kvitt mannen sin for noen timer. Jeg ser det på hennes glitrende øyne.'

Entertaineren, som forøvrig het Manuel, satt allerede ved det grønne bord da vi tre cruisefeller entret bridgesalongen. Manuel reiste seg straks, bukket, håndhilste på Ed og meg og kysset Ursi på hånden. 'Hvem vil spille med meg?', smilte han. 'Det er best jeg spiller med min kone', mente Ed. 'Vi kjenner hverandre.' 'Fint', smilte han. 'Svein og jeg blir makkere. Og du spiller vel Amerikansk Standard?' 'Utmerket.' Jeg skjønnte at man straks blir dus på et cruise.

Manuel var øyeblikkelig i gang med stokkingen. D.v.s., han stokket ikke som en normal rutinespiller, han sjonglerte kortene som en tryllekunstner.

pen bunke i hans venstre hånd. Før vi andre hadde fått en viss orden på våre egne kort, kom det 2 grand fra Manuel. Ursi passet, og jeg meldte like godt 4 grand på følgende kort:

♠ 8 7
♥ K 7 4
♦ E K 10 8 5
♣ 7 6 2

6 grand kom det fra Manuel etter at Ed hadde passet. Jeg var rask med å passe og la ned kortene etter utspill av hjerter 10. Manuel smilte og takket for mine kort. Han stakk utspillet med hjerter konge og tok uten et øyeblikks betenkning spar 8 fra bordet og la selv knekten etter at Ed hadde fulgt på med toeren. Ursi skyndte seg å stikke med spar dame og spilte en ny hjerter opp igjen. Nå fulgte i raskt tempo fire sparstikk og nok to hjerterstikk. Jeg ble litt forbauset da Ed i det åttende sticket la kløver konge og i det niende sticket kløver ess. Manuel avsluttet elegant med å ta de siste stikkene for kløver dame og E K D i ruter. 'Unnskyld', sa han henvendt til Ed. 'Jeg var dessverre nødt til å skvise deg.' Hele fordelingen var:

Jeg
♠ 8 7
♥ K 7 4
♦ E K 10 8 5
♣ 7 6 2

Ursi
♠ D 9 6
♥ 10 9 8 6
♦ 3 2
♣ Kn 5 4 3

Ed
♠ 5 4 2
♥ 3 2
♦ Kn 9 6 4
♣ E K 9 8

Manuel
♠ E K Kn 10 3
♥ E D Kn 5
♦ D 7
♣ D 10

'Godt meldt', nikket Manuel. 'Godt', mumlet jeg. 'Får vi kløver opp igjen etter sparsticket til Ursi, går vi fire raske bet.'

En pjoletter senere, tok jeg opp denne hånden:

♠ E 10
♥ E D 10 9 7 5
♦ 10 7 5
♣ 5 3

Ursi meldte 1 spar foran meg. Jeg får ta litt hardt i, tenkte jeg og meldte 3 hjerter. 3 spar fra Ed. 5 ruter fra Manuel. 6 spar fra Ursi. Jeg syntes en dobling var på sin plass med to ess og en sterk rutermelding fra makker. Jeg hadde allerede fingret med hjerteresset, da det slo meg at jeg hadde vel plikt til å spille ut makkers farge. Ruter 10 fra meg, toeren fra bordet og spar 8 fra Manuel. Det ble den ene doblede beten. Hele fordelingen var nemlig:

♠ E 10
♥ E D 10 9 7 5
♦ 10 7 5
♣ 5 3

♠ K D Kn 9 7 3
♥ -
♦ E D 8 6 4 3
♣ E

♠ 6 5 4 2
♥ 8 3
♦ K Kn 9 2
♣ K 10 4

♠ 8
♥ K Kn 6 4 2
♦ -
♣ D Kn 9 8 7 6 2

'Det var en genial melding, den 5 ruterren', ytret jeg. 'Så enkelt, så enkelt. Motparten melder sikkert 4 spar. Derfor kan jeg like godt si 5 ruter med en gang. Blir jeg doblet, er veien kort til 5 hjerter. Men du var skarp som ikke spilte ut hjerter, men valgte ruter. Du forsto sikkert det hele.' Det var jeg nå ikke så sikker på, men jeg satte pris på hans smilende elskverdighet.

Ursi ble plutselig blank i øynene og smilte til sin mann, noe hun ikke gjorde ofte. Hun måtte ha fått noen fine kort. Ganske riktig. Det tok bare to melde-runder for å komme i 6 ruter med disse kortene:

♠ E
♥ -
♦ E K D 10 9 7 6 5 2
♣ E 8 5

♠ 8 6 5 4
♥ E K 6 4
♦ 8 4
♣ D 6 2

Jeg spilte ut spar konge fra denne fordelingen:

♠ K D Kn 10 9
♥ D Kn 10 8
♦ Kn 3
♣ 10 7

Ursi hadde stikk nok, men problemet var å få tak i dem. Hun trakk en mengde med ruter og forsøkte til slutt å spille mot kløverdamen, men Manuel hadde både kongen og knekten. Det ble en bet med kjemperhånden. 'Det var umulig å vinne', sutret Ursi. 'Du var uheldig', trøstet Ed. 'Jeg er lei for å si det, Madame, men De begynte i den gale enden. De spilte trumpfen fra toppen. De skulle ha begynt fra bunnen. Først toeren, stikk med fireren. Deretter femmeren, stikk med återen. Første eller andre gangen er De nødt til å komme inn på bordet og kan ta de to hjerterstikkene med avkast av kløvertaperne. Man skal ikke alltid stirre seg blind på toppene, men også granske de lavere på rangstigen', sa han med en tve-tydig gest med armene.

Et par spill senere var Manuel igjen i aksjon. Fordelingen var:

♠ E 8 4
♥ D Kn 8 7
♦ D 9 4
♣ K 6 5

♠ Kn
♥ 10 5 2
♦ Kn 8 7 6 5
♣ D 10 4 3

♠ K D 10 9 7 2
♥ 9
♦ E 10 3
♣ 9 8 2

♠ 6 5 3
♥ E K 6 4 3
♦ K 2
♣ E Kn 7

Manuel fikk meldingen i 4 hjerter, og Ursi spilte ut spar knekt til makkers melding. Manuel stakk med esset med



Kortene flagret rundt som skremte kråker, men de dalte alle til slutt i en

en gang. Han trakk en liten ruter til kongen, gikk inn på trumf og trakk liten ruter igjen fra bordet. Hva skulle Ed gjøre? Stakk han ikke med esset, kunne Manuel få for en singel knekt. Det var jo ingenting i veien for at Ursi kunne ha kløveresset. Etter en kort nøling brukte han esset. Dermed sto kontrakten med avkast av en kløver på ruter dame. Finessen var ikke nødvendig.

'Beklager', smilte Manuel bedrøvet. 'Jeg så ingen annen utvei til å vinne kontrakten enn å sette de amerikanske nerver på prøve.'

Ikke lenge etter fikk amerikanerne feberglans i øynene. Paret kikket ivrig på hverandre og meldte på ny cruise-rekord 6 grand. Ursi ble spiller med disse kortene:

```

    ♠ 9 7 6 5 4 2
    ♥ -
    ♦ 10 9 8 7 4
    ♣ 4 3

    ♠ D Kn 10 8      ♠ E K
    ♥ -              ♥ E K Kn 8 7 6 4 3
    ♦ E K D Kn 6     ♦ -
    ♣ Kn 10 9 6     ♣ E K D

    ♠ 3
    ♥ D 10 9 5 2
    ♦ 5 3 2
    ♣ 8 7 5 2
  
```

Jeg spilte ut ruter 10. I henrykkelsen over å se flere honnørstikk enn hun hadde igjen hundredollars på reise-sjekkene sine, la hun en liten hjerter fra bordet. Hun trakk to ruterhonnører til og la igjen to små hjertere fra bordet. Da plutselig gikk det opp for henne at hun hadde spilt bort en opplagt kontrakt, hvis hjerteren ikke var snilt fordelt. Og det var den ikke. Hadde hun bare lempet av spar ess og konge og tatt tre sparstikk på hånden og fire ruterstikk, kunne hun ha fullført kontrakten med tre kløverstikk og to hjerterstikk på bordet. Hun fikk tårer i øynene da hennes professoriske mann forklarte hvor enkelt det hele var. 'Nå ødela du alle sjanser ved å fortsette å spille ruter og lempe hjerter', forklarte han.

'Unnskyld', der var Manuel igjen. 'Jeg tror spillet kan vinnes litt annerledes. Legger Madame de tre kløverne på bordet på de tre gjenværende ruterhonnørene etter første stikk, tror jeg det går bra. Hun skal deretter trekke sine nå stående tre kløvere og legge sparhonnørene på bordet. Hvis jeg mot formodning skulle sitte igjen med den fjerde gode kløver, kan jeg settes inn på denne og må spille opp i hjertersaksen, vel å merke etter at to sparhonnører er trukket. Avblokkerer jeg min kløver 8, kan spilleren få stikk for sin kløver 6 og retter deretter angrepet mot Svein. Han blir satt inn på sin ruter 10 og må spille opp fra sin 9 7 i spar til Madame's 10 8.' Hans ekvilibristiske fingre begynte å vibrere idet han la opp følgende kort:

```

    ♠ 9 7 6
    ♥ -
    ♦ 10
    ♣ -

    ♠ 10 8
    ♥ -
    ♦ 6
    ♣ 6

    ♠ -
    ♥ E K Kn 8
    ♦ -
    ♣ -

    ♠ -
    ♥ D 10 9 5
    ♦ -
    ♣ 8
  
```

'Her er sluttdiagrammet. Jeg skal følge på med et kort. Jeg legger kløver 8. Da trekker Madame kløver 6 og deretter ruter 6, og det hele er over.' 'Glimrende analysert', roste jeg. 'Men det hele er min feil. Kontrakten kan aldri vinnes hvis jeg spiller ut spar eller kløver. Derfor skal du ikke være lei deg, Ursi. La oss alle avslutte med en night cap.' 'Enig, men den skal være straight', sa Ed. 'Ikke noe mer innviklede analyser og lureri i kveld for meg.'

'Jeg håper for all del at jeg ikke har vært til besvær', smilte Manuel med Klorinhvite tenner, idet han reiste seg. 'Det har vært meg en utsøkt fornøyelse å spille med dere!'



19. januar 1987 innledes en ny epoke i bridgens historie i Norge. Da sendes nemlig det første programmet i NRKs nye fjernsyns-serie 'BRIDGE'. Serien består (i første omgang) av 8 programmer, og er beregnet på nybegynnere og 'litt øvede'. Programleder og primus motor er NRKs faste bridgemedarbeider Jan Ditlev Hansen, og serien vil bli sendt ca. kl 19.00-19.25 8 mandager på rad, med reprise etter frokost-TV påfølgende lørdag.

Loif-Erik Stabell har utarbeidet en kursbok til serien, og Norsk Bridgeforbund står for utgivelsen. Boken består av vel 100 sider, og går såpass langt at mange turneringspillere også vil kunne ha glede av å studere endel av kapitlene. Bakerst finnes det dessuten en liste over personer seere kan kontakte i forbindelse med kurset, og mange klubber rundt om i landet har planer om å følge opp serien med kurs og spesielle spillekvelder beregnet på nybegynnere.

Hvordan er det forøvrig med tiltak i din klubb? Norsk Bridgeforbund har utarbeidet brosjyrer som kan brukes i arbeidet med å skaffe nye medlemmer - ta kontakt med NBFs kontor så snart som mulig hvis du vil ha noen tilsendt. (NBFs telefon: (02) 43 13 56.)



Norsk bridge har her en sjeldent god sjanse. Bridge som spill og sport vil bli kjent over hele landet, og hvis klubber og kretser klarer å følge opp etterpå, har vi nå virkelig en mulighet til å gjøre bridgen til en folkesport. Både for topp og bredde kan et tiltak som dette bety et kraftig puff fremover, så vi får bare krysse fingrene og håpe på suksess for TV-serien.

Kursboken skulle være ferdigtrykket i disse dager, og kan bestilles direkte fra NBF. Den kan også kjøpes hos Narvesen eller bokhandleren, men det er fare for at den ikke vil foreligge i salg før etter jul de fleste steder.

Takket være en solid subsidiering har NBF presset prisen ned i 50 kroner. Billigere lærebok (av en slik størrelse) finner du neppe - kanskje du ennå ikke har handlet alle julepresangene?

Kursboken til TV-serien kan du få tak i ved å sette inn kr. 50,- på postgirokonto

5 19 51 02

Norsk Bridgeforbund
Postboks 7648 - Skillebekk - 0205 Oslo 2
Merk talongen «Kursboku»

Hvis du bor i Oslo-området, kan du dessuten få kjøpt boken på NBFs kontor: Drammensveien 70c - da er du ihvertfall sikret å få den før jull!

Så er da det store spørsmålet: hva kan vi konkret sett gjøre som etterarbeide, for å få de mange som er blitt interessert i bridge gjennom TV til å spille konkurransebridge?

Det viktigste vi kan gjøre, er naturligvis å sette i gang kursvirksomhet for begynnere (og gjerne også for 'litt øvede') i alle byer og tettsteder. Hvordan skal man nå fram til kommende elever?

Uten å ta munnen for full, våger jeg den påstand at jeg driver Norges største bridge-skole. Vi har et sted mellom 230 og 260 elever som gjennomgår 10-ukers kurs hvert år. Av disse mister vi ca. 1/3 i løpet av kurset, og bare 20% fortsetter med turneringsbridge. Det er disse vi må ta spesielt godt vare på, og her følger en enkel oppskrift på hvordan dette kan gjøres. Dette som nå kommer er faktisk hele grunnlaget for den suksess Sentrum Bridgeskole har nytt i flere år:

Man begynner ganske enkelt med å skaffe seg et egnet lokale, og låner Over-Head projector på den lokale skolen. Så setter man inn en iøyenfallende annonse i dagspressen, gjerne med overskriften »BRIDGE ER GØY!»

Forskjellig undervisning

Bridge er gøy!

Kurs for beg., litt øvet og viderekomne starter 18/2 og 19/2. Henv.: Sentrum Bridgeskole, tlf. 35 87 45—14 62 68.

Bridge er gøy

Morsomme og lærerike kurs for nybegynnere, litt øvete og viderekomne starter 5/2 og 6/2, 10 uker. Egen klubb for uerfarne spillere. Opplys. og påmeld. til kursleder Tommy Sandmark, tlf. 43 02 14 - 44 25 88 - 14 62 68.

Sentrum Bridgeskole -
Oslos største!

I annonsen skal det stå når kurset begynner og hvor man skal henvende seg. Annonsen bør løpe hver dag i ca. en måned før kurset starter. Hvert kurs koster deltageren kr 500,- som inkluderer kursmaterieill. Man trenger ikke så mye regneferdighet før man skjønner at så veldig mange elever trenger man ikke før dette begynner å lønne seg, selv med mye annonsering.

Derneft må man ha et ferdig undervisningsopplegg. NBF har dessverre ikke greid å utarbeide noe jeg syntes jeg kunne bruke, så jeg har laget mitt eget opplegg. Kurset bør alt fra første dag legges pedagogisk godt opp, med teori, kontrollspørsmål og spilletrening.

For å få til dette, trenger man en lærer som har en viss pedagogisk innsikt, og noen kunn-

skaper om bridge. Det første er faktisk det viktigste. Det er ikke så viktig at man kan mye, som det at man kan formidle det man kan. Derfor bør man være på utkikk etter levende personligheter som har evnen til å få folk med seg på det de gjør.

Når kurset er ferdig, er jobben bare såvidt begynt. Det er under denne perioden man enten får deltagerne til å fortsette med turneringsbridge, eller de slutter tvert. Her er det meget viktig at kursleder allierer seg med den lokale bridgeklubb på hjemstedene til deltagerne, og får disse til å opprette egne puljer for de nye spillerne. Det bør aller helst være en egen mann som har til hovedoppgave å hjelpe disse nye spillerne til rette i den første turneringstiden. Et slags faddersystem, altså.

Det er nettopp dette vi har satt i system ved Sentrum Bridgeskole. Etter endt kurs, kjører vi alle de interesserte »nye» bridge-spillerne inn som gratis medlemmer av DOOP Bridgeklubb for uerfarne spillere. Der er det ikke en turneringsleder, men to, slik at man kan bruke mye tid og krefter på å hjelpe de nye til rette. Det miljø man klarer å få de nye til å oppleve på spillekvelden er helt vesentlig for hvor mange av dem som kan tenke seg å komme tilbake hver kveld. Det er derfor svært viktig å informere de mere garvede i klubben om at det nå kommer nye, uerfarne spillere. Man trenger derfor hjelp til å få disse til å trives i klubben.

Enhver kan faktisk bli bridge-lærer på eget initiativ, - og hva mere er, det ligger ganske store penger å hente i dette. De vil neppe tro hvor mange som går rundt og har lyst til å lære seg bridge. Det vil de finne ut ved å starte slik jeg har beskrevet. En annen mulig vei til informasjon, er den lokale radiostasjon. Ta kontakt med noen der og be om hjelp til å informere lytterne om kursene. Kanskje vil en slik henvendelse resultere i et intervju, noe som vil stimulere den generelle interesse.

Men det aller viktigste er at dette ikke blir ett og annet sporadisk forsøk, men en organisert virksomhet. Kretsene bør legge en plan for hvor i kretsen det kan være gunstig å ha kurs, og krefter i de lokale klubbene bør kontaktes for å finne egnede undervisningssteder og gode lærere. En svale gjør ingen sommer, men med godt arbeid her, vil rekrutteringssituasjonen bli en helt annen innen norsk bridge.

Men - det må altså aksjoneres NÅ! Den 19. januar starter TV-serien, og prosjekter bør komme i sving over hele landet i kjølvannet av denne serien. Noen må vise initiativ! Hvorfor ikke la det bli nettopp deg?

I løpet av de siste årene er bridge blitt en uhyre populær sport i Folkerepublikken Kina. En av årsakene til dette er statsjefen Deng Xiaopings store lidenskap for spillet. Ved en høytidelig seremoni i Sao Paulo overrakte WBF's president Jaime Ortiz-Patino 'Solomon Award-plaketten' til Kathie Wei som i sin tur viderebefordret prisen til vinneren, Wan Li, Folkerepublikken Kinas visestatsminister, i Folkets Store Hus i Beijing. Wan Li var ytterst smigret over denne æresbevisning, og noen dager senere donerte han prisen til det kinesiske sportsmuseet i Beijing. Wan Li er for tiden president i sitt lands bridgeforbund, mens Deng Xiaoping var forbundets første president.

En som også har bidradd til den enorme bridgeinteressen i landet er Kathie Wei, regjerende olympisk mester i bridge. Som kjent skjedde det store forandringer i det kinesiske samfunnet etter kulturrevolusjonen der borte, og Kathie Wei var en av de få som, helt i begynnelsen av den nye æraen, ofte fikk anledning til å besøke Folkerepublikken. I desember i fjor gjestet fru Wei atter Beijing og opplevde da en bridgekveld med Wan Li som makker. Tross alle sine mange gjøremål gir han seg ofte tid til nærvær ved det grønne bord. I det følgende spillet fikk Wan Li sjansen til å briljere i en spesielt vrien utgang.

Syd gir, N/S i sonen

♠ D 7 5	♠ K Kn 10 9 3
♥ 9 7 6 4	♥ 3
♦ 9 4	♦ D Kn 8 7 5
♣ K Kn 10 4	♣ 8 7
♠ E 8 6 4 2	♠ —
♥ E D Kn 10 5	♥ K 8 2
♦ 6 2	♦ E K 10 3
♣ 5	♣ E D 9 6 3 2

Meldeserien ble ganske lang:

V	N Wei	Ø	S Wan Li
x	1 ru	2 sp	1 kl
4 sp	5 kl	pass	3 kl
x	pass	pass	xx
pass	pass	pass	

Kløveråpningen var Presisjon, mens

Vests dobling lovet majorfargene. Wei's rutermelding etter doblingen var en spesialkonvensjon som viste 6-7 hp, og resten av meldingene var naturlige. Ø/V hadde kommet bedre utav det ved å stampe i 5 spar. Med motpartens meldinger i friskt minne, vil ikke Øst ha noen vanskeligheter med trumfbehandlingen, og N/S ville måttet nøye seg med ynkelige 100 poeng. For ytterligere å presse motstanderne, fant Wan Li frem til en redobbling.

Visegeneralsekretæren i Folkets Kongress, Ding Guangen på Vests plass innledet i typisk kinesisk stil med spar 8 for å få makker inn med påfølgende hjertevri. Men Wan Li kunne stjele, og det var på tide å gjøre opp status. Med tanke på meldingene var det helt klart at Vest var ladet med hjerterhonnører, så risikoen var stor for å tape tre hjerterstikk. Wan Li innså det håpløse i å foreta en vanlig eliminasjon. Etter uttrumfing og to ruterstjeling, er det ikke flere trumf på bordet, og Vest er ikke sluttspilt. Det kreves altså et annet opplegg for å greie kontrakten. Ettersom Vest har lengden i majorfargene, skulle det være visse muligheter for å finne Øst med begge ruterhonnørene, en forutsetning for å få til en vellykket sluttposisjon.

Wan Li gikk inn på bordet på trumf og spilte ruter 9 som fikk løpe. Han unnlot meget fornuftig å ta ut motpartens siste trumf, for i så fall mangler han et inntak til bordet i sluttfasen. I stedet fortsatte han med ruter til knekt og ess. Bordet spiltes inn på trumf, hvoretter Wan Li stjal en spar og saket spar dame på ruter konge.

➔ 29



Geir Olav Tislevoll:

BÅNN ETTER BÅNN

Denne artikkelen er på ingen måte ment som sur kritikk av makker og lagkamerater på Luxembourgs lag. Nei, den er heller en slags selvransakelse etter å ha innsett at jeg selv så desidert kunne ført laget oppover resultatlisten i Dunhill's Internasjonale Lagturnering.

Arrangementet var perfekt, med ramakamper hvor massevis av tilskuere fulgte kampene. Deltagelsen var også mye bedre enn jeg hadde tenkt meg. 10 land deltok og de fleste med sine sterkeste lag. Det nordiske innslaget var markert idet både Vest-Tyskland og Luxembourg hadde svensker med. Dessuten deltok både Finland og Sverige med et lag hver, begge bestående av landslagsspillere. Bare en nordmann deltok imidlertid, men etter å ha gått gjennom alle spillene etterpå, var jeg glad for at det ikke var det norske flagget jeg hadde på brystet

I kampen mot turneringens desiderte bunnlag, Belgia, fikk jeg den tvilsomme fornøyelse å gå bet i en 3 grand som gikk hjem med 12 stikk ved det andre bordet! Her er hva jeg fant på:

- ♠ K Kn 10
- ♥ E x
- ♦ Kn x x
- ♣ K 8 7 x x



- ♠ E 9 x x
- ♥ D x
- ♦ E D x x
- ♣ E 9 x

Jeg satt Syd, og Vest spilte ut kløver

knekt etter meldingsforløpet 1 grand - 3 grand. Den ble sluppet hjem til esset. Ved å godspille kløveren har man 8 sikre stikk og muligheter for det niende i alle de andre fargene. Faremomentet er at feil mann kommer inn i kløver og gjennomspiller hjerter. Dermed risikeres drukningsdøden i hjerter hvis det senere velges feil vei i spar, eller en mislykket ruterfinesse blir tatt. Hvem ville du sluppet inn? Jeg lot i stikk 2 kløver 9 løpe til Østs dame. Derfra kom selvsagt hjertervri, jeg prøvde damen som Vest slaktet med kongen. Nå hadde jeg rotet meg inn i en ny valgsituasjon - skulle jeg kutte ruter eller forsøke å gjette hvor spardamen var? Begge deler gir 50%, så jeg syntes jeg økte sjansene mine ved å toppe spar først og deretter slå ruterfinessen, men den sprakk altså. Teppe.

Utur, ikke sant? Huff, jeg synes jeg kan høre protestene fra de skarpsindige lesere. Dere har selvsagt rett, jeg glemte å stille meg selv et viktig spørsmål helt i startfasen: Hvorfor spilte Vest ut fra Kn 10 x etter dette meldingsforløpet?

Han må jo ha en lengre farge. Jo, fordi han har litt her og litt der, og sannsynligvis også hjerterkongen. Altså skal jeg spille kløver til kongen i stikk 2, Østs dame faller, hvorpå Vest settes inn på

knekten. Deretter vinnes lett 9, 10 eller kanskje 11 stikk, alt etter hva Vest vrir til.

Jeg velger å spare dere for endel tvilsomheter i fortsettelsen og hopper direkte over til den aller siste kampen, som ikke kunne få noen betydning for vår plassering. Vi hadde derfor begynt forberedelsene til banketten, noe som kanskje kan forklare min dobling etter følgende meldingsforløp: Nord 1 hjerter - Syd 3 grand (alle i sønen). Jeg spilte ut ruter ess, og blindemann så slik ut:

- ♠ E D x
- ♥ E Kn 9 x x
- ♦ D x
- ♣ x x x

(meg)

- ♠ x x x x
- ♥ x x
- ♦ E K Kn x
- ♣ E D Kn



Vi hadde avtalt lavt kort som styrke, og makker la treeren. Hva nå? Posisjonen er interessant. Noen viser fordeling, andre styrke bare når de har honnør i fargen, mens de fleste vel legger styrke i de tilfellene de tror fargen bør fortsettes. Fra hvilken kombinasjon har makker så lagt styrke? Nærmest for å få tiden til å gå, la jeg ned kongen, og makker la femmeren. Det ble jeg selvfølgelig ikke noe klokere av, så det hele kokte ned i et valg om makker har 10 x x eller firekortsfarge i ruter. For han vil vel også legge styrke fra nieren fjerde hvis han ikke har noe noen steder? I så fall vil det jo se nokså tåpelig ut å spille liten ruter i stikk 3. Spilleren vil få for sin single tier, mens vi kunne tatt to beters før han slapp inn. I håp om at makker hadde firekortsfarge, dente jeg ned ruter knekt som tok med seg *makkers* tier. I desperasjon spilte jeg den lille i håp om at makker likevel skulle ha den siste ruterer, hvilket selvsagt ikke var tilfelle. Spilleren hadde forøvrig kløverkongen dobbel og alle de andre hon-

nørene. Liten ruter i stikk 3 etterfulgt av kløvergjenomspill ville altså gitt pluss 800 istedenfor minus 950 . . .

Problematikken er vanskelig, men interessant. Noen spiller ess for styrke og konge for fordeling eller omvendt, og andre bruker enda mer finurlige varianter. Men hvordan kan de vite om de vil ha styrke- eller fordelingskast fra makker før de har sett bordet? Jeg tok etter kampen opp dette med BINs medarbeider Anders Wirgren som heller ikke kunne gi meg noen 100% løsning. Han fortalte at han mange ganger hadde tenkt på å skrive en artikkel om denne og beslektede varianter, men hver gang ble artikkelen mer lik et bokmanus, så han hadde foreløpig gitt opp. Vær så snill, Anders, få ferdig den artikkelen, da. Jeg orker ikke flere slike spill . . .

Siden mine lagkamerater heller ikke var feilfrie, måtte det ende med en plass i køen, men Luxembourg kommer nok sterkere igjen. Turneringen ble vunnet av et stjernespekke polsk lag foran Vest-Tyskland, mens Sverige slo Finland i kampen om tredje plassen.

Til slutt vil jeg fortelle om et spill som viser hvorfor polakkene er blant verdens beste spillere. En av europamestrene fra 1981, Stadniecki, satt Vest og lyttet til følgende meldingsforløp:

V	N	Ø	S
			1 hj
2 hj ¹⁾	4 kl ²⁾	pass	4 ru ³⁾
pass	5 kl ⁴⁾	pass	6 hj
pass	pass	pass	

1) viser 5-5

2), 3) og 4) er cuebids

Stadniecki satt med følgende kort:

- ♠ K Kn 10 x x
- ♥ E
- ♦ x x
- ♣ K D Kn 10 x



Forsøk å sette deg i Stadnieckis situasjon. Ville du ha doblert? Selvsagt ikke.



TORLEIV SVINTERUD

Etter en sesong...

Vi er kommet til slutten av en lang, hard og ikke minst kald sesong her i Vestfold. Lokalt har vi klart å kåre mestere i klubber og krets, og der vant vi det meste. På det nasjonale plan har det vært trangere. Men ikke alle kan spille i 1. divisjon, og vi har fortsatt to lag i 2. divisjon. Ett rykket ned, og ett kom opp. Og det laget som rykket ned var fra BK Junior, Horten. Men hvem husker på det etter at det samme laget spilte seg frem til NM-finalen for klubber. Og, dersom noen skulle ha unngått å legge merke til det: der la de beslag på noen fantastisk flotte og blanke sølvmedaljer. Det satte et gullpunktum for sesongen her på vår side av fjorden.

På det bridgejournalistiske område har vi i Vestfold hatt den samme gledelige utvikling som flere andre områder de seneste årene. Vi har nå faste, ukentlige spalter i fylkets fire største aviser. Og vi som driver i bransjen, er jo så frie å tro at dette er av en viss betydning for bridgen totalt sett. Og det er fristende å komme med en oppfordring til bridgevenner over hele landet: Støtt opp om den lokale bridgespalte, gi opplysninger, nyheter, episoder og spill til bridgeskribenten i din lokalavis. Og, er det ingen, gjør noe med det!

Men jeg går ut fra at det er med lesere av BIN som med de fleste: en er mer interessert i å se resultater av skribentvirksomheten enn å bidra til den. Derfor går vi raskt over til noen spill som varmet i en kald sesong. Og er en i faget og ønsker å bli tatt alvorlig, må en selvfølgelig starte med en

SKVIS

Om temaet skvis er det en forholdsvis sikker ting å si: Det siste ord er ennå ikke sagt. Her kommer en som vi ikke husker å ha sett før. Og hvilken kategori skal vi sette den under? Det nærmeste vi kan komme, er å kalle den en strip-skvis. Kanskje noen av leserne har et bedre forslag?

Knut Jansen, den fremragende spiller og analytiker, fikk til følgende for en tid tilbake:

♠ D 7 5
♥ E 5 4 2
♦ E Kn 10
♣ D 10 7

♠ 2
♥ K Kn 10 9 3
♦ D 9 8 7
♣ E 5 2

♠ 9 6 4 3
♥ D 7
♦ 4 3 2
♣ Kn 9 8 6

♠ E K Kn 10 8
♥ 8 6
♦ K 6 5
♣ K 4 3

Vests hjerteråpning ble opplyst å være på minst fem kort. Nord doblet, og etter pass fra Øst meldte Knut Jansen som Syd 4 spar. Heldig for spillefører valgte Vest å starte med en ruter, og tieren tok første stikk. Så fulgte fire ganger spar. Vest saket en ruter og to hjerter. Etter ruter ess og konge var stillingen:

♠ E 5 4
♥ -
♦ D 10 7

♠ K Kn 10
♥ -
♦ E 5 2

♠ D 7
♥ -
♦ Kn 9 8 6

♠ 8
♥ 8 6
♦ -
♣ K 4 3

Det kan se ut til at et 11. stikk er avhengig av at en finner kløver knekt gunstig plassert. Men, det spillefører nå vet, er at Vest har min. tre hjerter og Øst maks. to. Videre må Vest ha kløver ess for åpningen.

Knut Jansen fortsatte med sin siste trumf, og det var lite hyggelig å være Vest. Han kan ikke sakte hjerter. Da sakes kløver i bordet, og det følger liten hjerter fra begge hender. Dermed er et stikk etablert i den fargen. Saker Vest en kløver, forsvinner en hjerter fra bordet, og det spilles kløver mot damen. Så er det bare å fortsette med liten kløver fra begge hender, og to stikk ordnes i den fargen.



Knut Jansen har full oversikt!

Å få øye på hvilke muligheter dette spillet bød på slik det utviklet seg, krevde god oversikt hos spilleføreren. Men da var det jo kommet i rette hender. Og belønningen kom også: ingen andre hadde lyktes i å spille til seg et 11. stikk.

EN TIL

Og om en fremdeles er i faget, med samme ønske om å bli tatt alvorlig, bør en fortsette med en skvis til.

Fra kretsserien har vi et spill som krevde stor forutseenhet:

De fleste fikk spille 4 hjerter i Syd, og der Rolf Østby, Sandefjord BK 1, hadde denne plassen, gikk meldingene slik:

V	N	Ø	S
			1 hj
3 ru	3 hj	4 ru	4 hj
pass	pass	pass	

♠ 10 4
♥ D 5 3
♦ K Kn
♣ K 9 7 6 5 2

♠ K D 8
♥ E 10 9
♦ E D 10 6 4 3
♣ 8

♠ Kn 7 6 3 2
♥ 7
♦ 9 7 5 2
♣ D Kn 4

♠ E 9 5
♥ K Kn 8 6 4 2
♦ 8
♣ E 10 3

Vest startet med spar konge som ble stukket med esset. Da Rolf Østby fortsatte med liten spar, torde ikke Vest annet enn å gå opp med damen. Kløveråtteren tok med seg liten, knekten og esset.

Og nå er det at de fleste ville høstet fruktene av sitt sparspill og sendt tieren i vei til stjeling i bordet. Men Rolf tok seg tid til å tenke på hvordan han skulle ta seg ut av bordet igjen. Motparten ville kunne stikke annet trumfspill dersom damen trekkes først. Ruter ess og ny ruter ville føre til at han var låst i bordet. Kløveråtteren så mistenkelig ensom ut, og var ikke fordelingen 3-3-6-1 mulig, for ikke å si sannsynlig?



Rolf Østby, den forutseende...

Nei, Rolf avsto fra opprinnelig forsett og spilte sin single ruter i stedet. Vest stakk med esset og fortsatte fargen slik at bordet kom inn på kongen. Fra hånden forsvant en kløver. Hjerter dame forble uberørt, men i neste stikk kom Vest inn på hjerter ess.

Og Vest så ingen hensikt i å legge ned den lille sparen. Hadde spillefører hatt en taper der, ville han jo forlenget ha

stjålet den i bordet, ikke sant? Nei, da var det bedre å satse på en ruter, det gikk an å håpe på at spillefører lot seg friste til å trumfe i bordet. Men Rolf trumfet på hånden og kjørte mer trumf. Og i 11. stikk, på den siste trumfen, var Øst skviset i svart. Han maktet ikke å holde sparknekten og samtidig gardere kløverdamen.

Så herr Østby fikk sin kontrakt og litt skjenn etterpå av sine lagkamerater for at han hadde gjort det så vanskelig. Han kunne jo bare ha trumfet spartaperen tidlig og Noen hadde åpenbart fremdeles problemer med å se poenget.

Men så er det også slutt med skvisen.

Og ønsket om å bli tatt alvorlig er ikke særlig stort lenger. For nå skal vi over til

DE VILLE HESTERS KLUBB

Som mange rundt om på Østlandet vil ha erfart, har vi i Sandefjord også en mindre klubb, Haukerød BK. Og vi har et brev som vi mottok for en tid siden fra et medlem i samme klubb.

Avsenderen av nevnte brev er tydelig deprimeret, ja nesten uten håp. Og det er tungt for et relativt ungt menneske. Saken er at han i årevis har søkt om medlemskap i noe de der oppe ved E 18 kaller "De ville hesters klubb". For å bli medlem må en gjennom lengre tid ha meldt slemkontrakter med mindre enn 10% sjanse. Og de må selvfølgelig spilles hjem.

Formann i denne klubben, og foreløpig helt uten verdige motkandidater, er Gilbert Samuelsen. Og for å vise hvilke håpløst høye mål de har å strekke seg mot, kommer brevskriveren med følgende eksempel:

♠ 5 ♠ E K D 10 6
♥ K D 10 7 4 ♥ -
♦ E D 6 2 ♦ Kn 10 9 4 3
♣ K 6 5 ♣ E 9 4

Vest åpnet med 1 hjerter, og formannen



Formann uten motkandidat. Gilbert Samuelsen uten konkurranse meldte 1 spar. Da Vest ymtet frempå med 2 ruter, var 5 grand en ren rutinemelding fra formann GS. Med to topphonnører i ruter meldte Vest pliktskyldigst storeslem i fargen. Av og til fører denne stilen til at en kommer i syvere uten trumfesset. Men da dobler jo som regel motparten, så en vet iallfall hvor det sitter.

Nå satt ruterkongen annen pyntelig i saks, så det gikk bra. Og Vest må ha vært et verdig medlem, for han tok seg inn på kløver konge i første stikk og fortsatte straks med spar til finesse med tieren som holdt! Å toppe sparen, kombinert med muligheten at hjerter ess sitter riktig, gir ca 86% sjanse. Men slike svimlende odds anses ikke som fair play blant ville hester.

Men Nord hadde utstyrt seg med knekten femte i spar og Syd med hjerteresset, og dermed var det akkurat den finessen som skulle til for å vinne kontrakten. Selvfølgelig.

KANSKJE KOMMER KONGEN

Aktør i første spill var Knut Jansen.



Trygve Petersen, - nå uten tro på kongen! Mange vil huske ham i makkerskap med en annen kjempe, Trygve Petersen. Deres storhetstid ligger snart 30 år tilbake. Men heller ikke Trygve har glemt gamle kunster. Senest i fjor var han

vinner av sommerbridgen i SBK. Og her er et spill fra årets første sommerturnering:

♠ K
♥ E 8 7 4
♦ E D 10 9
♣ E 10 6 5

♠ 9 8 4 3 ♠ Kn 6 5
♥ D 9 6 2 ♥ Kn 10 3
♦ 7 5 3 ♦ K Kn 6
♣ 7 4 ♣ 9 8 3 2

♠ E D 10 7 2
♥ K 5
♦ 8 4 2
♣ K D Kn

Med Trygve på plass i Syd gikk meldingene etter Vienna slik:

N	S
1 kl	1 gr
2 sp ¹⁾	3 sp ²⁾
3 gr	4 gr
5 sp	6 gr

- 1) 28-30 punkter
- 2) Ekte

Det kom hjerter ut fra Vest, og Trygve slapp den til hånden. Nå så han at dersom Vest hadde ruternekten, ville 12 stikk ordne seg. Derfor spilte han straks ruter til bordets nier. Skulle knekten komme på fra Øst, ville neste trekk være å prøve sparen. Om ikke den gikk, måtte han sette sin lit til at ruter konge var å finne hos Vest. Alt i alt skulle dette gi rimelig bra utsikter.

Men i Øst befant seg en herre ved navn Thorbjørn Dahl. Og ganske uanfektet stakk han ruternieren med kongen(!) og returnerte hjerter knekt. Inne på bordet "visste" jo Trygve nå hvor ruternekten befant seg. Så litt uforsiktig forsøkte han ikke sparen først, men spilte seg hjem i kløver og fortsatte med ruter til tieren. Men dermed datt taket ned, og det er tungt å ta selv for en så humørsterk person som Trygve Petersen. Å gå bet i en lilleslem som står med 12 toppstikk er vel enhver bridgespillers mærritt. Men for all del, full ruterhonnør til Øst for godt motspill.

22 ◀ BÅNN ETTER BÅNN

Hvis motparten har meldt altfor hardt, så har vel våre lagkamerater stoppet. Du lener deg derfor tilbake i stolen og spiller ut mens du venter på beten(e). Nei, STOPP! Du finger vel ikke på kløverkongen? Det gjorde iallfall ikke Stadniecki. Han la uten betenkning ned trumfesset, og det var ikke fordi han var redd for ikke å få for det. Hele sitsen så nemlig slik ut:

xx
Kn xxxxx
K Kn xx
E
K Kn 10 x x x x x
E x x
x x x x x
K D Kn 10 x x x x x x

E D x
K D 10 x
E D x x
x x

Spilleren måtte senere avgi et sparstikk til kongen. En bet. Ved det andre bordet kom kløverkongen ut, og 12 stikk ble lett vunnet ved å ta to runder ruter, eliminere kløveren med en stjeling og deretter putte inn Vest på trumfesset.

"Hvordan kunne du unngå å spille ut kløver?", ville en imponert norsk BIN-medarbeider vite etterpå. Svaret kom med et humoristisk glimt i øyet: "Jeg visste ikke hvilken kløverhonnør jeg skulle spille for jeg kunne ikke huske om vi hadde avtalt Russinowutspill eller ikke . . ."

BRIDGE I NORGE

tapte i 1986 henimot kr 60.000 i renter på abonnenter som var sene eller ikke betalte sitt abonnement!

Betal i dag!

Espen Torp er nylig tilsatt som daglig leder for Oslo Bridgekrets. Sommeren 1985 var han i Dourdan i Frankrike på EBL YOUTH CAMP sammen med sin makker Erik Gjerdal, og i denne artikkelen summerer han opp sine inntrykk derfra.

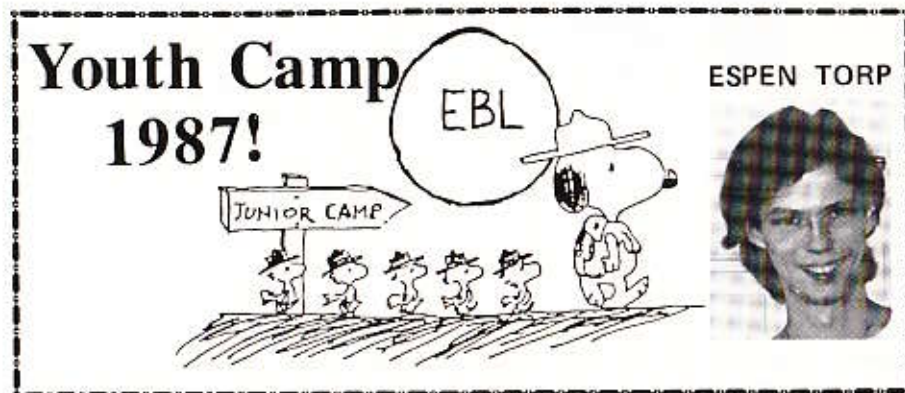

Hvert annet år avholder European Bridge League's ungdomskomite en ungdomsleir for bridgespillere under 23 år. I 1985 var stedet Dourdan i Frankrike, der 111 ungdommer fra hele Europa oppholdt seg en uke for å spille kort og for å dyrke internasjonal forståelse med bridge som fellesnevner.

Sommeren 1987 skal leiren gå av stabelen i Beekbergen i Nederland, og jeg håper virkelig at Norge stiller med en noe større delegasjon enn de to som var i Dourdan.

Etter endel reiseproblemer ankom Erik Gjerdal og undertegnede til "Villages Vacances Familles" ved Dourdan (litt syd for Paris). Vi ble innkvartert i en trivelig bungalow, og etter en god natts søvn, tok vi oss ned til hovedbygget hvor all spising, drikking og kortspilling foregikk. Turneringene som ble spilt var alle lagt opp slik at man ikke fikk lov til å spille med en landsmann. Dette medførte selvfølgelig at vi meget hurtig ble kjent med svært mange nye mennesker, noe som for meg var et av hovedmålene ved oppholdet.

Det startet bra for de norske farger. Den første parturneringen ble vunnet av Erik sammen med en hollandsk makker ved navn Jan Jansma (som forøvrig ble europamester for juniorer i Budapest i år). Siden gikk det litt opp



EBL's Youth Committee: Tommy Sandmark, Panos Gerontopoulos og Jaap van der Neut.

og ned, og man kan på ingen måte si at man alltid var like heldig med valget av makker. Det kan til og med tenkes at våre makkere også kan ha følt det samme fra tid til annen....

Det som preger en ungdomsleir av denne spesielle typen, er det gode miljøet og selvfølgelig det faktum at det spilles ganske mye bridge. Overalt! På bordtennisbordet, på diskoteket, ved middagbordet og til og med på toalettgulvet lå det folk og spilte! Iveren er det ikke meget å si på, og selv om spillestyrken av og til lot noe tilbake å ønske, ble det også prestert svært gode ting som ble referert i den daglige bulletinen.

Her er eksempelvis et spill fra Dourdan hvor spilleføreren presterte å bli skvist:

♠ D 8		♠ E 5 2
♥ 10 9 2		♥ E 8 7 3
♦ E 9 6		♦ 10 5 4 2
♣ E 10 8 6 2		♣ Kn 9
	♠ K 10 4	
	♥ D Kn 6	
	♦ K 8 7 3	
	♣ D 7 4	

Vest spilte ut en kløver mot Syds 1 grand, og spilleren stakk Østs knekt med damen. Han spilte så en liten ruter til damen som han fikk beholde for, og en liten hjerter til damen, som holdt. Han fortsatte med en liten ruter til knekten som han også fikk beholde. Usikker på hvor spar ess befant seg, bestemte han seg for å spille passivt. Med to ruterstikk og (høyst sannsynlig) to kløverstikk, trengte han bare ett hjerterstikk til og et sparstikk for å vinne kontrakten. Derfor fortsatte han med en hjerter til knekten og en ny hjerter. Øst vant stikket og innkasserte et hjerterstikk til før han fortsatte med en kløver, som gikk til bordets konge, og nå forsøkte spillefører å sluttspille forsvaret med en ny kløver. Alt syntes å ha gått bra for ham inntil nå:

♠ D 8		♠ E 5
♥ -	♥ Like-	♥ -
♦ E	♦ gyldig	♦ 10 5
♣ E		♣ -
	♠ K 10	
	♥ -	
	♦ K 8	
	♣ -	

På kløver ess kastet Øst en liten spar, og Syd var fanget i en criss-cross selvmords-skvist! Han følte seg nok litt dum etterpå da det viste seg at en liten spar til

kongen hadde gjort bedre nytte enn hans meget gode spilleplan. Well, you can't win them all.



Mange ting å gjøre utendørs, f. eks. bridge....

Innimellom all bridgen ble det også tid til andre aktiviteter. Man sportet både i fotball, tennis og bordtennis, danset i stedets lokale diskotek, og deltagerne fikk gratis være med på to hyggelige utflukter til henholdsvis Paris og Versailles.

Det ble også holdt to leksjoner som samlet mange interesserte tilhørere. Panos Gerontopoulos, formannen i EBL's Youth Committee, doserte om etikk med spørreunder etterpå, og den norske representanten i EBL's komite, Tommy Sandmark, holdt et meget lærerikt foredrag om "safety play".

Om kvelden spilte man turnering. Senere på kvelden og ut i de små timer kunne man enten oppholde seg på diskoteket eller man kunne spille mere kort. Det var spesielt innenfor rammen av disse små timene at det ble innført endel spesielle meldekonvensjoner og systemer. Særlig etter at man en morgen hadde hatt en het diskusjon om EBL's vedtak om å nekte åpningsmeldinger på under 10 hp, ble det fart på systemutviklingen.

Nedover på kontinentet spiller man så å si aldri barometerturneringer. Det går liksom mest i Mitchell, der man gir kortene ved bordet, og det tar sju lange og sju breie å komme i gang. Men deretter går det også meget radig. Franskmennene hadde et utregningssystem på computer, men det tok godt og vel

halve natten før noen resultater forelå. Selv likte jeg best lagturneringen som ble spilt i to puljer, en "nasjonal" og en "internasjonal". Det beste laget fra hver nasjon spilte i den nasjonale, og i den internasjonale måtte deltagerne spille med en makker fra en annen nasjon. De to beste lagene fra hver pulje gikk videre til semifinale og finale, og det ble til slutt Frankrike som vant. Norge/Østerrike vant forøvrig kvalifiseringen.

Det kunne være fint om NBF overveide å arrangere en slik ungdomsleir, for vi har svært mange dyktige arrangører i Norge, og ikke bare kunne vi introdusere barometerturneringer for europeisk ungdom, men jeg er sikker på at vi skulle kunne lage et topp arrangement!

Den siste kvelden var det stor avslutning i aulaen, med profesjonell underholdning (av svært dårlig kvalitet) og med innslag fra hver enkelt nasjon (som var ganske fornøyeelig). Michel Sahal, npc for det franske juniorlandslaget, høstet varm applaus for sin avslappede måte å drive ungdomsleiren på.

Det var med klump i halsen vi tok farvel med alle våre nyervervede internasjonale venner, og med en svært vemodig følelse vendte vi nesene hjemover igjen (etter først å ha reist til Deauville og spilt den internasjonale turneringen der sammen med Jan Jansma). Men jeg hadde et berettiget håp om å kunne komme tilbake neste gang.

FAKTA OM BEEKBERGEN 1987:

Den 7. europeiske junior bridgeleir vil bli holdt i Beekbergen, en pittoresk landsby like ved Apeldoorn i midt-Holland, fra 4. til 11. juli 1987.

Juniorleirer står sentralt i Europas ungdomsprogram. Det er en samling for unge bridgespillere fra hele kontinentet og tar sikte på å gi enhver sjansen til å møte folk fra andre land, se hvordan

de føler og reagerer i ulike situasjoner og løse problemer som oppstår pga. mentalitetsforskjeller ved og utenfor bridgebordet, og generelt sett, finne ut hvordan man kan leve i et internasjonalt miljø med bridge som paraply.

Åpningsseremoni vil finne sted lørdag 4. juli kl. 17.00. Deretter vil det bli en velkomstmiddag og bridgeturning. Det daglige programmet inkluderer leksjoner om forskjellige bridgefinesser, gitt av kjente bridge-personligheter og eksperter. Visse timer på dagen vil bli øremerket fysisk fostring, og hver dag vil det bli bridgeturneringer, der hver og en må spille med en makker av en annen nasjonalitet.

Det er planlagt en guidede dagstur til Amsterdam, og leiravslutning med festmiddag og opptreden av deltagerne vil skje lørdag kveld 11. juli.

Junior Camps er for spillere under 23 år. De er ikke planlagt for mesterspillere, men heller for de mere dødlige av oss. Derfor er bridgestandard ikke noe kvalifikasjonskrav.

Hotell BEEKBERGEN har 3 forskjellige priser, som alle refererer seg til sveitserfranc, og som dekker full kost og logi i 8 dager:

- A) Dobbeltrum uten dusj og WC: SFr 250,-
- B) Dobbeltrum med bad og/eller dusj/WC:..... SFr 300,-
- C) Dobbel-/trippeltrum m/bad og WC, radio/TV: SFr 350,-

I tillegg er det en turneringsavgift for hele uken på SFr 25,-. Ekskursjonen er gratis, og holdes av arrangøren.

Reisen må naturligvis hver enkelt betale. Det gjelder å være tidlig ute, for maksimum antall deltagere er 150 og 25 fra hvert land, og deadline for påmelding fra hvert land gjennom bridgeforbundene er satt til 1. april 1987.



Fra det trivelige spillelokalet. BINs redaktør med ryggen til, spiller med en nederlander mot en svenske og en tysker. Internasjonal forbrodring i beste forstand!

Deltagerne er med og kjemper om 'THE SCHROEDER CUP', oppkalt etter Dirk Schroeder, Vest-Tyskland, som er ungdomsleirenes gudfar. Den vil bli utdelt til den spiller som har høyest score i tre partureringer med tre menn av forskjellig nasjonalitet.

Jeg vil oppfordre alle unge bridgeinteresserte til å reise til en slik Youth Camp. Miljøet der er så sterkt at ord ikke egentlig dekker. At det også er en relativt rimelig fornøyeelse, skulle heller ikke være noen ulempe, og NBF har tidligere yttet kr 500,- i reisestøtte for alle norske deltagere.

Jeg skal i hvert fall til Beekbergen midt i Holland fra 4. til 11. juli 1987 og

gleder meg til gjensynet med såvel miljøet som alle mine nye venner. Jeg håper virkelig at det blir en stor norsk koloni der denne gangen. Det kan kanskje være flere enn meg som vil være interessert i å være i Holland i nok en uke, for det aller første VM for juniorer blir arrangert i Amsterdam fra søndag 12. juli, med Holland og Frankrike som europeiske deltagere.

Interesserte spillere under 23 år kan kontakte **Norsk Bridgeforbund** ved

ungdomssekretæren **Odd Frydenberg** om nærmere opplysninger. Adressen er:

**Postboks 7648 Skillebekk
0205 Oslo 2
Tlf. (02) 43 13 56**

Bare gled dere! Det gjør jeg også!

19 ◀ I Skrivende Stund

Dette var situasjonen:

<p>♠ E ♥ E D Kn 10 5 ♦ — ♣ —</p>	<p>♠ — ♥ 9 7 6 4 ♦ — ♣ 10 4</p>	<p>♠ K Kn 10 ♥ 3 ♦ D 8 ♣ —</p>	<p>♠ — ♥ K 8 2 ♦ 10 ♣ E 9</p>
--	---	--	---

Ruter 10 kunne bordet stjele, og Wan Li fortsatte med hjerter til återren på hånden. Vest kom inn, men måtte nå gi spilleføreren stikk for hjerter konge eller spille til dobbeltrenons. Wan Li ville helt sikkert ha dukket hvis Øst hadde hatt singel honnør i hjerter.

Wan Li klarte den vanskelige oppgaven med bravur, og han viste både skarp-sindighet og dyktighet, egenskaper man kan vente seg hos en leder i verdens folkerikeste land.



SVERRE JOHNSEN

Kragerø- cupen 1986

Kragerø er en liten, hyggelig by med en særdeles driftig bridgeklubb. I 29 år har den arrangert Kragerø-cupen den siste helgen i august. Bridgespillere fra hele Østlandet og Sørlandet har valfartet hit for å starte en ny sesong med nye triumfer (og kanskje skuffelser) ved bridgebordet.

Men i år var Kragerø-cupen utsatt for sterk konkurranse fra Hamarturneringen, også et tradisjonsrikt stevne. Her var det også EM-kvalifisering.

På tross av denne kjedelige kollisjonen hadde hele 55 par funnet veien til Kragerø. Men kvaliteten på feltet var nok heller blandet.

Utfallet av turneringen var lite spennende - Sjur Ajer og Rolf Terje Karlsen tok tidlig ledelsen og var utilnærmelige. Det meste av søndagen ledet de med over 100 poeng til neste par.

Foruten et premiebord med fine sølv-premier hadde arrangøren fått fire flotte sesjonspremier fra Kragerø Sparebank. Vinnerparet erobret lørdagens sølvsiselerte tollekniver mens Bakke-Johnsen fikk flest poeng søndag.

Turneringen gikk i år i nye lokaler. Til tross for den store deltagelsen var det god plass mellom bordene, og det fantes da noen dråper oksygen igjen i luften. God og rimelig mat og drikke fantes også. Det eneste lille minus ved



Turneringsleder Tommy Sandsmark og Regnskapssjef Sveinung Sva før premieutdelingen. lokalet var at det ble litt mørkt om kvelden.

Tommy Sandsmark var turneringsleder, og Sveinung Sva skjøttet regnskapet. Avviklingen var mønstergyldig. En synes å registrere en liten justering av turneringslederens stil fra tidligere, og den er absolutt til det roligere og bedre!

En må nok lete et stykke ned på resultatlisten før en finner beste lokale par. Men dersom det hadde vært en pressepris for beste spill, hadde nok primus motor bak arrangementet, Bjørn Olsen, tatt den med margin. Hvilken av disse perlene som er best, er jeg glad for at jeg slipper å vurdere.

Først et utspillsproblem:

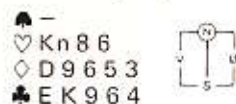

Bjørn satt Vest og hørte på følgende meldingsforløp med N/S i sonen:

	V	N	Ø	S
		pass	pass	1 sp
2 gr	x	x	3 kl	4 hj
pass	pass	pass	pass	

Det tok ikke lang tid før kløver 4 lå på bordet, og det var riktig medisin:

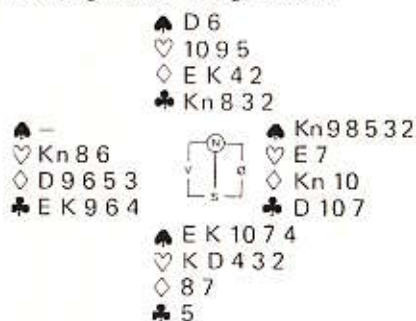

To sparstjeler, kløverstikk og hjerter ess gav beten.

Med ingen i sonen kom familien Olsen i følgende friske 6 spar:

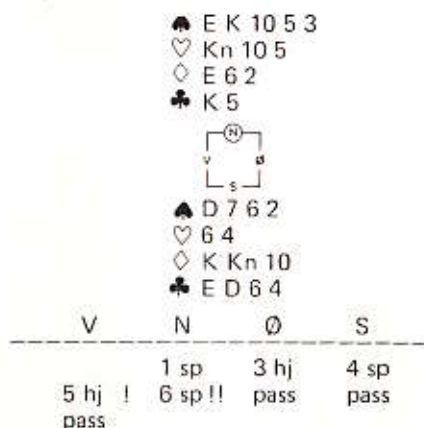

Bjørn trodde nok at junior var noe kortere i hjerter etter meldingsforløpet.



Rolf Terje Karlsen, Primus Motor Bjørn Olsen og Sjur Ajer fra Lunde i Telemark vant cupen!

Men etter kløverutspill er det jo ikke bet med en gang. Etter å ha tatt ut trumfen (satt 2-2), eliminerte Bjørn ruter og kløver og sørget for å være inne på egen hånd. Så liten hjerter fra begge hender og, ganske riktig, Vest hadde virkelig meldt 5 hjerter på singel ess!

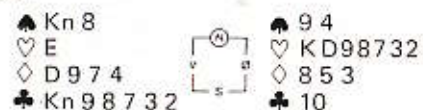

Etter en av disse oppvisningene kom makker (og sønn) med følgende hjertesukk: "Jeg kan ikke skjønne at du gidder å spille med en sånn en som meg, du som spiller så bra!".

Den slags erkjennelser hører en sjelden ved bridgebordet!

KRAGERØ-CUPEN	
KVALITET (deltagelse):	***
ARRANGEMENT:	****
TURNINGSLEDELSE:	****
LOKALER:	****
STØYnivå:	****
ATMOSFÆRE:	****
PREMIERING:	****
PRESEDEKNING/PR:	****
TOTALINNTRYKK:	****



.....,men det er utenpå

Sverre Haagensen

Med fare for å bli stemplet som rasist minner jeg om hva en professor i antropologi mener å ha lagt merke til. Han påstår at hottentottene kan telle til tyve, mens buskmennene bare kan telle til to. Forskjellen mellom en god og en dårlig bridgespiller er ofte at den siste ikke kan telle til tretten, langt mindre til 4 x 13, og det til tross for at han på skolen har lært både den lille og den store multiplikasjonstabellen. Det kan synes merkelig.

En god spiller teller uten stopp, på samme måte som en søvnløs teller sauer. Vent ikke med å starte tellingen til sluttspillet. Da er det ofte for sent. Sett i gang allerede under meldingsforløpet. Legg merke til utspillskortet og påspill og hvilke kort som kommer på i hvert enkelt stikk. Det er utrolig hva man kan slutte seg til om man behersker tellingens kunst.

Ved bridgebordet er det mange som kan ha et visst åndelig slektskap med busknegere og hottentotter, men til dem hører hverken de eller vi?

♠ D 9 7 5 2
♥ K 10
♦ 9 2
♣ E 8 4 2



♠ K Kn 10 8 4
♥ Kn
♦ K 10 3
♣ K Kn 9 5

V	N	Ø	S
2 hj pass	3 sp pass	1 hj 4 hj pass	1 sp 4 sp

Vest spilte ut hjerter 2 (liten fra fire kort i makkers farge er en moderne variant). De la på hjerter 10, og Øst vant sticket med damen. Han skiftet til ruter 7. Opp med kongen, som holdt. Nå fortsetter De med spar knekt. Vest gikk opp med esset, og Øst fulgte spar. Så skiftet Vest til ruter dame. Øst gikk opp med esset og fortsatte med hjerter ess. Det trumfet De. Nå er vi ute etter å få telling på motpartens kort og trumfer en ruter. Øst var renons og la hjerter. De tar ut Vests siste trumf, og før vi går videre, la oss ta en analyse av hva vi vet.

Øst har vist singleton spar og dobbelton ruter. Av utspillet tror vi å vite at Vest har fire hjerter. Øst har altså seks. Da har Vest høyst singleton kløver. Følgelig fortsetter vi med kløver ess og tar dobbeltfinessen på kløver 9 og knekt, om ikke ett av nøkkelkortene kommer på kløver ess. Vest fulgte farge på kløver ess.

Her var det greit å kunne telle. Uten å ha fått et klart bilde av fordelingen, risikerer vi lett å gå bet. Det er nødvendig å spille kløverfargen riktig.

Kortene var:

♠ D 9 7 5 2
♥ K 10
♦ 9 2
♣ E 8 4 2

♠ E 3
♥ 7 6 5 2
♦ D Kn 8 6 5 4
♣ 6

♠ 6
♥ E D 9 8 4 3
♦ E 7
♣ D 10 7 3

♠ K Kn 10 8 4
♥ Kn
♦ K 10 3
♣ K Kn 9 5

så vi ser at motspillet ikke var det aller beste (eller skal vi si: heldigste). Om Vest startet i kløver kan han få stjeling ved straks å sette i spar ess og så spille makker inn i hjerter aller ruter. Vi legger også merke til at Øst spilte liten ruter. Han ville gi Syd sjansen til å gjette feil om han hadde ruter K Kn. Når Vest spilte ruter dame senere i spillet var det fordi spilleren utmerket godt kunne ha E K 10, og da kan han miste stikk om han spiller en liten ruter.

Men ved bridgebordet er det like viktig å kunne tenke som å telle. Dette spillet er hentet fra en hård lagkamp:

Syd gir, alle i sonen

♠ 7 5 3 2
♥ E 9 7 3 2
♦ E 4 3 2
♣ -



♠ E 6 4
♥ D Kn 10 6 5 4
♦ 6
♣ K D 6

V	N	Ø	S
4 ru pass	4 hj	pass	1 hj pass

Vest spilte ut ruter konge. Hvorledes ville De ha spilt?

Syd så risikoen for at Øst var renons i

ruter. Ikke desto mindre satte han i esset. Han ville ikke gå glipp av et mulig overstikk, som kanskje kunne avgjøre kampen. Sjansen for at Vest er renons i spar og at trumfene er fordelt 1-1 er så små at Syd mente han gjorde riktig. Øst stjal imidlertid med hjerter konge og skiftet til spar dame. Syd pustet lettet - Vest måtte ha kongen. Skuffelsen var desto større da Vest stjal esset. Det var muligens denne skuffelsen som fikk ham til å legge opp kortene og gi seg med en bet.

Så overlater vi saken til Dem. Hvorledes ville De ha ført kortene?



De ser jo temmelig fort at intet kan bete Dem om De lasjerer første stikk og så trumfer fortsettelsen i ruter på egen hånd. De vil høyst måtte gi bort ett stikk i hver av fargene spar, hjerter og ruter. Det er standardløsningen med en fordeling som denne. Men la oss se nærmere på spillet, slik det gikk. Kan Syd vinne etter at Vest stjal over spar ess?

Motpartens trumfer er ute, så nå gjenstår det kun å stjele opp tre kløvere. Etter at Vest stjal spar ess returnerte han ruter. Nå må det straks spilles kløver. En ruter stjeles på egen hånd, og en ny kløver trumfes på bordet. Syd spilles inn i trumf og siste kløver dekkes med trumf. Den ruter som er igjen lar vi gå til Vest ved at De selv

kaster en spar. Derved er eliminasjonen fullbyrdet. Vest må spille til dobbeltrenons og De bruker bordets siste trumf og blir kvitt siste spartaper på egen hånd.

Var De i stand til å planlegge spillet så inngående, var det korrekt å sette i ruter ess i første stikk. Kontrakten er nemlig 100% sikker, selv uten å lasjere første ruter.

For at det skal være lettere å følge spillet, gjengir vi alle kortene, slik de satt da det forekom:

♠ 7 5 3 2	♠ K D J 10 9 8
♥ E 7 3 2	♥ K
♦ E 4 3 2	♦ -
♣ -	♣ 10 9 5 4 3 2

♠ -	♠ E 6 4
♥ 8	♥ D J 10 6 5 4
♦ K D J 10 9 8 7 5	♦ 6
♣ E J 8 7	♣ K D 6

Det var bare synd at Syd ble forfjamset da også spar ess ble stjålet med trumf. Sitter ikke alt så skjevt, er det faktisk sjanse til både fem og seks trekk. Øst kan ha ruter, eller - om han er renons

i ruter - kan han også være renons i trumf. Da ligger alt bra tilrette for seks trekk. Vi spiller i så tilfelle en ruter til trumf og kniper opp hjerteren (med ruterrenons hos Øst). Om Øst følger ruter, topper vi vel best hjerterfargen. Hvis Vest har singleton spar, kan vi få hele seks trekk ved å spille på at Vest har kløver ess. Også da må vi spille på eliminasjon.

Spiller en robberbridge eller lagkamp, skal man nesten aldri sette kontrakten i fare for å vinne et overstikk. Er man i tvil om at sannsynligheten for bet står i et rimelig forhold til gevinsten ved et overstikk, skal man velge det sikre spill. I makkerparkonkurranser er det andre, meget vanskelige vurderinger som kommer på tale.

Selv om vi, som regel, er bedre enn busknegere og hottentotter til å telle, tro ikke at vi er bedre enn dem. De fleste av oss ville neppe overleve hvis vi ble overlatt til oss selv nede i bushen, uten moderne hjelpemidler. Der er de innfødte bedre enn vi. Deres evne til å overleve settes til stadighet på hårde prøver. La oss være glade for at vi kan tenke slik: "Livet er kort - spill bridge".



Spilldublering

Vi dublerer spill til barometerturneringer raskt, maskinelt og rimelig.

Ta kontakt med oss, og vi blir ganske sikkert enige om en pris! Spillene sendes for Deres regning fram og tilbake med Linjegods.

DOOP BRIDGEKLUBB
BYGDØY ALLE 73 B
0268 OSLO 2
Tlf.: (02) 43 02 14



Vi innbyr til

Akademisk bridgeklubbs storturnering

28. februar - 1. mars 1987

Turneringen arrangeres i et nyoppusset Frederikke på Blindern. Første sesjon starter lørdag kl. 13.00, og vi avslutter ca kl. 19.00 søndag. Mat, øl og mineralvann vil man få kjøpt på stedet. Det vil bli barometerturnering med en åpen pulje og en lukket pulje for kvalifiserte spillere. Her stilles det følgende krav:

- 1) Premievinner i NM par eller lag 1986.
- 2) Kretsmester for par eller lag 1986 (alle kretser av NBF).
- 3) Premievinner i Akademiskturneringen, lukket pulje, 1984-86.
- 4) Vinner av Akademiskturneringen, åpen pulje, 1986.
- 5) Deltager i Mestergruppen i KM for lag for Oslo 1986.
- 6) Tidligere Norgesmester for par eller lag, også junior.
- 7) Deltager i SM 1. divisjon 1985-87.
- 8) Deltager i SM 2. divisjon 1987.
- 9) Internasjonal representasjonsspiller, alle klasser.

Det vil bli utdelt penge- og krystallpremier i begge puljer.

Påmelding innen 20. februar til:

AKADEMISK BRIDGEKLUBB
Postboks 103 Blindern
0313 Oslo 3

NB!

Lukket pulje er begrenset til 48 par.
Åpen pulje er begrenset til 80 par.

NB!



Juleknask...

Ved Siss Moltzau

Det er ikke bridge alt som glimrer! Også i år byr BIN på litt annerledes hodebry. Skjerp dere over kaffekoppen eller julegloggen, og send så løsningene til BIN innen 10. januar 1987. Vi lover bridgebøker i premier. God fornøyelse!

En gang Pythagoras ble spurt om hvor mange elever han hadde i klassen sin, svarte han med disse bevingede ord:



Halvparten av elevene mine studerer matematikk, fjerdedelen studerer fysikk og syvendedelen lærer å tie stille - dessuten har jeg tre ganske små gutter.

Hvor mange elever hadde Pythagoras?

Svar 1):

o o o o o o

En far er nå 6 ganger så gammel som sin sønn, men om fire år er faren bare 4 ganger så gammel som sønnen. Hvor gamle er far og sønn i dag?

Svar 2):

o o o o o o

Tre hester, Pro, Vrinsk og Knegg, stilte til start i et hinderløp. Eierne deres het - i tilfeldig rekkefølge - Ola, Hans og Jens. I den lokale avisen kunne man neste dag bl.a. lese følgende i det utførlige referat fra løpet:

- 1) Knegg var så uheldig å styrte etter det første hinderet og brette et ben.
- 2) Hesten til Jens var en mørkebrun treåring.
- 3) Vrinsk hadde i tidligere løp vunnet 75.000 kroner.
- 4) Det viste seg at Hans tapte en god slump penger, enda hesten holdt på å vinne.
- 5) Hesten som vant var sort.
- 6) Dette hinderløpet var det første som hesten til Ola deltok i.

Hvilken hest vant, og hvem var eieren?

Svar 3):

o o o o o o

Hvis du skriver opp hvor gammel Lillesøster er i år, og ved siden av hvor gammel hun var i fjor og året før, og til slutt hvor gammel hun blir neste år og året deretter, vil du ha 5 tall. Når du ser på tallene, vil du straks merke at det største tallet er nøyaktig 1 1/2 gang så stort som det minste. Hvor gammel er Lillesøster?

Svar 4):

o o o o o o

To murstener veier 3 kg pluss 1/2 mursten - hvor meget veier da en mursten?

Svar 5):

o o o o o o

En flaske med kork koster 9 kroner. Flasken koster 8 kr. mer enn korken. Hvor meget koster kork og flaske?

Svar 6):

o o o o o o

To samer møttes en dag på vidda, og da de hadde snakket en stund om vind og vær, spurte den ene hvor mange rein den andre hadde. Svaret lød:

Når jeg teller dem opp i flokker på 2, 3, 4, 5 eller 6, blir det alltid 1 tilovers. Men hvis jeg teller dem opp i flokker på 7 dyr, blir det ingen tilovers.

Hva er det minste antall rein samene kunne ha?

Svar 7):

o o o o o o

En omstreifende muskant kom en dag til en liten by, og der gikk han inn i et vertshus og begynte å spille. Etterpå foretok han en innsamling blant de tilstedeværende, og dette innbragte ham like mange penger som han hadde fra før. Deretter satte han seg til å spise og betalte 80 kroner for måltidet.

Neste dag gjentok historien seg i et nytt vertshus, og også her fordoblet musikanten pengebeholdningen sin og spiste igjen for 80 kroner. På samme måten besøkte han et tredje vertshus, fordoblet igjen pengebeholdningen sin og spiste atter for 80 kroner. Men da dette måltidet var betalt, oppdaget han at han ikke hadde flere penger igjen.

Hvor mange penger hadde mannen da han kom til den lille byen?

Svar 8):

o o o o o o

SAVALEN CUP

Lørdag 10. - søndag 11. januar 1987

Start lørdag kl 13.00

Turneringen spilles på Savalen Fjellstue, Tynset, som tilbyr festmiddag lørdag, frokost/lunsj søndag samt overnatting på dobbeltrom for kr 425,-. Tillegg for enkeltrum kr 50,-.

Forbunds-poeng 6-4-2-1 - Krets-poeng

Flotte premier - Festmiddag - Dans

MEGET HYGGELIG TURNERING!

Påmelding innen 3. januar 1987 til:

Embret Ellevold, tlf. (064) 86 758 (etter kl 16.00)

eller

Björg Hagen, tlf. (064) 80 669



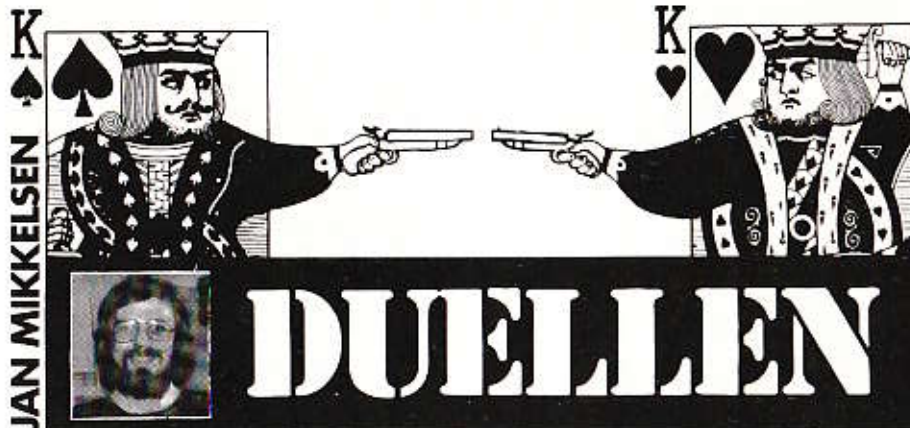

I hvert nummer av BIN møtes to par til meldeduell. Hver gang vil det være åtte meldeproblemer, som hver især gir en maksimal uttelling på (normalt) 10 poeng. Spillene finner dere på midtsidene -- riv dem ut og meld dem før dere leser videre. Husk at bare sluttkontrakten teller -- veien dit er likegyldig.

Mestere fra siste runde er Kjartan Hjortnæs og Petter Gjerull fra Akademisk BK i Oslo. De spiller Acol med sterke to-åpninger og vridde grander.

Utfordrerne denne gang er Per Löwe og Tom Johansen fra Astra. De spiller sin første sesong sammen og har allerede rukket å kvalifisere seg til EM par gjennom å vinne årets Hamarturnering.

Per Löwe har to norgesmesterskap for

par og ett for lag, og han har gjennom årene deltatt flere ganger i Duellen.

Tom Johansen er fra Tjølling, og hans far og bror har før vært med i Duellen. Av hans tidligere meritter kan nevnes Nordisk mesterskap for junior i 1983.

Systemet er naturlig med 5-korts spar-åpning og sterke grander. 2 ruter-åpning er Multi, 2 hjerter Flannery, mens resten av systemet stort sett er likt systemet i Ekspertklubben.



Kjartan Hjortnæs



Petter Gjerull



Per Löwe



Tom Johansen



**BERGEN
AKADEMISKE
BRIDGEKLUBB'S**

KVALIFISERING
TIL
EM I PARIS

STORTURNERING

Lørdag 17. og søndag 18. januar 1987

SPILLESTED: BMW Solheimsviken
 INNKVARTERING: Hotell kan skaffes fra kr 195,-
 Behjelpelig med privat innkvartering
 SPILLESTART: Lørdag kl 10.30
 PREMIEUTDELING: Søndag senest kl 16.30
 DELTAGERANTALL: 48 par - 47 runder a 2 spill

Beste norske par blant de tre første får tilbud om å reise til EM i Paris. Dersom paret er kvalifisert fra før, eller ikke vil reise, går tilbudet til nr. 2, eventuelt til nr. 3. Paret som reiser får kr 7.000,- i reisestøtte, inkludert egen premie i turneringen.

PREMIERING (pr par):

1. premie kr 5.000	7. premie kr 1.600
2. premie kr 3.600	8. premie kr 1.400
3. premie kr 2.600	9. premie kr 1.200
4. premie kr 2.200	10. premie kr 1.000
5. premie kr 2.000	11. premie kr 800
6. premie kr 1.800	12. premie kr 600

MESTERPOENG: 10-7-5-3-1 forbundspoeng pluss krets-poeng
 STARTKONTINGENT: kr 250,- pr spiller
 TURNERINGSLEDER: Kaare Høy Müller
 REGNSKAP: Anne Karin Madsen

PÅMELDING TIL: Frode Furset, Fosswinckels gt. 57, 5000 Bergen
 Telefon (05) 32 80 80 (l. 9325) -- (05) 32 76 52

eller Kurt von Obstfelder, telefon (05) 28 42 48 (hele døgnet)

OPPGI: Navn, adresse, telefon privat/arbeid samt antall mesterpoeng

PÅMELDINGSFRIST: Senest 6.1.1987, men helst før jul. Husk juleferien varer fra 20. desember til 6. januar!

**HVORFOR TA BÅT TIL KIEL
NÅR DU KAN SVØMME I BERGEN TIL PARIS**

Duellen nr 9/10 1986

Vests hender:

1. Vest gir, ingen i sonen

♠ D 8 6 4 3
♥ E
♦ E K 9 8 3
♣ Kn 3

2. Øst gir, N/S i sonen

♠ 10 9 5 4 2
♥ Kn 10 9
♦ D Kn
♣ 6 4 2

3. Vest gir, Ø/V i sonen

♠ 10
♥ E K 8 2
♦ E K 2
♣ D 9 8 5 2

4. Øst gir, alle i sonen

♠ 7 3
♥ 6 4
♦ E 6 5
♣ K D 7 6 4 3

5. Vest gir, ingen i sonen (Par)

♠ Kn 4
♥ E K D 9 2
♦ 8
♣ K Kn 9 7 4

6. Øst gir, N/S i sonen

♠ E K
♥ E 8 4 2
♦ E K 8 4
♣ E K D

7. Vest gir, Ø/V i sonen

♠ Kn 7 6 4
♥ 4
♦ 10 6 5
♣ D Kn 6 5 2

8. Vest gir, alle i sonen

♠ E D 9 8 6
♥ D 6
♦ E Kn 9 6
♣ 6 4

Duellen nr 9/10 1986

Østs hender:

1. Vest gir, ingen i sonen

♠ E 9 7
♥ K D 8 7 3
♦ D Kn 6 4
♣ E

2. Øst gir, N/S i sonen

♠ E K
♥ E K D 4 2
♦ E 8 5 3 2
♣ 9

3. Vest gir, Ø/V i sonen

♠ E 6 5 4
♥ Kn 4
♦ D 3
♣ Kn 10 7 4 3

4. Øst gir, alle i sonen

♠ E K D 6 4 2
♥ D 5 3 2
♦ K 8
♣ 5

5. Vest gir, ingen i sonen (Par)

♠ E D 5
♥ 8 7 6 5 3
♦ K 7 4
♣ E D

6. Øst gir, N/S i sonen

♠ D Kn 10 9 8
♥ 3
♦ 9 2
♣ Kn 10 9 8 7

7. Vest gir, Ø/V i sonen

♠ E 2
♥ E K D 10 8 5 3
♦ Kn 7 2
♣ E

8. Vest gir, alle i sonen

♠ Kn 10
♥ 5 3
♦ K D 5 3
♣ E K 9 5 2



KRAGERØ-CUPEN

55 par Middels = 0

1. Sjur Ajer - Rolf Terje Karlsen	628
2. Leif-Erik Stabell - Jon Egil Furunes	483
3. Hans Jørgen Bakke - Sverre Johnsen	424
4. Helge Mæsel - Roald Mæsel	309
5. Vigdis Wick - Tore Heitun	301
6. Gilbert Samuelsen - Arne Larsen	294
7. Per Hansen - Jan Jacobsen	285
8. Marit Johnsen - Jon E. Svenningsen	269
9. Halvard Reidarsen - Ivar Gjølme	256
10. Øystein Jensen - Per H. Drangsholt	252

BRIDGEWEEKEND I HELSINGFORS

HOVEDTURNERINGEN

1. Rigmor Knutsen - Dagfinn Kjeseth	55
2. Randi Herseth - Marit Sveaas	43
3. Vidar Arntzen - John Soløy	35
4. Willy Bollmann - Arne Fretheim	30
5. Finn Nilsen - Eilert Starsaas	27
6. Liv Burkeland - Signe Gr. Kjelsen	26

HOTELLTURNERINGEN

1. Sverre Haagenen - Knut Rasmussen	
-------------------------------------	--

FLYPLASSTURNERINGEN

1. Florry Sandmark - Siss Moltzau	
-----------------------------------	--

FLAKSTADMESTERSKAPET 1986

21 par Middels = 360

1. H. Nilsen - P. Henriksen, Svolvær	457
2. J. Solhaug - H. Trødal, Rømsberg	435
3. H. Storeide - B. Gimstrand, BK Vest	416
4. A. Gillegaard - S. Andreassen, V. Vågøy	408
5. H. Holmlund - G. Holmlund, Reine	385
6. Ø. Johansen - F. Wangsvik, Svolvær	384

RONDANECUPEN 1986

44 par Middels = 1806

1. Jan R. Strømsvåg - Knut Sjømæling	2382
2. Johnny Holmbakken - Roger Eng	2258
3. Bjørn Olav Ekren - Ulf Tundal	2211
4. Vidar Rudi - Geir Morten Skar	2179
5. Peter Marstrander - Tor Hildre	2096
6. Helge Nilsen - Jan Eriksen	2022
7. Per Erik Nordby - Bjørn Buer	2001
8. Sveinn E. Bjørnstad - Rolf Westro	1994
9. Svein Sundal - Odd Sønderaal	1986
10. Randi Ulven - Even Ulven	1984

STRAUMKONGEN

48 par Middels = 2162

1. B. Småli - H. Stanghelle, Mo BK	2504
2. J. Helness - P. Hafnor, Lyn	2484
3. T. Koføed - M. Thomassen, Fauske	2439
4. T. Harr - H.B. Bjerkås, Lodingen	2437
5. K. Bang - G. Klette, Bodø BK	2421
6. J. Muri - A.J. Raanes, Bodø BK	2375
7. L. Nygård - L. Frøland, Lev./Tr.h.	2374
8. O. Nyseth - O. Grytvik, Fauske	2372
9. D. Taarneby - I. Wiland, Lyn	2338
10. S.A. Munkvold - S. Warron, Narvik	2333
11. L. Evjen - S. Nilsen, Bodø	2304
12. B. Breivik - O. Vikan, Bodø/Tverl.	2302

GJØVIK HOTELS HØSTCUP 1986

40 par Middels = 0

1. J. Aabye - I. Uggerud, Oslo	390
2. K. Syversen - P.E. Nordby, Hei	251
3. H.J. Bakke - S. Johnsen, Akad.	228
4. K. Høberg - T. Olsen, Gjøvik	187
5. T. Helness - G. Osvoll, Oslo	128
6. M. Nordstrand - S. Nordstrand, L.h.	124
7. A. Garsegg - H. Garseg, Askim/Oslo	123
8. H. Lauritzen - J.E. Toffan, Hamar	116
9. G. Horsberg - S. Brateng, Gjøvik	106
10. J. Mikkelsen - O. Frydenberg, Oslo	101

BRIDGEKAM./AKADEMISK
INTERNASJONAL LAGTURNERING

54 lag

1. Læg Christiansen, Danmark	229
2. Lag Grøtheim, Trondheim	221
3. Lag Johansen, Tjølling	214
4. Lag Voll, Trondheim/Tromsø	211
5. Lag Rogne, Trondheim	207
6. Lag Lillevik, Oslo	206
7. Lag Eriksen, Grenland	204
8. Lag Koppang, Oslo	202
9. Lag Ensrud, Oslo	200
10. Lag Åstrøm, Fredrikstad	197

OGNDALS-CUP 1986

38 par Middels = 1332

1. L.B. Nitter - Øystein Lertald	1604
2. Lars Frøland - Geir Hlegemo	1545
3. Glenn Grøtheim - Ulf Tundal	1524
4. J. Haugen - T. Skjærholm	1522
5. Martin Oksås - Ivar Stene	1500
6. Anders Reitan - Reidar B. Olsen	1477
7. T. Rogne - S. Fanavold	1453
l. Skjervø - G. Skjervø	1453

SVEIO CUP 1986

26 par Middels = 0

1. W. Hansen - J.E. Hansen, Rubb.	143
2. O. Haga - E. Lunde, Augv./Sauda	141
3. J. Kambe - J.E. Olsen, Sørø	108
4. B. Røgelstad - K. Grønfuhr, Skån.	105
5. G. Gjøsether - B. Halderaker, Rubb.	96
6. A.J. Lyngholm - B. Pedersen, Koperv.	34

VOSSATURNERINGA 1986

42 par Middels = 0

1. J. Høyland - S.I. Høyland, BAK/Aug.	377
2. P. Breck - A. Thomassen, BBK	369
3. M. Hauge - B. Hauge, Skjold	262
4. E. Eriksen - A. Rasmussen, BBK	224
5. B. Andersen - J. Velure, Voss	215
6. T. Sande - B. Dale, Åsane/Voss	201
J. Sveindal - H. Hantveit, BAK	201
8. J. Madsen - B. Refsnæs, Strømme	182

GOLIATURNERINGEN 86

50 par Middels = 0

1. Perko Napetov - Ole H. Johansen	517
2. Hans P. Jevanord - Per Erik Nordby	353
3. Arne Almendingen - Rolf Hansen	339
4. Harry Johannessen - Hans Skaug	335
5. Tor Helness - Jon Aabye	331
6. Jon Egil Furunes - Ingvar Mikkelsen	275
7. Per Olsen - Henning Rlise	263
8. Geir Hølgemo - Tom Johansen	230
9. Frode Holen - Arne Lundal	226
10. Jan Erik Carlsen - Sven Erik Nilsen	224
11. Tor Petter Kristiansen - Åge Salin	216
12. Helge Hammer - Andreas Schr. Nielsen	202

1. Vest gir, ingen i sonen

♠ D 8 6 4 3	♥ E	♦ E 9 7	♣ K D 8 7 3
♥ E	♦ E K 9 8 3	♣ D K n 6 4	♠ E
♦ E K 9 8 3	♣ K n 3		

VEST Hjortnæs		ØST Gjerull	
1 sp	2 hj	3 ru	4 kl
4 ru	4 gr	5 hj	5 gr
6 ru	pass		
Løwe		Johansen	
1 sp	2 hj	2 sp	4 kl
2 sp	4 kl	5 sp	pass

Full pott for mestrene i første spill, mens utfordrerne kom litt skjevt ut. Vests gjenmelding i 2. meiderunde med en slik håndtype er et stadig tilbakevendende problem. Jeg tror jeg ville meldt 2 spar som ikke nødvendigvis viser 6-kortsfarge, men som forteller at du har en ubalansert åpningshånd med maksimum 15 hp. Øst kan så fortsette med 3 ruter som Vest løfter til 4 ruter (for å kunne passere 3 grand bør nok Vest ha minst 10 kort i spar og ruter), og dermed er man automatisk i 6 ruter.

Hjortnæs valgte å strekke kortene til 3 ruter, 4 kløver var enten 4. farge eller cuebid, 4 ruter var enten 5-korts ruter eller hvilemelding eller cuebid, men straks Blackwood kom på banen var man på trygg grunn og landet i beste kontrakt.

Løwe valgte å gjenmelde 2 spar, og nå var det slapt av Johansen ikke å ta med seg 3 ruter. 4 kløver var cuebid, og 5 spar ba makker løfte med god spar.

Spillet er fra kampen mellom England og Danmark i EM i Wiesbaden noen år tilbake. England meldte 6 ruter mens danskene hadde en arbeidsulykke og kom i 7 spar med en bet da Syd hadde K x i trumf.

6 ru	10
5 ru, 4 gr, 4 sp	6
5 sp	5
6 sp	4
7 ru	1

Hjortnæs - Gjerull	10
Løwe - Johansen	5

2. Øst gir, N/S i sonen

♠ 10 9 5 4 2	♥ E K	♦ E K D 4 2	♣ E 8 5 3 2
♥ K n 10 9	♦ D K n	♣ 6 4 2	♠ 9

VEST Hjortnæs		ØST Gjerull	
		2 hj	3 ru
2 sp	3 hj	pass	
Løwe		Johansen	
		2 kl	2 hj
2 ru	2 sp	3 ru	pass
4 hj			

Dette burde være et lett spill, men våre mestere kom allikevel ut å kjøre. 2 hjerter-åpningen til Gjerull var Acol's 2, 2 spar var avslag, mens 3 ruter var naturlig og rundekrav. Nå burde nok Vest ha oppvurdert sine røde lavhonnører og meldt 4 hjerter, mens Øst hadde en forsiktig og forståelig pass over 3 hjerter.

Utfordrerne hadde et bra meldingsforløp, sterk 2 kløveråpning, 2 ruter tvetydig mens 2 hjerter var naturlig og rundekrav. 2 spar fra Løwe viste under 6 hp, 3 ruter var utgangskrav, og 4 hjerter var dermed en svakere melding enn 3 hjerter.

Etter BIN Standard vil meldingene gå: 2 kl - 2 ru - 2 hj - 3 kl - 3 ru - 4 hj. 2 ruter er avslag og 3 kløver er nytt avslag og viser mindre enn 4 hp. 3 ruter er krav til 3 hjerter, og Vest som nå har maksimum, kan hoppe til 4 hjerter.

4 hj	10
5 hj	6
3 hj	5
6 hj	3

Hjortnæs - Gjerull	15
Løwe - Johansen	15

3. Vest gir, Ø/V i sonen

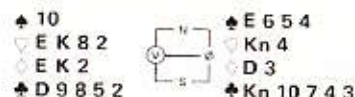

VEST Hjortnæs	ØST Gjerull
1 kl	2 kl
2 hj	2 sp
2 gr	4 kl
4 ru	4 sp
6 kl	pass
Løwe	Johansen
1 kl	1 sp
2 kl	3 kl
4 ru	4 sp
5 kl	6 kl

Nok en vanskelig gjennmelding på Vests hånd etter 1 kl - 1 sp, personlig tror jeg at jeg ville forsøkt 2 hjerter, men hvordan jeg skulle unngått 3 grand etter den innledningen, har jeg vanskelig for å skjønne.

Gjerull valgte å støtte kløverfargen direkte, 2 hj, 2 sp og 2 gr var naturlig, mens 4 kløver var ment som invitt til 5 kløver. Alle vil jo gjerne ha pent vær i ferien, men meteorologens hopp til 6 kløver var kanskje litt for optimistisk. Et meldeteknisk poeng er jo om 3 ruter etter 2 spar er fjerde farge eller viser den aktuelle fordeling og styrke, jeg tror det siste alternativet er det som oftest fører frem til beste resultat.

Løwe valgte å gjennmelde 2 kløver, og over 3 kløver slemminviterer han med 4 ruter. 4 spar var cuebid, og over 5 kløver fant Johansen frem tillegget og løftet til 6 kløver. Litt optimistisk med tanke på at makker bare hadde til 2 kløver i 2. melderunde.

5 kl	10
4 kl	6
1 gr	5
2 gr	4
3 gr	3
Hjortnæs - Gjerull	15
Løwe - Johansen	15

4. Øst gir, alle i sonen

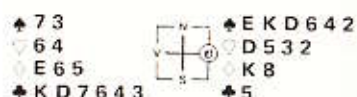

VEST Hjortnæs	ØST Gjerull
2 kl	1 sp
3 kl	2 hj
	pass
Løwe	Johansen
2 kl	1 sp
2 sp	2 hj
	3 gr

Vanskelige avgjørelser på begge sider i dette spillet. Vest kan svare både 2 kløver og 1 grand, etter tradisjonell Acol med 'lette' 2 over 1 er nok 2 kløver riktig, mens en i dag ofte stiller sterkere krav til honnørstyrken for å melde 2 over 1. Etter 1 spar - 2 kløver har Øst valget mellom å gjenta den gode sparfargen, vise 4-korts hjerter eller kanskje også hoppe til 3 spar. Med en god 6-korts sparfarge og en dårlig 4-korts hjerterfarge, pleier en å melde 2 spar med en minimums-åpning og 2 hjerter med en bedre åpning. Bytter vi ut Østs ruter konge med en liten ruter, gjennmelder man best 2 spar, med den aktuelle hånden 2 hjerter.

Etter 2 hjerter valgte Hjortnæs å gjennmelde kløverfargen, og Øst burde kanskje ha fulgt opp med 3 spar, men han trodde, naturlig nok, at Vest hadde en mer ensidig kløverhånd.

Løwe valgte å preferere til 2 spar, og Johansen gamblet på 3 grand med sin gode spillestyrke. Det beste meldingsforløpet er nok 1 sp - 2 kl - 2 hj - 2 sp - 2 gr - 3 kl - 3 sp, og så får Vest velge om han vil spille der eller forsøke 3 grand.

2 sp	10
3 sp	9
2 gr	8
3 gr	7
4 sp	4
3 kl	3
Hjortnæs - Gjerull	18
Løwe - Johansen	22

5. Vest gir, ingen i sonen (Par)

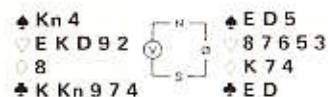

VEST Hjortnæs	ØST Gjerull
1 hj	4 kl
4 gr	5 hj
Løwe	Johansen
1 hj	2 ru
2 hj	3 gr

Alltid vanskelig å melde slem når den ene hånden har god trumf og lite kontroller (ess, konge) og den andre svak trumf og gode kontroller. Bruker man en Stenberg-variant hvor 2 grand etter majoråpning er utgangskrav med trumfstøtte, burde slemmen være lett å melde etter innledningen 1 hj - 2 gr - 3 kl - 3 hj - 4 kl. Har en ikke denne konvensjonen på systemkortet, må Øst forsøke å etablere et utgangskrav og så støtte hjerterfargen under utgangsnivå, eksempelvis 1 hj - 2 ru - 2 hj - 2 sp - 3 kl - 3 hj.

Gjerull valgte å hoppe til 4 kløver over hjerteråpningen, som viste trumfstøtte med minst 5 kontroller. Med sin gode spillestyrke forsøkte Hjortnæs Blackwood, men hadde ingen mulighet til å melde slemmen med styring etter 5 hjerter. Kanskje Vest burde meldt 5 kløver etter 4 kløver, da vil det være en rimelig sats for Øst å hoppe til 6 hjerter.

For utfordrerne virket det som om Øst var litt for opptatt av turneringsformen da han etter et kort meldingsforløp avsluttet med 3 grand. Løwe vurderte å melde 4 kløver, men da makkers meldinger kunne være basert på en ensidig ruterfarge, kunne det ha ført til at man kom for høyt.

6 hj	10
6 gr (Ø)	8
6 gr (V)	6
5 hj	5
5 gr (Ø)	4
6 kl, 5 gr (V)	3
7 hj	1
Hjortnæs - Gjerull	23
Løwe - Johansen	26

6. Øst gir, N/S i sonen

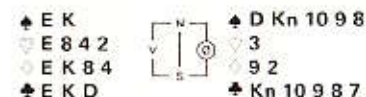

VEST Hjortnæs	ØST Gjerull
2 kl	pass
2 hj	2 ru
3 gr	2 sp
6 sp	4 kl
	pass
Løwe	Johansen
2 kl	pass
4 gr	2 ru
5 ru	5 kl
	pass

Et anstendig resultat fra våre mestere, mens utfordrerne hadde en gedigen misforståelse.

Etter makkers avslag, testet Hjortnæs 2 hjerter som var naturlig og utgangskrav. (Dette viser en hånd som er for sterk til en Acol 2-åpning.) 2 spar fra Gjerull var naturlig, og nå burde Vest meldt 2 grand for å gi makker en sjanse til å vise sin fordeling. Han valgte istedenfor å hoppe til 3 grand, Gjerull viste sin 2.-farge med 4 kløver, men Vest hadde nå ingen mulighet til å få vite hvor gode farger Øst hadde og avsluttet med 6 spar.

For utfordrerne var 2 ruter tvetydig, mens 4 grand etter systemet viste 26-28 hp. Dette glemte Øst i farten og svarte på Blackwood. Løwe oppfattet imidlertid 5 kløver som en Baron-variant (spør etter laveste 4-kortsfarge) og meldte pliktskyldig 5 ruter som ble passet rundt.

En bra konvensjon er å bruke overføringer etter 2 kl - 2 ru - 3gr/4gr, det gir svarhånden muligheter til å vise en tofargehånd, eller slemminviterer med en enfargehånd.

7 kl	10
7 sp	8
6 kl	6
6 sp	5
5 sp, 5 kl	2
Hjortnæs - Gjerull	28
Løwe - Johansen	26

7. Vest gir, Ø/V i sonen

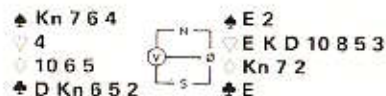

VEST Hjortnæs	ØST Gjerull
pass	2 hj
2 sp	4 hj
Løwé	Johansen
pass	2 kl
2 ru	2 hj
2 sp	3 hj

Hvis du har en lang farge, hold i 2 sidefarger, halvt hold i den siste fargen og 9 sikre stikk, hvilken kontrakt vil du spille da? Jeg tror ingen av Østspillerne stilte seg dette spørsmålet under meldingsforløpet, i hvert fall havnet begge par i hjerterkontrakt.

2 hjerteråpningen til våre mestere var etter Acol, 2 spar avslag, og 4 hjerter var sats.

Utfordrerne startet omtrent likt, tvetydig 2 rutersvar, naturlig (og krav) 2 hjerter mens 2 spar var nytt avslag. 3 hjerter fra Johansen kunne passes, og Löwé fant ingen positive verdier på sin hånd.

Begge Østspillerne var enige om at 3 grand ville vært beste melding etter at makker har vist en dårlig hånd med 2 spar - husk at Vest med 2 små ruter og 3-korts hjerter fremdeles har mulighet til å melde 4 hjerter.

3 gr	10
3 hj	6
2 gr	5
4 hj	1

Hjortnæs - Gjerull	29
Løwé - Johansen	32

8. Vest gir, alle i sonen

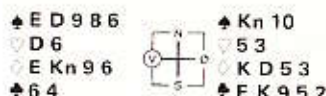

VEST Hjortnæs Löwé	ØST Gjerull Johansen
1 sp	2 kl
2 ru	2 hj
2 gr	3 ru
3 sp	4 sp

Meget bra meldt av begge par. Etter en naturlig innledning, brukte begge Østspillerne 4. farge, og begge fikk svaret 2 grand som viste hjerterhold og minimums åpning. 3 ruter var naturlig og i prinsippet slemnivitt, mens 3 spar viste god farge og benektet samtidig dobbelt hjerterhold.

Det ble derfor lett for Gjerull og Johansen å avslutte med 4 spar.

4 sp	10
5 ru	6
3 sp	5
4 ru	4
5 sp	2
3 gr	1

SLUTTSTILLINGEN:

Hjortnæs - Gjerull	39
Løwé - Johansen	42

En skuffende innsats av begge par, men vi takker allikevel Hjortnæs - Gjerull for innsatsen og håper at Löwé - Johansen legger seg i hardtrening til neste Duell.

Jon Andreas Støvneng avslutter her sin artikkel fra nr 8 om Junior-EM, der Norge altså ble nr 5.



JON ANDREAS
STØVNENG

10th european
junior bridge
championship

19-27. JULY 1986

Hotel REGE
BUDAPEST



TORS DAG 24. JULI

RUNDE 12
 Island - Østerrike 14-16, Vest-Tyskland - Nederland 20-10, Storbritannia - Danmark 12-18, Irland - Finland 3-25, Sverige - Israel 8-22, Frankrike - Belgia 20-10, Norge - Ungarn 22-8, Polen - Hellas 19-11, Sveits - Italia 12-18, Spania w.o. 18.

RUNDE 13
 Hellas - Sveits 17-13, Ungarn - Polen 22-8, Belgia - Norge 8-22, Israel - Frankrike 7-23, Finland - Sverige 0-25, Danmark - Irland 19-11, Nederland - Storbritannia 24-6, Østerrike - Vest-Tyskland 14-16, Spania - Island 18-12, Italia w.o. 18.

RUNDE 14
 Vest-Tyskland - Spania 18-12, Storbritannia - Østerrike 21-9, Irland - Nederland 8-22, Sverige - Danmark 4-25, Frankrike - Finland 17-13, Norge - Israel 17-13, Polen - Belgia 22-8, Sveits - Ungarn 13-17, Italia - Hellas 14-16, Island w.o. 18.

STILLINGEN ETTER 14 RUNDER

1. Nederland	265
2. Frankrike	258
3. Polen	250
4. Norge	244
5. Sverige	241
8. Danmark	228
9. Finland	227

En fredag så ut til å gjøre det norske laget godt. 61 poeng på en dag må sies å være godkjent, selv om motstanden ikke var direkte overveldende. I kampen mot vertslandet fikk vi overtaket allerede fra første spill, og en kan trygt si at Roar Voll meldte aktuelt her:



Voll - Støvneng i kamp mot konsentrerte ungarere. På høyre hjørne: Frydenberg/Tislevoll.

Jon A.
 ♠ 9 3 2
 ♥ E 10 9 8 4
 ♦ 4 3
 ♣ E K 6

Szouyi
 ♠ E D 7 4
 ♥ K 2
 ♦ E 7 2
 ♣ 10 8 4 2

Lakatos
 ♠ Kn 8 5
 ♥ 7 6 5
 ♦ D Kn 10 8 6
 ♣ Kn 9

Roar
 ♠ K 10 6
 ♥ D Kn 3
 ♦ K 9 5
 ♣ D 7 5 3

	V	N	Ø	S
		1 hj	pass	2 kl
pass		2 hj	pass	3 gr !
pass	pass	pass	pass	

Etter spar ut til kongen, var det bare å ta hjerterfinessen og notere 9 stikk. Ungarerne stoppet i 3 hjerter, og med ruter dame ut var det ikke mer enn 8 stikk å hente i kontrakten.

På det aller siste spillet fikk Roar Aasen en motspillsprøve:

Roar
 ♠ E 9 8 5 2
 ♥ —
 ♦ D 10 3 2
 ♣ 9 7 3 2

♠ 6
 ♥ 9 8 7 4
 ♦ E K 8 7 6 4
 ♣ K Kn



Meldingene hadde gått:

V	N	Ø	S
pass	1 kl ¹⁾	2 kl	2 ru
4 kl	4 ru	pass	6 ru
pass	6 hj	pass	pass

1) Presisjon

Terje spilte ut spar knekt som Roar stakk med esset. Etter meldingene hørtes det ut som om Nord satt med knekten tredje i ruter, og hvis han i tillegg har kløver ess singel, må det spilles ruter til stjeling i stikk 2. Men det var feil mann som stjal ruter! Nord og Øst hadde nemlig:

♠ K D 4 3
 ♥ E K D Kn 10 6 5 3
 ♦ —
 ♣ 10

♠ Kn 10 7
 ♥ 2
 ♦ Kn 9 5
 ♣ E D 8 6 5 4

Noen og enhver ville vel ha blitt lurt etter Nord's merkelige ruter melding. Men spillet ble ikke tapt! Norge meldte i åpent rom:

N	S
Jon A.	Roar
2 kl	3 ru
3 hj	4 sp ¹⁾
4 gr ²⁾	5 ru
6 hj	pass

- 1) Cuebid
 2) Blackwood!

Nord satset på at Syd hadde et svart ess og mistet alt håp etter kløver ess i utspill. Men Øst, stakkar, trodde selvsagt at spar ess var i Nord. Hvem bruker vel Blackwood for så å melde slem med to ess borte? Han satset derfor på at makker hadde singel kløver fra start. Nå kunne en ruter godspilles slik at Nord's fire spartapere forsvant - uavgjort spill.

Mot Belgia forekom spillet som innbragte undertegnede prisen for beste spilleføring:

♠ Kn 10 8 6 2
 ♥ D
 ♦ Kn 6
 ♣ K D Kn 4 3

Roar
 ♠ E D 5 4
 ♥ E 5 3
 ♦ K D 9 7 5
 ♣ 10

Jon A.
 ♠ 9
 ♥ K 8 7 4 2
 ♦ E 10 4
 ♣ E 8 7 5

♠ K 7 3
 ♥ Kn 10 9 6
 ♦ 8 3 2
 ♣ 9 6 2



På åtte melderunder heiste vi oss opp i den gode hjerterlemmen, og Syd spilte intetanende ut hjerter knekt. Den ble tatt med esset, og da damen kom på, fortsatte spillet under antagelsen om at Syd hadde startet med fire trumf: kløver til esset, kløver til stjeling, ruter til esset og spar til damen! På spar ess forsvant en kløver, hvoretter en spar ble stjålet hjem og en kløver på bordet. Med fem kort igjen så det slik ut:



Jon Andreas Støvneng fikk turneringens pris for beste spilleføring. Arne Hofstad vant journalistprisen, og Jaap van der Neut delte ut.

♠ Kn 10
 ♥ —
 ♦ Kn
 ♣ K D

♠ 5
 ♥ —
 ♦ K D 9 7
 ♣ —

♠ —
 ♥ 10 9 6
 ♦ 8 3
 ♣ —

♠ —
 ♥ K 8 7
 ♦ 10 4
 ♣ —



På konge og dame i ruter måtte Syd følge, og en ruter til trumf 7 ordnet innspillet som reduserte Syds to "sikre" trumfstikk til ett. Belgia stoppet i 4 hjerter, og vi vant 11 IMP på spillet.

Spiller man kortene i et jevnt og raskt tempo, er det utrolig hva som kan ordne seg:

10 9 5
 8 3
 Kn 9 7 4
 K 10 5 3

K 4 3 2
 E 10 9 6
 E 6 3
 D 2

E D 8 7
 D Kn 7 2
 D 8 2
 9 7

Kn 6
 K 5 4
 K 10 5
 E Kn 8 6 4



Brødrene tok lett en bet i 4 hjerter etter ruterutspill fra Nord. Den belgiske Syd

åpnet med en naturlig kløver, så mot samme kontrakt fikk Roar Voll i Vest to ganger kløver ut og sparskift. Esset tok stikk, hvoretter trumfen ble dratt ut i tre runder. Så fulgte spar dame, spar til kongen og ruter mot bordet. Sløvt la Nord en liten, og återten fra bordet tvang Syd inn i følgende ubehagelige sluttposisjon:

♠ —
 ♥ —
 ♦ Kn 9 4
 ♣ 10

♠ 4
 ♥ 9
 ♦ E 6
 ♣ —

♠ 8
 ♥ 7
 ♦ D 2
 ♣ —

♠ —
 ♥ —
 ♦ K 5
 ♣ Kn 8



Kløver til dobbeltrenons eller ruter fra kongen kom ut på det samme, og 10 nye IMP bidro til en komfortabel 22-8 seier.

Sam Inge Høyland hadde et fint motspill i kveldskampen mot Israel. Meldingene gikk:

V	N	Ø	S
Sam Inge		Sven Olai	
		pass	1 sp
x	3 sp	4 hj	4 sp
pass	pass	pass	

Etter hjerter ess i utspill hadde han oversikt over disse kortene:

♠ E Kn 9 6
 ♥ 8 5 4
 ♦ E 10 9
 ♣ Kn 10 2

♠ 4 3
 ♥ E K 6 2
 ♦ Kn 6 2
 ♣ K 8 7 3



Fra makker kom damen. Etter meldingsforløpet vet både Øst og Vest at Syd sannsynligvis har singel hjerter, så damen ble korrekt tolket som Laventhal

til ruter. Sam Inge så at makker kunne få problemer med å fortsette fargen hvis han satt med K D x x og Syd la lavt fra bordet første gang. Derfor la han ned ruter knekt i 2. stikk! Beten var ikke lenger til å unngå når resten av fordelingen så slik ut:

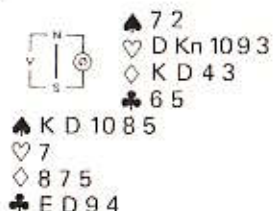

Ved det andre bordet fikk Norge melde i fred, 1 sp - 3 sp - 4 sp, og det kom to ganger hjerter ut. Nå forsvant en ruter-taper på kløveren, og vunnet kontrakt betydde 12 IMP til Norge.

For første gang på lenge er vi for alvor "med" i turneringen igjen. Fjerdeplass, og bare 14 poeng etter Frankrike som i øyeblikket har VM-plassen inne sammen med ledende Nederland.

FREDAG 25. JULI

RUNDE 15

Ungarn - Italia 6-24, Belgia - Sveits 10-20, Israel - Polen 14-16, Finland - Norge 9-21, Danmark - Frankrike 19-11, Nederland - Sverige 24-6, Østerrike - Irland 15-15, Spania - Storbritannia 7-23, Island - Vest-Tyskland 19-11, Hellas w.o. 18.

RUNDE 16

Storbritannia - Island 22-8, Irland - Spania 16-14, Sverige - Østerrike 24-6, Frankrike - Nederland 16-14, Norge - Danmark 2-25, Polen - Finland 14-16, Sveits - Israel 8-22, Italia - Belgia 20-10, Hellas - Ungarn 6-24, Vest-Tyskland w.o. 18.

RUNDE 17

Belgia - Hellas 4-25, Israel - Italia 18-12, Finland - Sveits 20-10, Danmark - Polen 16-14, Nederland - Norge 19-11, Østerrike - Frankrike 12-18, Spania - Sverige 14-16, Island - Irland 21-9, Vest-Tyskland - Storbritannia 23-7, Ungarn w.o. 18.

STILLINGEN ETTER 17 RUNDER

1. Nederland	322
2. Frankrike	303
3. Italia	296
4. Polen	294
5. Storbritannia	291

6. Danmark	288
7. Sverige	287
8. Norge	278
9. Finland	272

At en gjeng med daner skulle bli vår bane - se det kunne ingen på forhånd ane.

Dagen startet godt da Finland ble slått solid i den første kampen. Et lite uhell bragte oss 7 verdifulle IMP:

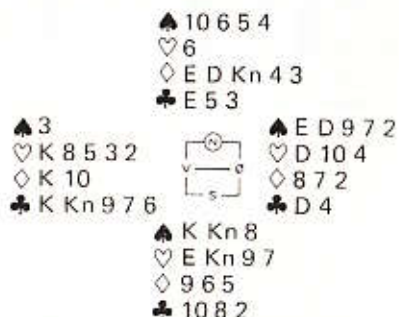

Sven Olai Høyland satt Nord og skulle åpne. I et øyeblikks forvirring innbilte han seg at han satt med 5-korts kløver og la opp stopp-lappen for å åpne med 2 kløver! En titt til på kortene fortalte ham at 5-kortsfargen var i ruter, men stopp-lappen lå allerede og lyste rødt på bordet. For ikke å ta fra makker retten til å melde, valgte han nå å åpne med 3 ruter! Ikke helt etter boka, men en utrolig heldig løsning, skulle det vise seg. Sam Inge i Syd ville strø mer sand i motpartens maskineri, og etter Østs pass meldte han 3 grand. Det gikk imidlertid pass rundt, og kløver kom ut. Sam Inge stakk tredje gang og spilte på "enda chansen": spar til knekten. Den holdt, og ruter til kutt gikk også bra. Ny spar mot hånden sikret deretter kontrakten med to sparstikk, ett i hjerter, fem i ruter og ett i kløver. Finnene stoppet rimelig nok i 2 ruter ved det andre bordet, og 9 stikk var det også i den kontrakten.

Så satte vi oss ned mot Danmark, i skikkelig angrepsposisjon og heltente som aldri før. På spill 2 kom danskene

i en håpløs 3 grand med 3 beter, mens brødrene stoppet i 3 kløver med 11 stikk. Deretter fikk vi 2 nye IMP når Norge tok en dobbelt bet i 4 spar hvor vi fikk spille kontrakten udoblet. Men da var det brått slutt. På de neste fem spillene gikk Støvneng - Voll 14 beter mot danskene 2. 12 av dem burde vært unngått, og Danmark hadde plutselig en ledelse på 34 IMP.

Npc Tislevoll satt på hjørnet i åpent rom og så formelig at historien gjentok seg fra EM i Salsomaggiore for fire år siden. Da spilte han selv på laget, og etter en famlende start var det norske laget på full fart oppover. Inntil de møtte danskene. Tapet dengang lød på minus 2-20, og vinner sjansene var så godt som forspilt.

Nok om det, danskene gjennomførte nå en kjempekamp ved begge bord. Ved tre anledninger meldte Norge harde utganger som danskene styrte unna. Alle tre gikk bet. På to andre spill stoppet Norge i delkontrakt mens danskene meldte utgang. Begge føk hjem, og dette var den ene av dem:

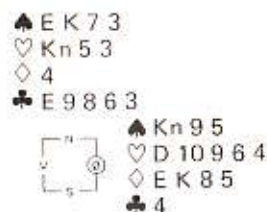

Meldingene gikk i åpent rom:

V	N	Ø	S
Bilde	Jon A.	Kofoed	Roar
		1 hj	pass
2 ru	pass	3 ru	pass
3 gr	pass	pass	pass

På spar ess la Syd svakhet, men undertegnede fortsatte likevel med liten spar i stikk 2. Har Syd en hjerterhonor og tre små spar, skal ikke spilleføreren ha noe hjelp i kløver. Mer feil kunne det ikke bli når dette var resten av fordelingen:



Danskene Blakset - Lund mot Frankrike.



Med kløverskift blir det tre beter, nå ble det to overstikk i stedet. Sam Inge og Sven Olai spilte 3 ruter, så motspillet svingte fra 7 IMP inn til 8 IMP ut.

Reisen mot avgrunnen stanset på 11-82 og 2-25 i vinnerpoeng.

På kvelden fikk vi sjansen til å reise oss mot ledende Nederland i rama, men det virket ikke som om laget hadde greid å ta seg inn etter den forrige kampen. Småspillene gikk stort sett i vår favør, men de største spillene tapte vi. Ett eneste utspill kostet hele 25 IMP:

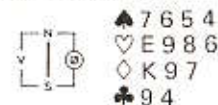

V	N	Ø	S
Roar	Westra	Jon A.	Leufkens
		pass	pass
3 sp	3 gr	4 sp	5 sp
pass	6 kl	pass	pass
pass			

Det hørtes ut som om Syd hadde en to-seter med hjerter og kløver, så jeg valgte å satse på singel hjerter hos makker. Hjerter ess ut var imidlertid helt katastrofalt, da hele fordelingen var denne:



Det nederlandske landslaget vant, og fikk retten til å spille VM på hjemmebane. Fra v.: Barry Westra, Jan Jansma, Enri Leufkens, Eric Kirchhoff (npc), Kees Sint (coach), og foran: Wubbo de Boer, Marcel Nooijen og Rob van Wel. En meget populær seier til dette sympatiske laget.

♠ K D Kn
♥ 3 2
♦ E 2
♣ K Kn 10 6 3 2

♠ E 10 9 8 3 2 ♠ 7 6 5 4
♥ D 4 ♥ E 9 8 6
♦ Kn 8 4 3 ♦ K 9 7
♣ D ♣ 9 4

♠ —
♥ K Kn 10 7 5
♦ D 10 6 5
♣ E 8 7 5

Terje og Roar spilte 5 kløver med 11, og 13 IMP til Nederland istedenfor 12 til Norge.

Dagens to tap sendte oss igjen ned på 8. plass hvor vi tilbragte store deler av turneringen. Bare et under kan hindre Nederland i å vinne, så spenningen vil nok stå om hvem som erobrer sølvet og slår følge til neste års VM.

LØRDAG 26. JULI

RUNDE 18
Irland - Vest-Tyskland 11-19, Sverige - Island 10-20, Frankrike - Spania 15-15, Norge - Østerrike 25-5, Polen - Nederland 8-22, Sveits - Danmark 8-22, Italia - Finland 16-14, Hellas - Israel 15-15, Ungarn - Belgia 16-14, Storbritannia w.o. 18.

RUNDE 19
Israel - Ungarn 10-20, Finland - Hellas 21-9, Danmark - Italia 19-11, Nederland - Sveits 20-10, Østerrike - Polen 16-14, Spania - Norge 6-24, Island - Frankrike 7-23, Vest-Tyskland - Sverige 10-20, Storbritannia - Irland 19-11, Belgia w.o. 18.

SLUTTSTILLINGEN

1. Nederland	364
2. Frankrike	341
3. Danmark	329
4. Storbritannia	328
5. Norge	327
6. Italia	323
7. Sverige	317
8. Polen	316
9. Finland	307

Gratulerer til Nederland som avsluttet imponerende sterkt og tok en soleklar seier. Sitt dårligste resultat, 10-20, fikk de mot Tyskland. I to kamper tapte de knepent, 14-16, mens resten av kampene vant de med tildels klare sifre. Disse spillerne skal forsvare Europas ære på hjemmebane i VM:

Berry Westra, Enri Leufkens,
Wubbo de Boer, Marcel Nooijen,
Jan Jansma og Rob van Wel.

Med seg får de Frankrike som tok en nesten like klar andreplass.

Danmark startet denne turneringen svært dårlig og var helt nede på 13.

plass etter 9 runder. Etter dette vant de alle sine kamper og gikk i mål som nr. 3, ett poeng foran Storbritannia og to foran Norge. To gode kamper til slutt gjorde at vi kunne kjempe om medaljer, men de små marginene var ikke på vår side denne gang. Femteplass var ingen fornøyd med, og selv bronse hadde vel vært i underkant av hva vi håpet på på forhånd.

Undertegnede og makker har nok spesielt grunn til å være misfornøyd med innsatsen. Brødrene Høyland spilte jevnt gjennom hele turneringen og innfridde forventningene. Terje Aa og Roar Aasen ble bedre og bedre etter hvert som dagene gikk, og spesielt Roar gjennomførte et solid mesterskap. Mot Østerrike utnyttet han pent en liten glipp i motspillet:

Terje
♠ 7 4 2
♥ Kn 8 3
♦ 6 5 3 2
♣ 8 4 2

Simon
♠ E 9 5
♥ 9 7 6 5
♦ D Kn 8 7
♣ K 6

Babsch
♠ D 8 6 3
♥ D 10 4 2
♦ 10 9
♣ E D Kn

Roar
♠ K Kn 10
♥ E K
♦ E K 4
♣ 10 9 7 5 3

V	N	Ø	S
pass	pass	1 hj	1 gr
x	pass	pass	pass

Ut kom hjerter 7 til 8, 10 og konge. Kløver 10 stakk Vest med kongen og Øst over med esset. Øst visste ikke at Syd hadde dobbel hjerter, så han spilte spar som gikk til knekt og ess. Hjerter 9 fra Vest godspilte den fargen, og Roar fortsatte ufortrødent på kløveren. Nå tok Ø/V to hjerterstikk mens Syd la en ruter og en kløver. Vest skiftet til ruter, og Roar tok en liten oppstilling etter at han kom inn på kongen:

Dette var igjen:

♠ 7 4
♥ —
♦ 6 5
♣ 8

♠ 9 5
♥ —
♦ D Kn 7
♣ —

♠ D 8 3
♥ —
♦ 10
♣ D

♠ K 10
♥ —
♦ E
♣ 9 7

Motparten hadde lært seg å bruke fordelingssignaler, så Roar hadde ingen problemer med resten: Ruter ess og kløver! Øst kom inn og måtte spille spar, hvoretter Syd tok resten med to sparstikk og ett i kløver. Vunnet kontrakt, som sammen med brødrenes 140 i 2 hjerter ga 8 IMP til Norge.

Vi avslutter med et spill til fra kampen mot Østerrike:

Bieder
♠ E Kn 8 5 4
♥ 10 3
♦ 2
♣ E 9 5 3 2

Sam Inge
♠ 10 9 6 2
♥ E K Kn 8 6 5
♦ Kn 8
♣ 7

Sven Olai
♠ K 7
♥ 4 2
♦ E K 7 6 4 3
♣ D 10 6

Homik
♠ D 3
♥ D 9 7
♦ D 10 9 5
♣ K Kn 8 4

Meldingsforløp i lukket rom:

V	N	Ø	S
			pass
2 hj	2 sp	3 hj	3 sp
4 hj	4 sp	x	pass
pass	pass		

Sven Olai hadde godt håp om å få med seg en bet eller to, men se bare hva som skjedde! Ruter ess tok første stikk, og



KNUT WITH

Jule- nøtter.



Vi er igjen kommet frem til den søte juletid og de fem tradisjonelle spille- og motspillsoppgaver i årets siste nummer. Interessen for bridge har samlet vist en god stigende tendens i året som er gått, og vi har ofte vært imponert over våre løseres oppfinnsomhet.

Mange hyggelige hilser har vi fått. Vi hilser samtlige tilbake og ønsker på gjen-skriv, ikke bare i julenøttene, men også i nye nøtter i hvert nummer ut 1987.

Denne gang har vi i snitt lagt oss på en vanskelighetsgrad som er overkommelig for de fleste, og som burde friste mange

til å sende inn løsninger. Det er ikke sikkert at det blir nødvendig med prikkfri løsning på alle oppgaver for å havne i premierekken. Det blir bridgebøker, samlepermer og kortstokker til de beste.

Det er bevist at en bridgespiller utvider sin åndelige horisont ved å løse bridgeoppgaver. Ved å sende inn dine løsninger, utsetter du deg selv for en behagelig spenning og forventning - og kanskje på toppen en premie.

God jul og lykke til for alle løserer!

Besvarelser merket "Julenøtter" sendes BINs redaksjon senest innen 10/1-87.

OPPGAVE NR. 1

- ♠ D 10 5
- ♥ Kn 10 9
- ♦ E Kn 9 5
- ♣ Kn 5 3



- ♠ E K Kn 9 8 3
- ♥ E D
- ♦ 10 8 3
- ♣ 9 2

Uten meldinger fra motparten har du havnet i 4 spar som Syd. Vest starter med kløver ess og konge. Øst legger kløver 6 og 7. I tredje stikk fortsetter

Vest med ruter 7. Du legger lavt fra bordet, og Øst stikker med ruter dame. Øst fortsetter med kløver 10. Hvordan vil du legge an spillet i fortsettelsen?

OPPGAVE NR. 2

- ♠ 5 2
- ♥ E D 10 8 4 2
- ♦ E D 3
- ♣ 8 3



- ♠ E 8 4 3
- ♥ K Kn 7
- ♦ K 10 9 2
- ♣ 10 7

V	N	Ø	S
pass	1 hj	pass	1 kl
pass	3 gr	pass	1 gr
pass		pass	pass

Etter ovenstående meldingsforløp har Syd havnet i 3 grand. Vest starter med spar knekt, du stikker med spar ess, og Syd legger spar 6. Hva fortsetter du med som Øst, og med hvilken begrunnelse?

OPPGAVE NR. 3

- ♠ 10 4 2
- ♥ Kn 9
- ♦ E D 9
- ♣ 9 7 6 4 2



- ♠ E 9 6
- ♥ E 7 4
- ♦ 7 4 3
- ♣ E K 10 5

- ♠ D Kn 7 3
- ♥ 2
- ♦ Kn 10 5 2
- ♣ D Kn 8 3

- ♠ K 8 5
- ♥ K D 10 8 6 5 3
- ♦ K 8 6
- ♣ -

Syd spiller 4 hjerter og skal vinne 10 stikk mot ethvert motspill. Vest har spilt ut kløver ess. Du skal behandle dette som et problem hvor du ser alle kortene. Hvorledes spiller du?

OPPGAVE NR. 4

- ♠ D Kn 10 9 5 2
- ♥ D 6 4
- ♦ E D
- ♣ D 7



- ♠ E
- ♥ E K 8 7 3 2
- ♦ K
- ♣ E 10 5 3 2

Uten meldinger fra motparten har du havnet i 6 hjerter som Syd. Vest starter med ruter knekt. Hvorledes spiller du i fortsettelsen?

OPPGAVE NR. 5

- ♠ 10 8 3
- ♥ D 6 3
- ♦ E Kn 9
- ♣ D Kn 10 5

- ♠ 9
- ♥ E K 10 7 2
- ♦ K 8 6 2
- ♣ K 8 4



V	N	Ø	S
2 hj	2 sp	pass	1 sp
pass	4 sp	pass	3 sp
pass		pass	pass

Du sitter Vest, og Syd har, som meldingsforløpet viser, havnet i 4 spar. Du starter med hjerter ess, og din makker legger hjerter 4, Syd hjerter 8. Hva fortsetter du med som Vest, og med hvilken (kort) begrunnelse?

Barometerregnskap

Kjør perfekte turneringer med Per Langes Barometerregnskap for PC. Systemet er et av de beste i verden, og må kjøres på en IBM-kompatibel PC. Pris.: Nkr. 4000,- som dekker diskett og brukerveiledning. Be om demo-diskett tilsendt idag!

DOOP BRIDGEKLUBB
Bygdøy Alle 73 B
0268 Oslo 2
Tlf.: (02) 43 02 14)

49 ← Junior-EM

Øst skiftet til hjerter. Vest stakk med knekten og fortsatte med ess og konge i fargen. Nord trumfet med spar knekt, og Øst stakk med kongen for å fortsette med ruter konge. Nord stjal, men var nå nede på tre trumf. Når han så spilte spar til damen og spar til esset, la Vest ned kortene, ga bort et kløverstikk og forlangte resten! Seks betar og 1100!! Terje og Roar gikk to betar i 4 kløver, 14 IMP til Norge.

Månedens Nøtt Løsninger.

KNUT WITH

Nøtt nr. 7:

♠ E D 5
♥ D 10 9
♦ E D 7 2
♣ 8 5 3



♠ K Kn 10 7 6 4 3
♥ 7
♦ 8 6 3
♣ K 4

♠ —
♥ D 10
♦ E D 7
♣ —

♠ —
♥ Kn 8
♦ K 10 9
♣ —



♠ —
♥ E 5
♦ Kn 5 2
♣ —

♠ 10 7
♥ —
♦ 8 6 3
♣ —

V	N	Ø	S
	1 ru	1 hj	1 sp
2 hj	2 sp	3 hj	4 sp
pass	pass	pass	

Vest starter med hjerter 6, og Øst stikker bordets nier med kongen. Så skifter Øst til kløver knekt, hvorefter motparten tar to kløverstikk og fortsetter med kløver som du stjeler. Hvordan vil du fortsette som Syd?

LØSNING PÅ NØTT NR. 7

Syd må ha resten, det vil si at den første forutsetningen for å vinne er at Vest har ruter konge. Har Vest også fire ruter og hjerter knekt (som han må ha), blir han skviset i de røde fargene. Du må da spille hjerter dame fra bordet, som Øst tvinges til å dekke. Deretter alle trumfene. Når bordet har hjerter 10 og ruter E D 7, blir Vest skviset når Syd tar for sin siste trumf.

Det gir imidlertid en større sjanse å skvise begge motstanderne. Da er du ikke avhengig av fire ruter hos Vest. Du spiller trumf frem til denne sluttposisjonen:

Når Syd nå spiller sin nest siste spar må Vest kaste en ruter. Kaster han hjerter, etableres hjerter 10 ved å spille damen fra bordet. Nord legger ruter 7. Kaster Øst nå hjerter, etableres damen ved å spille hjerter 10 fra bordet. Kaster Øst ruter, fortsettes med rutersaks til damen. Ruteress innkasseres, hjerter til trumf, og håndens ruter 8 står.

Det lå en liten felle i oppgaven. Den først antydete skvisen ligger for så vidt i dagen, og det er lett å overse sluttspillet hvis begge motstanderne har ruterhold.

12 stk. gikk i denne fellen, og disse kan dessverre ikke komme i betraktning denne gang.

9 stk. klarte imidlertid med nødvendige kommentarer å finne frem til den beste løsning. I alfabetisk rekkefølge var dette:

Jan Erik Bråthen, Tretten
Bent Billing Hansen, Oslo
Helge Leonhardsen, Lillehammer
Bjarne Mathisen, Berlevåg
Torkel L. Savre, Avaldsnes
Per Fredrik Strømmen, Trondheim
Ivar Tangen, Steinkjer
Leo Tvedt, Odda
Bengt Wrisemo, Sverige

2 stk. hadde for så vidt funnet frem til det riktige sluttspillet, men må trekkes

for små bemerkninger eller ikke helt utfyllende kommentarer. Dette var i alfabetisk rekkefølge:

Alfred Benum, Beitstad
Gunnar Telle, Kirkenær

Her var det snakk om små nyanser. En har nevnt Østs kort i avslutningen, men ikke fått med seg hva Vest kan ha. En annen hevder at "sitter ruterne fordelt (3 kort) hos Ø/V, kan ikke spillet vinnes".

Med så mye dyktighet var det nødvendig med loddtrekning, og kortstokkene gikk denne gang til:

Torkel L. Savre
4262 Avaldsnes

Vi gratulerer og ønsker samtlige velkommen til nye nøtter.

Nøtt nr. 8

♠ E 9 4 2
♥ E K D 8 4
♦ —
♣ D 8 5 2



♠ 6
♥ 9 3 2
♦ E K D 10 9 6 4
♣ K 3

V	N	Ø	S
	1 hj	2 sp	3 ru
pass	3 hj	pass	4 gr
pass	5 hj	pass	6 ru
pass	pass	pass	

Østs hopp til 2 spar er ifølge Rom-systemet og viser en svart tofargehånd, minst 5-5, og ca 10 poeng.

Vest starter med spar 3, og du stikker med esset. Øst legger spar 5. Hvorledes planlegger du spillet?

LØSNING PÅ NØTT NR. 8

Tofargede defensivmeldinger er toeggede sverd. De er effektive når egen side får sluttmeldingen, men de avslører meget når motparten får kontrakten.

Her er det trolig at Vest har trumfknekten gardert, og du må da bare være glad for at Vest ikke startet med kløver. Hvis du har en rutertaper, gjelder det å bli av med begge Syds kløver før motparten kommer inn. Det kan lykkes hvis Vest har fire hjerter.

Anta at du stjeler en spar i andre stikk og topper ruterne. Viser det seg at Vest har knekten fjerde, kan du ikke gardere deg mot alle 4-1-fordelinger i hjerter. Velger du å ta saks første gang i hjerter, går du bet hvis Øst har knekt eller 10 singel. Tar du hjerter ess første gang, kan du stjele deg hjem på tredje spar-spill, men når du senere spiller hjerter, bruker Vest tieren eller knekten, og nå kan du ikke komme tilbake til hånden igjen. For å gardere deg, skal du ta for hjerter ess-i andre stikk. Du stjeler deg hjem med spar og slår tre ganger ruter fra topp. I dette tilfellet satt Ø/V med følgende kort:

♠ D 8 3
♥ Kn 10 7 5
♦ Kn 8 7 3
♣ 9 6



♠ K Kn 10 7 5
♥ 6
♦ 5 2
♣ E Kn 10 7 4

Du fortsetter med hjerter 9 i den hensikt å la den løpe rundt hvis Vest legger lavt. Dekker Vest, tar du over på bordet. Tredje spar til trumf. Ny hjerter og saks med åtterten. På hjerter konge og femte hjerter forsvinner Syds kløver.

Det er ingen risiko at Øst stjeler hjerter ess i andre stikk. Med hjerterrenons hadde Øst sikkert Lightnerdoblet.

Vi er stadig imponert over våre løseres dyktighet. 11 helt prikkfrie løsninger lover godt for kommende nøtter. Nå var det følgende i alfabetisk rekkefølge:

➔ 70



DAGFINN KJSETH

HELSINKI-86!

EN NY VELLYKKET BRIDGETUR
MED FLORRY OG TOMMY

BRIDGE – VENNSKAP – OPPLEVELSER kan stå som nøkkelord for bridgeturen til Helsingfors i oktober. Med Florry som reiseleder og Tommy som turneringsleder var vi sikret at det meste gikk bra.

Hovedturneringen ble spilt på båtturen mellom Stockholm og Helsingfors og på returen. En opplevelse av et skip - eller kanskje rettere et hotell med alle de bekvemmeligheter vi kunne ønske oss. En sideturnering fikk vi med oss på luksushotellet Hesperia i Helsingfors. Den andre sideturneringen ble spilt i et VIP-rom på Arlanda flyplass! Mon det er første gang i historien?

Oppholdet i Helsingfors ga anledning til å kombinere bridge med andre fornøyer. Bergkyrkan er alene verdt en Helsingforsferie. Hovedsaken for oss bridgespillere er likevel å få dyrke vår hobby. Hovedturneringen ble spilt som full barometerturnering med flott premiering. Her følger noen spill som var interessante og som ga bra uttelling:

♠ Kn 7 3
♥ D 10 6 5
♦ Kn 2
♣ 9 8 4 2

♠ D 10 8 2
♥ EK 4
♦ 9 8
♣ K 7 6 3

♠ 9 6 4
♥ 8 2
♦ K 10 6 4 3
♣ E 10 5

♠ EK 5
♥ Kn 9 7 3
♦ ED 7 5
♣ D Kn

Meldingsforløpet var kort og enkelt: Syd: 1 grand - pass - pass - pass. Utspill spar 2 som ble stukket med knekten, og



Det råflotte hotell Hesperia hadde allverdens luksus for reiseslitne nordmenn...

dermed var ett stikk vunnet. Syd ser at hjerterkontrakt N/S fort gir 8 stikk, og det gjelder altså å få like mange i grand.

Hjerter 5 ble spilt til 8, knekt og konge. Vest var vennlig nok til å fortsette med hjerter ess og 4, og Øst kastet styrke i ruter. På fjerde hjerter kastet Øst spar og Vest kløver. Kløver 2 ble spilt til 5, knekt og konge. Ruter 9 tilbake ble dekket av knekt, konge og ess. Syd spilte deretter liten ruter til Vests ætter. Vest ser faren i å returnere kløver til en



Vidar Arntzen - John Soloy ble nr. 3.



Willy Bollmann - Arne Fretheim fra Sorlandet. eventuell finesse og fortsetter derfor med spar dame. Dette gir følgende stilling med fire kort tilbake:

♠ 7
♥ —
♦ —
♣ 9 8 4

♠ 10 8
♥ —
♦ —
♣ 7 6

♠ —
♥ —
♦ 10 6
♣ E 10

♠ E
♥ —
♦ D 7
♣ D

På spar ess er Øst fanget i en innspillskvis. Hun måtte la kløver 10 gå, og etter innspill på kløver ess fikk Syd de to siste stikkene på D 7 i ruter. 120 ga god score til N/S.

Det ble kjempet om kontraktene. I en av sideturneringene forekom dette spillet:

♠ 10
♥ K 6 4 3 2
♦ E 10 7 6 5
♣ Kn 5

♠ K Kn 6 5 4 3 2
♥ 8
♦ 9 3 2
♣ K 4

♠ E 8 7
♥ E Kn 9
♦ D
♣ 10 9 8 7 6 2

♠ D 9
♥ D 10 7 5
♦ K Kn 8 4
♣ E D 3

V	N	Ø	S
		pass	1 ru
2 sp	3 hj	3 sp	4 hj
pass	pass	4 sp	pass
pass	5 hj	x	pass
pass	pass		

Det er 11 stikk i spar Ø/V, så her gjelder det å få med seg 3 betar. Ruter dame i utspill blir riktig oppfattet av alle som en singleton. Spilleføreren i Nord så muligheten for å bryte forbindelsen mellom Øst og Vest. Planen var å spille 3 ganger kløver (med finesse) og kaste spar 10 på tredje kløver. Vest kom imidlertid inn på kløver konge, ga makker stjeling i ruter, kom inn på spar konge, og med ny ruterstjeling ble det 3 bet og delt topp til Ø/V.

Samvær med bridgevenner er en viktig del av en slik tur. At stemningen var god viser denne sangen som ble diktet og fremført under avslutningsmiddagen av "Kvinesdal og omegn blanda kor":

*Vi er stille - sete små - spiller bridge hvis vi kan gå - Vi lever
Vi tar en runde akvitt - blakk et bord med overalt - Vi lever
Vi var spillter - vi var få - er blitt denne gangen nå - Vi lever
Brugen er vår felles venn - vi vil aldri miste den - Den lever
Vi skal spille bridge så rege det går - bid gjennoms ut*

*Noen spiller Prestjan - andre mer på intusjonn - Vi deltar
Finn og Eiler fikk topp score - men blant damer fikk Erlari - de dattet
Det de dattet var 3 til lillesvennen til 3 spill - blant damer
De melte naras - det kun vi se - for 4 datta bet det live - mot damer
Men live bli og hyggelig - det er ja alltid begge de*

*Frikost fikk vi ikke ser - vi måtte ha en viss billett - (men) vi lever
Helsinki by den fikk vi med - folkeduben fikk vi to - Vi seker
Knut og Sivren etru var - og de ble jo beste par - Grat ferer
Vi ønsker alle en kvans - derfor gi oss nå en sjans - Vi lever
For vi vil alle spille bridge så ofte som vi bare kan*

*Til Florry - Tommy vil vi si - all vår tillit vil vi gi - til dere
Vår så spill 3 to oss med - vi vil gjerne det skal pry - med dere
Hellas, Finland, Svedens land - vi stiller opp hver kvinne, mann - med dere
Bridge skal være sosialt - det er gjort så gennatt - av dere
Derfor denne takk fra oss - at vi på tur fikk være med*



Turneringsleder Tommy Sandsmark, vinnerne Rigmor Knutsen & Dagfinn Kjeseth fra Vågsbygd og Primus Motor Florry Sandsmark.



JULE-



FORVENTNINGER

Eva fikk ikke sove. Hun forsøkte alle mulige stillinger under dynen. På magen uten pute. På siden med puten foldet dobbelt under kinnet . . . på ryggen med helt flat pute. Ingenting hjalp.

Gløggen hadde simpelthen ødelagt magen. Den var blitt kjælt for med romrosiner og langt sterkere saker. Og sent var det blitt også.

De behagelige gløggtaiker hadde antatt marerittdimensjoner da Eva plutselig så julenissen stå ved kaminen og putte noe i den røde julestrømpen, som ellers var til barnas kalenderpakker.

Det var som . . . Julenissen eksisterer jo slett ikke, prøvde hun å overbevise seg selv, men han lo så støvende og rungende at man skulle tro han kom rett ut fra et av Walt Disney's juleshow.

— Ho . . . ho . . . ho . . . Selvfølgelig eksisterer jeg ikke. I hvert fall bare etter en altfor stor omgang gløgg, men nå skal jeg gi deg noe som får deg til å glemme tilstanden din for en stund. I strømpen finner du en bridgehånd, og hvis du ser på den med de rette øyne, så gjetter du kanskje hva du får i julepresang av mannen din.

Og med en ny rungende latter, så man nesten måtte holde seg for ørene, forsvant han opp gjennom skorstenen, mens en mindre sotsky la seg over stuen.

Det var et mareritt, det var tydelig nok.

Kun i et mareritt ville julenissen sote til hennes hjem, opptre som frister og etterlate gåter istedenfor gaver. Men Eva kunne ikke slå det fra seg. Isteden måtte hun stå opp, gå bort til julestrømpen og ta frem den lille, hvite lappen. Der sto ganske riktig en bridgehånd:

Syd gir, ingen i sonen

♠ 10 8	♠ E D 5
♥ K Kn 7 3	♥ E D 9 6
♦ K Kn	♦ 9 8 6 4 2
♣ K 10 8 7 5	♣ Kn
♠ 9 7 6 4 2	
♥ 10 8	
♦ E D 7 5 3	
♣ 3	

Heisan. Det spillet kjente hun igjen. Det var fra matchen mellom England og Skottland i årets Camrose-turnering. Hvordan var det nå det gikk?

Jo, i det ene rommet spilte den engelske Syd 4 spar dobet, en bet, plus 100 til Ø/V. I det andre rommet spilte Vest 4 hjerter, uten innmeldinger, med ruter

ut til esset, ruter til stjeling og skift til en trumf. Bordet vant, og kløver knekt fikk løpe til kløver dame, hvoretter nok en trumf gav Vest fred og ro til å vinne sin kontrakt. Derved vant England spillet stort - og forresten siden hele matchen og turneringen.

Hun husket at hun hadde hatt en vag følelse av at Nord hadde misset en sjanse i motspillet.

Hun studerte fordelingen flere ganger. Var det noe med kløver ess ut og mere kløver? Eller skulle Syd spilt kløver da han var inne på ruter ess?

Nei, nå hadde hun det. Da Vest lot kløver knekten kjøre rundt i fjerde stikk, skulle Nord ha stukket med esset og spilt kløver igjen. En riktig julegave, men forgiftet. Det gir Vest et gratis kløverstikk, men ville ikke Vest tro at han hadde lokalisert kløver dame hos Syd og unnlate å trumfe høyt på annen gang kløver? Jo, så sikkert som noe. Ikke minst da intet i spillet, hverken meldinger eller motspilletets start, hadde antydnet at en kløverstjeling overhodet var mulig i Syd.

Jojo, tenkte Eva, man skal aldri være redd for å være gavmild - især ikke når man får mangedobbellet igjen. Som med den slags "greske gaver".



I det samme skramlet det på taket igjen, og sekundet etter kom julenissen dumpende inn gjennom kaminen i et nytt inferno av sot, som fikk Eva til å hoste kraftig.

— Bravo, ho . . . ho . . . ho . . . Her har du årets bronsepokal. Den har dine greske gaver nettopp innbragt deg.

Og vekk var han.

Nei, nå ble det hele for merkelig. Man kunne da ikke vinne en pokal ved å analysere et problem fra en fremmed landskamp, hvor fikst det enn var. Og julenissen er vel nettopp ikke interessert i greske gaver, men i gaver som gis av et godt og rent hjerte.

Langsomt arbeidet hun seg opp til overflaten og ut av sitt mareritt. Hun rusket i mannen som sov ved siden av.

— Du må våkne. Jeg må bare ha greie på noe. Din julepresang til meg - det skulle vel ikke være det skjønne bronsedrikkekarer vi så i Aten i sommer? Du vet - en gresk gave, som er en bronsepokal verd - nei, jeg har slett ikke tittet. Jeg har faktisk drømt det. Og så må du sove godt videre.

Og deretter sov hun dypt og drømmeløst til den lyse morgen. Men han hadde faktisk litt trøbbel med å få lukket gluggene resten av natten!



WILLIAM B. HERSEHT

Fordums storheter

I anledning av OBK's 50-årsjubileum har kretsen utgitt et jubileumsskrift under redaksjon av Tommy Sandmark. Det belyser på en allsidig måte aktiviteter og historikk i kretsen og avsluttes med en kavalkade over toppspill fra kretsens beste spillere gjennom tidene.

Som en av "oldtimerne" i norsk bridge vil jeg gjerne gjennom dette supplement ta med to av kretsens toppspillere, som dessverre ikke er kommet med i kavalkaden, men hvis innsatser ikke bør glemmes. Det gjelder **Johannes Brun** og **Trygve Sommerfelt** - i bridgens barndom et av Norges sterkeste par både nasjonalt og internasjonalt.

La oss starte med Europamesterskapet i London 1933. Legg merke til hvilken klasse norsk bridge hadde allerede i bridgens barndom:

♠ E K 7 3 2
 ♥ D 6
 ♦ 5
 ♣ E K 9 7 3

♠ 8
 ♥ K Kn 10 5 3 2
 ♦ Kn 7 6 3 2
 ♣ 5

Ved alle bord ble kontrakten 4 hjerter, spilt av Syd. *Johannes Brun var den eneste som vant kontrakten!* Utspillet ved alle bord var ruter konge. De bør selv prøve å vinne kontrakten - hvis De kan!

På ruter konge la Øst damen. Vest skiftet til liten trumf. Øst-stakk med trumf ess og fortsatte fargen. Brun tok

stikket med hjerter konge og fortsatte med hjerter knekt som tok ut motpartens siste trumf. Nå er tiden inne for Dem til å overta spillet.

Blindemann har jo bare to inntømster, en i spar og en i kløver. Brun manglet med andre ord de nødvendige inntømster hos blindemann til å få godspilt spar eller kløver til avkast av sine ruter-tapere. Hvorledes klarte han da å vinne spillet?

Vel, Brun gikk løs på sparfargen. Spar ess og konge ga avkast for ruter 3. Tredje spar ble stjålet, og begge motspillerne fulgte farge. Sparene satt altså 4-3. Nå kom kløver til kongen og fjerde spar fra bordet. Øst hadde spar dame - som han fikk beholde!! Selv kastet Brun ruter 6.

Hvorfor fikk spar dame beholde stikket?

Fordi Brun hadde lest motpartens fordeling som en åpen bok!!

Når Brun selv satt med ruter knekt, måtte Østs dame i første stikk opplagt være en singelton. All trumf var tatt ut. Ergo kunne Øst bare ha svarte kort på sin hånd, og da spar dame var siste utestående spar måtte dette bety at Øst bare hadde kløver igjen på sin hånd!

Ved å la spar dame beholde stikket var Øst tvunget til å spille kløver og derved gi blindemann den inntømsten som

Brun så sårnt manglet for å kunne innkassere kløver ess og siste spar til avkast av de to siste rutertapene!

Dermed stod kontrakten. Kortlesing av klasse! *Det var i særklasse Europamesterskapets vakreste spill.*



Oberst Johannes Brun var en støver til å spille kort. I tillegg var han en stor bridgeadministratør: president i NBF og bridgespaltist i Aftenposten i en menneskealder. Sommerfelt har vi dessverre ikke noe bilde av!

Så går vi ett år fremover i tiden og får anledning til å beundre Trygve Sommerfelt i aksjon:

♠ D 10 6
 ♥ Kn 9 5 3 2
 ♦ 6 4
 ♣ E 7 3

♠ E K 9 8 7 5
 ♥ 10
 ♦ 9 8
 ♣ Kn 6 5 2

♠ 4
 ♥ K 7
 ♦ E K D Kn 10 7 3 2
 ♣ K 4

♠ Kn 3 2
 ♥ E D 8 6 4
 ♦ 5
 ♣ D 10 9 8

	V	N	Ø	S
		pass	pass	1 ru
1 sp		1 gr	2 hj	5 ru !
	pass	pass	pass	

Utspill spar konge. Sommerfelt så ikke lyst på situasjonen.

Alt tyder på bet hvis Vest sitter med en hjerter (hvilket er maksimum av hva han kan ha etter meldingene). Er det noen mulighet til å unngå dette? Ja, det er en sjanse! Hvis Vests singelton i hjerter er høyere enn min hjerter 7, vil jeg ved å kaste min hjerter konge på Østs hjerter

ess - i håp om å hindre at hjerter blir spilt tilbake - vinne ved dobbelt skvis i tiende stikk. Kommentarene er, som vi forstår, Sommerfelts egne, og de gir i et blinkskudd hvilken bridgebegavelse han var.

Sparkongen tok første stikk, og så kom hjerter 10 fra Vest. Nå kunne Sommerfelt, som hadde lagt sin spilleplan, momentant kaste sin hjerter konge. Den minste nøling ville jo ha ødelagt alt.

Øst, som ikke ville godspille blindemanns hjerter knekt hvis han fortsatte med damen, eller risikere at en tapende spar eventuelt forsvant hvis han returnerte liten hjerter, gikk rett i Sommerfelts felle. Han skiftet til spar, Sommerfelt stjal, trakk alle sine trumf, og dermed ble stillingen:

♠ D
 ♥ —
 ♦ —
 ♣ E 7 3

♠ —
 ♥ D
 ♦ —
 ♣ D 10 9

♠ K
 ♥ —
 ♦ —
 ♣ Kn 6 5

♠ —
 ♥ 7
 ♦ 2
 ♣ K 4

Nå spilte Sommerfelt ruter 2, og dobbeltskvisen var et faktum. Vest må beholde spar som han er alene om å holde. Fra blindemann forsvant spar dame som hadde gjort sin nytte, og Øst måtte oppgi enten hjerterholdet eller kløverholdet.

Et særdeles elegant spill, hvor bløff og skvis i fellesskap redder en tilsynelatende håpløs kontrakt.

Jeg antar at De er enig med meg i at disse spillerne - og disse spillene - hadde fortjent sin plass i 50-årsberetningen til Oslo Bridgekrets. Men selvfølgelig - de ligger så langt tilbake i tid at de var ukjente for nåtidens bridgeeksperter.



JON SVEINDAL

Det måtte paraplyvær til på "Costa del Flygandsvær" for å få meg til å hente skrivemaskinen fra bilen og opp til sommerresidensen. Men selv i innevær er utsikten mot havet atskillig mer tiltrekkende enn blanke ark og en gammel reiseskrivemaskin.

Etter å ha tatt meg selv i nakken opptil flere ganger, ser det likevel ut til at jeg skal klare å holde løftet til Tommy: her følger noen av siste sesongs (forhåpentligvis) interessante spill fra Bergenskanten. Først får du spillene presentert som oppgaver, og (hvis du ikke har sovnet) så kan du sammenligne med den faktiske gjennomføringen etterpå.

SPILL 1

Du spiller 6 spar med følgende ressurser:

- ♠ E K 2
 - ♥ Kn 10 5
 - ♦ E Kn 9 8
 - ♣ E 7 4
-
- ♠ D Kn 10 9 4
 - ♥ E 8
 - ♦ 5 2
 - ♣ K Kn 10 2

Vest spiller ut ruter konge, og siden du bare har meldt seks, lar du Vest beholde stikket. En liten ruter stikker du med knekten, og på tre ganger trumf, saker Vest en kløver. Hvordan tar du 12 stikk?

SPILL 2

- ♠ E 10 6 2
- ♥ K 9 6 4 2
- ♦ D Kn 3
- ♣ 3



- ♠ D 9 8 5
- ♥ 10 7
- ♦ E K 8
- ♣ Kn 10 6 4

Nord spiller 4 spar etter å ha vist minst fem kløver og nøyaktig fire spar. Din makker er tydeligvis med på notene, han begynner med hjerter ess og hjerter dame! Hvilke tanker har du om å bete kontrakten?

SPILL 3

- ♠ K 9 5 3
- ♥ 10 3 2
- ♦ K 10 9
- ♣ E D 6



- ♠ E Kn 10 6 2
- ♥ Kn 8 4
- ♦ E 6 3
- ♣ 10 4

Fremdeles i forsiktig parturneringsstil har du denne gangen nøyd deg med

4 spar etter 1 spar fra deg og utgang fra makker. Vest samarbeider bra med ruter dame ut, og E K i spar-rensker motparten for trumf. Du får vel 10 stikk?

SPILL 4

- ♠ K Kn 3
- ♥ K D 9 8 5 2
- ♦ E 4
- ♣ K 6



- ♠ E 8 4 2
- ♥ E Kn
- ♦ K 10 3
- ♣ D 9 3 2

Mot 3 grand får du liten spar ut. Du prøver knekten, men Øst har damen, og du stikker med esset. Deretter tar du for hjerter ess og knekt og spiller en kløver til kongen og esset. Øst fortsetter med kløver. Skulle du ha meldt slem?

SPILL 5

	V	N	Ø	S
			1 gr	pass
2 kl		pass	2 ru	pass
2 gr		pass	3 gr	

Etter at Øst åpnet med en sterk grand-



åpning skal du altså spille ut fra følgende hypp:

- ♠ E D 8
- ♥ D 7 5
- ♦ Kn 5 4
- ♣ K 8 6 5

Hva velger du?

SPILL 6

- ♠ 10 8
- ♥ E K Kn 9 5
- ♦ E 10 6 4
- ♣ E 8

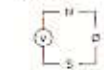

- ♠ E K 7 5
- ♥ 3 2
- ♦ D Kn 7
- ♣ D 10 3 2

Nok en gang skal du få øve deg på 3 grand som Syd. Vest forsøker eneste umeldte farge og server ruter 9 som blir stukket av Østs konge. Spar dame følger. Har du noen ideer om hvordan det satt da jeg fikk 12 stikk?

OG SLIK FOREGIKK DET

SPILL 1

er fra Bergenskruset som brødrene Rasmussen vant, og kortene var fordelt slik:

- ♠ E K 2
- ♥ Kn 10 5
- ♦ E Kn 9 8
- ♣ E 7 4

- ♠ 7 5
- ♥ K 4
- ♦ K D 4 3
- ♣ D 9 6 5 3

- ♠ 8 6 3
- ♥ D 9 7 6 3 2
- ♦ 10 7 6
- ♣ 8

- ♠ D Kn 10 9 4
- ♥ E 8
- ♦ 5 2
- ♣ K Kn 10 2

Brødrene melder av og til som om det er 50 hp i stokken, men takket være god kortlesning og eminent teknikk, lander de som regel på beina. Vest var ikke heldig med ruter konge i utspill, og det lysnet litt for Jonny da ruter knekt tok det andre sticket.

Da Vest kastet en kløver på tredje gang spar, var ikke Jonny i tvil om hvor kløvelengden var. For hvorfor kastet han ikke hjerter? Ruter ess ga avkast for hjerter 8, og det fulgte en hjerter til esset. Syd tok to runder trumf til, og Vest var i vanskeligheter. Han måtte holde ruter dame, så han kastet hjerter konge og en kløver. Jonny hadde allerede bestemt seg for at kløver dame satt sammen med lengden, så kløver knekt fikk seile rundt. Legg merke til at i dette tilfellet hadde ikke Syd råd til å ta kløver konge først, for da mister han inntaket til sin fjerde kløver når Vest nekter å dekke knekten!

Ren topp til brødrene etter ypperlig spilleføring, men det ironiske er at 12 stikk i 4 spar hadde gitt nesten like mye!

SPILL 2

er fra Midthordalands 25-års jubileumsturnering og så slik ut:

♠ K K n 7 4	
♥ 5 3	
♦ 10 2	
♣ E K D 9 5	
♠ E 10 6 2	♠ 3
♥ K 9 6 4 2	♥ E D K n 8
♦ D K n 3	♦ 9 7 6 5 4
♣ 3	♣ 8 7 2
	♠ D 9 8 5
	♥ 10 7
	♦ E K 8
	♣ K n 10 6 4

Etter at Nord hadde vist kløver og spar, var Øst redd for at evt. hjertertapere skulle forsvinne, så han innledet aggressivt med hjerter ess og hjerter dame! Vest stakk over med kongen og vred kløver, og nå var grunnlaget lagt for et

meget elegant motspill. Spar konge fikk beholde sticket, og Vest lot seg heller ikke friste da det fulgte spar til damen! Men neste spar stakk han, og hjerter til dobbeltrenons sikret stikk for spar 10, og beten! Mestre bak dette motspillet var A. Kronen - F. Sandvik, og et bedre skoleeksempel på aggressivt utspill kombinert med sabotasje på fiendens forbindelseslinjer skal en lete lenge etter!

SPILL 3

er fra Strømmes juleturnering, som ble vunnet av Thunestvedt - Thorbjørnsen. Og det var Ivar Thorbjørnsen som viste hvordan slipesteinen skulle dras.

♠ K 9 5 3	
♥ 10 3 2	
♦ K 10 9	
♣ E D 6	
♠ D 4	♠ 8 7
♥ 9 6 5	♥ E K D 7
♦ D K n 8 5 4 2	♦ 7
♣ 9 5	♣ K K n 8 7 3 2
	♠ E K n 10 6 2
	♥ K n 8 4
	♦ E 6 3
	♣ 10 4

Thorbjørnsen syntes Syds 10 poeng var så gode at han åpnet med 1 spar, og Thunestvedt høynet til utgang. På en dårlig dag er 7-8 stikk maksimum på N/S's kort, men er du i draget, er det utrolig hva som står. Ruter dame ut reduserte mulige tapere til fem, og da alle fulgte to runder trumf, var 9 stikk sikre.

Mange ville vel tatt kløverfinessen og håpet det beste, men selv om man håper det beste, bør man frykte det verste! Og det var det Ivar gjorde. Påpasselig eliminerte han ruterene ved å spille til tieren og så ta for kongen, og så spilte han hjerter! Enhver hjerterblokkering hos Øst ville dermed sikre kontrakten uansett kløver konges plassering, og denne vesle ekstrasingen ga uttelling! Øst kunne ta tre hjerterstikk, men

måtte så enten spille kløver opp i saksen eller hjerter til dobbeltrenons - 10 stikk.

SPILL 4

er fra samme turnering, og Per Halvorsen var kunstneren bak en så sjelden lekkerbisk som en guard-skvis!

♠ 10 9 6 5	
♥ 10 4	
♦ D 6 5 2	
♣ 10 8 5	
♠ K K n 3	♠ D 7
♥ K D 9 8 5 2	♥ 7 6 3
♦ E 4	♦ K n 9 8 7
♣ K 6	♣ E K n 7 4
	♠ E 8 4 2
	♥ E K n
	♦ K 10 3
	♣ D 9 3 2

Innledningen var spar til knekten, damen og esset, hjerter ess og knekt, kløver til kongen og esset, og ny kløver. Syd stakk med damen og spilte ruter til esset. På hjerter konge forsvant en spar fra Syd og Vest, og på damen kastet Øst og Syd kløver, mens Vest kastet en ruter. Bordets nest siste hjerter fikk med seg en spar fra Øst og Syd, mens Vest kastet nok en ruter. Idet Halvorsen spilte sin siste hjerter var stillingen:

♠ 10 9	
♥ -	
♦ D	
♣ 10	
♠ K 3	♠ -
♥ 2	♥ -
♦ 4	♦ K n 9 8
♣ -	♣ K n
	♠ 8
	♥ -
	♦ K 10
	♣ 9

Øst kastet en ruter, Syd en spar, og hva skulle stakkars Vest gjøre? Hvis han kastet kløver 10, ville Øst bli skvist i ruter og kløver når spar konge ble spilt i neste stikk, så motspillet fortsatte helt perfekt da han kastet ruter dame. På

spar konge fulgte kløver knekt og 9 fra Øst og Syd, mens Vest fulgte farge. Så fulgte en ruter til tieren, og Per Halvorsen kunne notere 12 stikk etter en glimrende spilleføring.

SPILL 5

er fra Bergen Akademiske Bridgeklubbs Storturnering.

♠ K 9 3 2	
♥ K n 8 3	
♦ D 3	
♣ D 10 7 3	
♠ 10 7 5 4	♠ K n 6
♥ 10 9 6 4	♥ E K 2
♦ 9 7 2	♦ E K 10 8 6
♣ E 4	♣ K n 9 2
	♠ E D 8
	♥ D 7 5
	♦ K n 5 4
	♣ K 8 6 5

Arild Rasmussen i Syd regnet ikke med å finne makkeren med noen særlig honnørstyrke, så han la ned spar ess! Da Jonny i Nord fulgte med spar 4 (svenske), visste Arild at Øst hadde dobbel spar og fortsatte med spar dame!



Brødreparet Jonny og Arild Rasmussen har høstet seg mye solv og annet ved det grønne bord.

Øst kunne kanskje stilt motspillerne på en avkastprøve ved å ta for spar konge og spille fem ganger ruter, men mot brødrene ville nok et slikt forsøk vært fåfengt. I stedet dukket Øst spar dame, og på spar 8 forsøkte spilleren nieren fra bordet. Nord tok tieren, og resultatet ble en bet etter et fantastisk utspill.

På grunn av blokaden i spar må fargen ut for å bete kontrakten!

PETER MARSTRANDER

Rondane-cupen 1986



Rondane dannet en utmerket ramme rundt bridgeturneringen på Rondablikk høyfjellshotel, selv i oktober. Selv bodde jeg på privat hytte og hadde en svært hyggelig tur, og det hadde jeg inntrykk av at hotellgjestene også hadde, selv om det var vannlekkasjeproblemer på noen av rommene.

Jan Roger Strømsvåg - Knut Sjømæling, Sunndalsøra/Molde, dro tidlig ifra på lørdag og ledet omtrent fra start til mål. Dermed tok Strømsvåg også med seg vandrepokalene som gikk til ham og den makkeren han hadde scoret mest med i løpet av vandrepokalperioden.

Her er et spill hvor poenget er å få 11 stikk i 4 hjerter:

♠ K Kn 10 x
♥ E Kn 10 x
♦ x x x
♣ E D



♠ x x
♥ K 9 x x
♦ E D x
♣ x x x x

Bjørn Buer i Nord fikk spar ut til esset og viste nå hvordan det går an å få 11 stikk uavhengig av hjerterdames plassering. Han stakk sparfortsettelsen med kongen og spilte spar knekt som ble dekket med damen og liten stjeling. Deretter fulgte kløverfinessen og ruterfinessen. Når alt dette gikk bra, kunne han ta for ess, konge i hjerter, kaste en ruter på spar 10, og var hjemme i 11 stikk. Motparten fikk bare for spar ess og hjerter dame.

Vinneren fikk kløver ut, ruter til damen og spar til knekten og damen. Nå måtte han finne hjerter dame for å få 11 stikk og spille spar opp en gang til fra bordet.

Så skulle man kanskje tro at det ble 12 stikk hvis man gjorde begge deler riktig

som spillefører gjorde mot oss. Jeg spilte også spar ut til esset og mer spar. Deretter fant spilleføreren hjerter dame, men måtte ta trumfen ut i tre omganger, dermed ble det fortsatt bare 11 stikk.

Turneringsleder Hans Kr. Børud gjorde en utmerket jobb til tross for et par problemer som dukket opp underveis. Arrangementet gikk greit uten feildubletter, selv om ekstraservice som spillstensiler ikke fantes.

Turneringen kan absolutt anbefales for alle som ønsker å koble av med bridge i hyggelig samvær. Noen eliteturnering er det imidlertid ikke, og man kan vel spørre seg om politikken til NBF's mesterpoengutvalg er riktig når turneringer som Rondane-Cupen og Polar-Bridge, som er en desidert eliteturnering, får samme forbundspoengskala!

RONDANE-CUPEN

KVALITET (deltagelse):**
ARRANGEMENT:***
TURNERINGSLEDELSE:****
LOKALER:***
STØYNIVÅ:***
ATMOSFÆRE:****
PREMIERING:***
PRESSEDEKNING/PR:***
TOTALINNTRYKK:***



Hvorfor spilte du ikke SPARKONGEN?

AV BERIT TVEIT

Bridge er verdens fineste spill. For meg fordi det gir glede på hele tre områder: Å gjennomføre et enkelt-spill noenlunde fornuftig er en nytelse. Samsillet med makker kan gi en god følelse av fellesskap, av å kjempe sammen med noen mot et felles mål, av å forstå og bli forstått. Det er morsomt å få poeng også. Selv på svarte dager finnes vanligvis iallfall ett lysglimt fra et av de tre områdene.

Min observasjon av bridgespillere har foregått over lang tid. Det begynte med honnørstikk, holdt seg flytende helt til Napoleon meldte en kløver (eller var det en fra Neapel?), men da både gulerøtter og kløver ble kuttet med øks, ga jeg opp å delta. Jeg lyttet likevel - og har et bestemt inntrykk av at bridgespillere ikke har endret seg vesentlig.

Stadig er det mange som forsømmer den kilde til glede som finnes i makkerforholdet. De ser ofte på makker som et nødvendig onde.

'EN SPAR - TO SPAR - TRE SPAR - PASS' er et nokså vanlig meldingsforløp. Finnes det noen fornøyelse i det, bortsett fra å håpe at man ved noen andre bord går i fire spar - og en bet?

Jeg synes det kan være like fint og spennende som - ja, en operaduet eller isdans. Slikt *virker* jo så enkelt, men det ligger sannelig mye bakom, både av strev og av jernhard disiplin i henhold til strenge *regelsett*.

For å få selv et så enkelt meldingsforløp til å bli i harmoni med kortene, må makkerparet følge noen regler - og jeg tenker *ikke* på meldesystemet! I bøkene finnes noen få bare, men de fleste spillere vil likevel kjenne dem:

1. Ha et grunnleggende system, med spillerom for kortenes tilfeldigheter.
2. Stol på makker - han gjør så godt han kan.
3. Enkel kommunikasjon - (to-åpninger kan ikke være både svake og sterke!).
4. Direkte kommunikasjon. (*Pass* er ikke mistillit til makkers spilleferdighet, men et budskap: 'Beklager, jeg har ikke mer.')
5. Slåss ikke om forrige spill! (Hvis det er så viktig, husker du det til en bedre anledning. Hvis du glemmer det, var det ikke så vesentlig.)
6. Kritikk av makker bør være konstruktiv. (Det er jo ikke meningen at han skal bli engstelig for din kritikk - da spiller han *iallfall* dårlig.)
7. Makker kan ha annet å tenke på/ bekymre seg for. (Se opp for tegn til tretthet eller distraksjon.)

Følelsesutbrudd er vanlige i bridge, uansett hva de skrevne regler sier. Kanskje litt fresing egentlig ikke spiller så stor rolle. Hvis makker har rotet vekk en kontrakt, er det *meget* sannsynlig at han er like ergerlig som du. Da kan dere være sinte *sammen*, noe helt annet enn å være sinte på *hverandre*.

Litt smil skulle vel også være tillatt?

De fleste vil jo vite at følelsene kommer frem likevel. Selv i verdens mest nøytrale tonefall er 'Hvorfor spilte du ikke spar konge?' rene bombetrusselen for makker. Spørsmålet har egentlig bare ett fornuftig svar: 'Fordi jeg ikke tenkte på det.'

Premien ved et godt makkerskap kan være noe diffus. 'I dag hadde vi glid' har slett ikke bare med kortenes fordeling å gjøre. Hvis makker virker fornøyd, og gjerne vil spille igjen, kan man gratulere seg selv. Hvis han er fornøyd tross få poeng på resultatlisten, fortjener han også en gratulasjon.

Banale bagateller? Jeg tror ikke det. Beskrivelsen av fotball gjelder også bridge: '— gjelder ikke livet. Det er mye verre.'

Vi kjemper som løver for et overstikk, leser og trener. Hvorfor da ikke også kjempe litt for å følge makker-reglene? Det hender det gir poeng, det også. For bridgens grunnlov lyder: 'Du kan



Makker kan ha helt andre ting å tenke på...

bare vinne over motstanderne sammen med makker.' Korrelat til denne lov er: 'Du kan ikke vinne over makker.'

Men glede av samspillet kan du ha, og det er jo for moro skyld vi spiller - eller hva?

kanne tenkt seg spar ut. Da har vel Vest noe i hjerter?

Spar konge vant stikk nr. 2, og så fulgte en hjerter til nieren, som holdt. En ruter til damen og hjerter til knekten gikk også bra. Med den aktuelle sisen var resten kabal. Kløver ess ble innkassert, og så fulgte resten av de røde stikkene. Da det siste røde sticket ble spilt, ble Øst stilt overfor den umulige oppgaven å holde knekt - ni i spar samt kløver konge - umulig siden det bare skulle være to kort igjen! Den tredje spøren eller kløver dame måtte gi det tolvte sticket.

Og så skinner sola igjen der ute på Costa del Flygandsvær!

63 ←

SPILL 6

er fra semifinalen i NM-par, og til en forandring var det undertegnede som var flink til å ta finesser i en 3 grand.

♠ 10 8
♥ E K K n 9 5
♦ E 10 6 4
♣ E 8

♠ 4 2
♥ D 10 8 6
♦ 9 8 5
♣ K n 9 7 4

♠ D K n 9 6 3
♥ 7 4
♦ K 3 2
♣ K 6 5

♠ E K 7 5
♥ 3 2
♦ D K n 7
♣ D 10 3 2

66

Ruter 9 i utspill så ut som et forsøk på å finne makker - som tydeligvis heller



POSTKASSEN er lesernes eget forum. Her tar vi inn innlegg, spørsmål, spill og andre ting leserne mener har interesse.

GOLÅ-SOM BLE FEFORTURNERINGEN

Egentlig er det synd at vi benevner turneringen etter stedet den blir avholdt og ikke etter mannen som arrangerer den. For turneringen er så absolutt Arne Olsens. Dyktig er han og har den gode evnen å skaffe seg de rette medarbeiderne.

Nå har jeg deltatt minst en gang i året siden denne turneringen startet, og jeg vet ikke hvor mange ganger jeg har forberedt en takketale til Arne og hans stab. Men som kjent bør man jo ha vunnet turneringen for å rettferdiggjøre slike forstyrrelser i arrangementet, derfor ble skrivemaskinen løsningen. For rosende orntale er både han og turneringen verd.

Personlig synes jeg Fefor Høifjellshotell ga bedre spillemuligheter, langt bedre danseplass og muligheten til å gjøre mer ut av måltidene. Som det nå var ble nok ikke spisesalen disponert riktig etter alles ønske.

Som man skjønner, er ikke dette ment å være noe turneringsreferat med mange spill og sann, det får man overlata til dem som fikk alle poengene og ikke til oss som ga dem bort. Derimot er det en varm anbefaling til alle som har lyst til å kombinere bridgen med hyggelige omgivelser og mennesker. Og det beste av det hele: det ser ut som om disse weekendene er lykkelig avskåret fra de helt store innen bridgen - som med skam må sies ikke alltid bidrar til å gjøre et slikt opphold bare hyggelig.

Når Arne nå får innprentet sine deltagere at et glass faktisk egner seg best til å drikke øl av, kan vi alle glede oss til neste møte på Fefor.

Helt på slutten vil jeg ta med et spill som skaffet min makker og meg de helt store svingninger. Min makker elsker nemlig Marmic-åpninger, og ved dette tilfellet åpnet hun henrykt med 2 hjerter, som hos oss er 15 pluss og 4-4-1 fordeling. Litt sent oppdaget hun at kortene var følgende:

♠ x
♥ E D x
♦ E K x x
♣ E K n 8 7 x

men fortrakk selvfølgelig ikke en mine. Min hånd var følgende:

♠ E x x
♥ x x x
♦ D K n x x x
♣ D x

Etter å ha konstatert at spøren var singel, meldte jeg 5 ruter. Nå rettet makker opp feilen og høynet til 6 ruter.

Ut kom kløver 10 som gikk til Østs konge. Vår flaks var at 10 9 satt dobbel i kløver, og selv om Øst hadde begge kongene, vandrete kontrakten hjem. System er også fint, selvfølgelig.

Lillemor Lyle
0451 Oslo 4

Kjære Tommy

Å prestere riktige analyser på spill er faktisk vanskeligere enn de fleste tror. I BIN nr. 8 påpeker Knut Kjærnsrød at Omar Sharif var ute med en feilanalyse. Mon tro om ikke Albert Henriksens måte å spille på (godkjent av K.K.) også var gal?

Kortene var disse:

♠ E K
♥ K K n 10 9 6
♦ 5 4
♣ E 5 4 2

♠ K n 10 4 2
♥ 5 2
♦ D 10 9 8 6 3
♣ K

♠ D 8 5
♥ E 3
♦ K K n 7 2
♣ K n 10 9 8

♠ 9 7 6 3
♥ D 8 7 4
♦ E
♣ D 7 6 3

Kontrakten var 4 hjerter. Kløver knekt kom ut og du legger lite kort på bordet. Vest stikker med kongen og Nord med esset. Omar Sharif går bet siden damen blir stjålet med trumf når Øst fortsetter kløverspillet, etter å ha kommet inn på hjerter ess. A.H. eliminerte spar og ruter og satte Vest inn på fjerde spar og fikk spill til dobbeltrenons - og vant.

Men hvorledes kan spilleren vite at det ikke er Øst som har fjerde spar? Han garderer seg mot denne eventualitet ved ikke å stikke kløver konge! Når Øst senere kommer inn på hjerter ess, skifter han til kløver, og da kan både Syd og Nord kaste taper når Vest trumfer. Da er man ikke avhengig av noe innspill i det hele tatt.

➔ 70

67



ANDERS WIRGREN

Teori og Praksis

Helt fra jeg begynte å bli fascinert av bridge har jeg synes at motspillet er den overlegent mest interessante delen. Dels fordi det er så vanskelig, dels fordi et vellykket motspill nesten bestendig er et resultat av samarbeid, ikke av en eller to spilleres individuelle prestasjoner.

I BIN's 'trevliga' aprilnummer skrev Phillip Alder en artikkel der han kom inn på to motspillsknep - 'Smith Peter' (som i Sverige oftest kalles Oddball) og at man ved utspill fra E K iblant kan andre spillerekefølgen av honnørene.

Hvis man pleier å spille ess fra E K, bør man - ifølge Alder - spille kongen i følgende tilfeller: 1) Mot kontrakter på 5-trinnet eller høyere, 2) Når spilleføreren har sperreåpnet, samt 3) Når man har tenkt å spille en *singelton* i annet stikk.

Punkt 1 bruker jeg allerede, og punkt 2 har jeg tenkt å inkorporere snarest, men punkt 3 stiller jeg meg meget skeptisk til. Grunnen er at jeg tror at Alder ikke har innsett hvilke konsekvenser det kongeutspillet kan få.

For det første kan situasjonen være denne:

♠ 6 5 4	
♥ D 3	
♦ K D Kn 7 2	
♣ E K 3	
♠ K D 10 3	9 8 2
♥ K 6 2	7 4
♦ 10 8	E 9 4 3
♣ 10 9 8 4	D 7 6 2

♠ E Kn 7	
♥ E Kn 10 9 8 5	
♦ 6 5	
♣ Kn 5	

Etter 1 grand - 4 hjerter spiller Vest ut spar konge, makker viser svakhet, og han skifter til ruter 10, konge, ess og femmeren. Og da, kjære leser, vet ikke Øst om Vest har E K i spar og singel ruter så det haster med ruterstjelingen, eller om sitsen er som ovenfor slik at Øst må spille spar i tredje stikk, ellers står 4 hjerter.

Denne min første innvending er en alvorlig sådan. Øst tvinges til å gjette, ettersom han ikke vet om Vest har spilt ut fra E K eller fra K D. Og det tror jeg det som oftest er viktigere å vite enn om makker har vridd til en singelton eller ikke.

Når makker spiller ut en singelton, kan man ofte regne ut at så er tilfelle, enten fordi man selv har mange kort i fargen eller fordi man vet makker aldri ville ha spilt den fargen om det ikke var fordi han hadde en singelton.

OK Phillip, du får en sjanse til!

Atter en gang spiller du ut spar konge mot 4 hjerter, men denne gang har bordet damen. I og med det, *vet* makker at du har E K og at ditt neste kort er en singelton, eller ... ?

Dessverre stemte det ikke denne gangen heller, for synet av blindemanns kort fikk deg til å avstå fra ruterfrien (din singelfarge) - det hadde nemlig vært

ensbetydende med selvmord. Du vred isteden til kløver, og siden da makker under spillets gang måtte tro at du var kort i den fargen, gikk det som det gikk....

♠ 7		♠ K Kn 9 4
♥ 8 7		♥ Kn 4
♦ E K 8 4 3 2		♦ Kn 10 9 5
♣ 10 8 4 2		♣ E 9 7

♠ E 8 6 3	
♥ K D 9 5 2	
♦ D 6	
♣ Kn 5	

Syd åpner med 2 hjerter (4-5 i major, 11-15 hp), og Nord høyner til 4 hjerter. Vest spiller ut ruter *konge*, og ettersom det på Øst-Vests meldekort står "Konge fra E K lover singelton", er kontrakten allerede hjemme.

Syd tar trumfvrien på hånden, spiller nok en høy trumf, stjeler ruterdamen, spiller kløver til knekten og kløver til dame og ess. Neste kløver går til kongen og siste kløver stjeles. Så spar 6, og før Vest har rukket å spille på, ber Syd om toeren (!) fra bordet, legger opp kortene og forlanger resten, fordi "den som kommer inn er innspilt".

Ikke går det bedre om Vest spiller spar i annet stikk. Syd tar for esset, stjeler ruter dame, trumfer ut, spiller kløver knekt til esset, tar neste kløver med kongen, saker en spar på kløver dame og nok en spar på kløver 6. Vest er innspilt og tvinges til å spille til dobbeltrenons.

Denne spilleføringen hadde Syd muligens funnet selv uten "Øst-Vests hjelp", men vær enig i at det er uendelig mye enklere når man *vet* at Vest har singel spar!

Alle gode ting er tre - så også mine innvendinger!

Avslutningsvis tror jeg nemlig at denne konvensjonen er en av dem som vinner på at *motstanderne ikke kjenner til den*. For, akkurat som alle andre konvensjoner, må den deklareres. Selv *spilleføreren* er oppmerksom på at du har en singelton når du spiller kongen fra E K. At det er farlig, så vi i forrige spill, men også i Alders eget eksempel, som så slik ut:

♠ 9 8 5		♠ 7 3
♥ 10 9 8 6 4 3		♥ D 2
♦ E K 3		♦ Kn 10 8 6 2
♣ 6		♣ K 9 4 2

♠ E K D Kn 10 4 2	
♥ K	
♦ 9 5 4	
♣ 7 3	

Syd spiller 4 spar etter følgende melde-serie:

V	N	Ø	S
2 ru	3 kl	pass	4 sp
pass	pass	pass	

Alder, med rette beskjemmet over sin Multi-åpning, kunne - i likhet med mannen som tok trumf-finessen feil vei - ikke la være å utbryte "men jeg visste at det var galt"!

Nåvel, Alder spilte ut ruteress, fortsatte med kongen og spilte deretter kløver: esset, hjerterkonge, ruterstjeling, hjerteress og vekk med kløveren, hjerterstjeling og fem trekk.

Men, sier Alder, hvis jeg hadde spilt ut ruter *konge*, ville Øst lagt *tieren* (Lavinthal for den *laveste* fargen), og da hadde jeg returnert kløver 6.

Som om det interessante skulle være slutt med det! Langt ifra!

Det eneste Øst-Vest kan håpe på i denne situasjonen er at spilleføreren glemmer en av sine rettigheter; at han kan *spørre*,

ikke bare om motpartens meldinger, men også om deres utspill og kast. Uansett hva som står på meldekortet så *må motstanderne svare på spørsmål!*

Så når kløver 6 ligger på bordet i annet stikk, henvender "vår tenkende Syd" seg til Øst og spør "hva spiller dere ut fra E K?". Siden de fleste spillere er uvillige til å gi fullstendig informasjon, får Syd svaret "ess eller konge". Men vår Syd er ikke dum og fortsetter med å spørre "når spiller dere ut kongen?". Øst er trengt opp i et hjørne og blir nødt til å tilstå at Vest har til hensikt å vri til en singleton i neste stikk.

Egentlig trenger ikke Syd spørre mer, men ettersom han er omsorgsfull, spør han Vest hva rutertieren betydde. Vest *vet* at den er Lavinthal for kløver og *må* fortelle det.

Forstår dere nå at Øst-Vests motspills-knep kanskje ikke var så fiffige...?

53 ◀ Månedens Nøtt

Dagfinn Bråten, Oslo
Jan Erik Bråthen, Tretten
Kjell Evensen, Sverige
Klarin Pettersen, Raufoss
Dagfinn Schinstad, Stabekk
Harald Skjæran, Trondheim
Annie Struksnæs, Oslo
Odd Svelmoe, Tydal
Gunnar Telle, Kirkenær
Leo Tvedt, Odda
Kjell Vaardal, Natland

Bak disse kom det 8 stk. som for så vidt var inne på riktige veier, men må trekkes for litt sleiv i nedslaget og ikke helt nøyaktige kommentarer i innledningsfasen.

Etter loddtrekning går premien til:

Gunnar Telle
2260 Kirkenær i Solør

Vi gratulerer både vinneren og de øvrige 10 med riktige løsninger.

Å ta kløverfinessen er utelukket, så Syd går opp med esset og har deretter to spillemåter som fører til målet. Den ene er å fortsette med ruter dame, få trumfvri og så spille trumfen til bunns. Den andre er umiddelbart å ta for samtlige trumf. I begge tilfelle blir Øst fanget i en ubehagelig skvisituasjon, siden han ikke har råd til å blanke hjerterdamen (da stikker Syd over kongen med esset).

Når spillet er over, kan Syd passe på å rette en varm takk til Vest for den idiotiske Multi-åpningen (som ga Syd kort-telling) samt en felles takk til Øst-Vest for at de brukte en konvensjon som gjorde alt "lysende, klinkende klart" (sitat PA). Kanskje til og med en liten takk til Øst for "kløverkongesignalet"!

For sånn er det i praksis: *Alt du sier kan vendes mot deg selv. Så får teorien si hva den vil...*

67 ◀ Postkassen

Det er faktisk langt lettere å finne feil i andres analyser enn å prestere en feilfri selv. Som forhenværende bridgeredaktør har jeg mange bevis på det - dessverre. Men jeg tror at det neppe er noe gode spillere har større glede av enn å korrigere ekspertenes feilaktige analyser. Det var jo Albert Engström som uttalte: "Skadeglädjen är den enda sanne glädje".

Skjerp jaktinstinktet og ta oss såkalte eksperter når vi ikke helt ut har gangsyn i bridgen.

Jeg håper du kan bruke dette. Poenget er forøvrig ikke nytt. Jeg tror at det har forekommet i en World Bridge Olympic for omtrent 50 år siden.

Vennlig hilsen
Sverre Haagensen
0274 Oslo 2

BRIDGE I NORGE

koster fra 1987 kr 158,- pr år. Vi ligger dessverre fremdeles endel på etterskudd økonomisk, og ber våre lesere om å bære over med oss når det gjelder prisforhøyelsen.

Tommy Sandmark

EKSPERTKLUBBEN er i første rekke en konkurranse, der leserne innen en gitt frist kan sende inn svar. 6 av 8 omganger er tellende hvert år, og vinneren får foruten 'The Official Encyclopedia of Bridge' tilbud om å tjene et kalenderår i juryen. Det vil bli bokpremier og annet til de beste hvert år. Systemet er BIN STANDARD.

EKSPERTKLUBBEN



OPPGAVESETT NR. 8/86

1. Nord gir, Ø/V i sonen

♠ K D 6 3
♥ D K n 9 8
♦ E 5
♣ E 10 3



V	N	Ø	S
?	1 gr ¹⁾	pass	3 hj ²⁾
?			

1) = 10-12 - 2) = Sperr

2. Øst gir, alle i sonen

♠ E 8 3
♥ K D 7 6 4 3
♦ E D 5 2
♣ -



V	N	Ø	S
1 hj	pass	pass	pass
?		1 sp	pass

3. Øst gir, ingen i sonen

♠ K 8 3 2
♥ 5
♦ E 7 5 4
♣ E D 7 6



V	N	Ø	S
x	2 ru	pass	1 hj
?		2 sp	pass

4. Øst gir, ingen i sonen

♠ D 7
♥ K 10 3
♦ 10 9 8 4 2
♣ E D 2



V	N	Ø	S
2 ru	pass	1 hj	pass
?		2 hj	pass

5. Vest gir, ingen i sonen

♠ E K
♥ E D 10 9 5 3
♦ 10 7 5
♣ K D



V	N	Ø	S
1 hj	2 kl	2 sp	3 kl
?			

6. Nord gir, ingen i sonen

♠ -
♥ K 8
♦ E K 10 8 5 2
♣ K D 9 4 3



V	N	Ø	S
pass	1 ru	2 kl	4 sp
	pass	pass	

Du spiller ut ruter 4 til ess, 7 og knekt. Fra bordet ruter 2, som Øst trumfer med spar 10 og Syd trumfer over med spar dame. E, K i spar fra Syd. Makker følger begge ganger, og bordet legger en ruter og en kløver. Syd spiller nå kløver 6. Hva gjør du som Vest? Hvis du stjeler med spar knekt, hva spiller du i neste stikk?

OPPGAVESETT NR. 6/86

En forholdsvis enkel omgang med et løsergjennomsnitt på hele 48,2 poeng. To greide å score fullt hus, Helge Mæsel i juryen og Bjørn Amundsen, Røros, blant innsenderne.

1. Vest gir, alle i sonen

♠ 10
♥ K D 10
♦ E K Kn 10 7 4 3
♣ K 2



V	N	Ø	S
1 ru	pass	1 sp	pass
3 ru	pass	3 gr	pass
?			

Melding	Poeng	Stemmer i juryen	% av innsenderne
pass	10	10	68
4 gr	7	4	6
4 kl	6	1	0
4 ru	5	3	19
4 hj	3	0	3
5 ru	1	0	3

Lesernes gjennomsnitt: 8,3

Fire av rundens oppgaver er hentet fra Nordisk Mesterskap på Sundvolden i år, og dette spillet var blant de mest omdiskuterte. Tor Helness hadde problemet ved bordet, etter at makker hadde tatt en markert tenkpause før han meldte 3 grand. Jeg går ut fra at han blir overrasket over følgende kommentarer:

ØDLUND: *Pass. Forstås! Alt annet ville være dumheter når man spiller naturlig.*

MÆSEL: *Pass. Jeg gjør meg ingen tanker overhodet om å melde noe annet.*

SANDSMARK: *Pass. Er dette en spøk? I så fall går den langt over min forstand. Men så er vel ikke jeg mest kjent for å skjønne så meget. . . .*

SVEINDAL: *Pass. Jeg ser ikke problemet?! (Kanskje det er dugg på solbrillene?)*

(Den siste kommentaren kom usignert, men fikk navn på grunn av solbrillene!)

Helness så heller ikke problemet. Han meldte 4 grand kvantitativt, hvoretter hans makker la kontrakten i 6 ruter med E 8 5 3 - 9 6 3 - 9 8 6 - E D 3. Turneringsleder ble tilkalt, og han lot resultatet, 6 ruter med 12 stikk, bli stående. Avgjørelsen ble appellert, men appellkomiteen var enig i at Vest måtte få

lov til å gå videre til tross for makkers tenkpause. Nå heter det seg at minst 75% av et ekspertpanel må støtte en avgjørelse før turneringsleder kan gi den feilende side medhold. I vår ekspertjury har under halvparten meldt videre, så det er kanskje grunn til å stille spørsmålsteget ved den avgjørelsen som turneringsleder og appellutvalg tok på Sundvolden i juni i år. Eller er det d'herrer eksperter som er helt på jorden? La oss høre på "forsvarernes" argumenter:

AABYE: *4 grand. Jeg kjenner spillet, men makkers 4 grand var helt opplagt til tross for min tenkpause før 3 grand. Vest har egentlig en Halles 2 kløver-åpning.*

ALDER: *4 grand. Jeg burde antagelig passe, men jeg ville ikke ha gjenmeldt 3 ruter med en så sterk hånd - 3 grand hadde blitt mitt valg med nesten gående ruter og stoppere i de umeldte farger. Nå som jeg har stilt meg selv i et hjørne, vil jeg fullbyrde selvmordet ved å melde en gang til!*

LINDQVIST: *4 ruter. Bor ta et initiativ til da jeg har langt mer enn minimum.*

Nettopp dette poenget har ingen av passmelderne kommentert, nemlig at Vest har undermeldt kortene sine så langt. Jeg er enig med Alder i at 3 grand hadde vært en bedre melding enn 3 ruter. Men når jeg velger å gå videre, sier jeg 4 kløver - entydig cuebid med ruter som trumf. I mine ører høres det ut som om 4 ruter benekter kløverbuebid, mens 4 grand mener noen er kvantitativt, andre Blackwood (etter min mening kvantitativt, makker kunne jo ha passet 3 ruter!) Innsenderne støttet juryen da hele 2/3 meldte pass.

2. Nord gir, N/S i sonen

♠ D Kn
♥ E K
♦ E K Kn 9 6
♣ E Kn 9 2



V	N	Ø	S
?	1 gr	pass	pass

1 gr = 13-15 hp

Melding	Poeng	Stemmer i juryen	% av innsenderne
pass	10	15	81
x	4	3	16
2 ru	1	0	3

Lesernes gjennomsnitt: 8,7

Nok et spill fra Nordisk Mesterskap, og det var ikke særlig overraskende at dette ble omkvedet:

TOR BAKKE: *Pass. Makker er tynn og tar ut en dobling 9 av 10 ganger. Bedre med 200 inn enn en usikker delkontrakt. Om makker har nok til at vi har utgang, går motparten gjerne 400 ned.*

Løserne var heller ikke mye i tvil, over 80% meldte pass. Forbausert ble jeg imidlertid over å se at bare en spiller greide å passe ned under Nordisk.

MARSTRANDER: *Pass. Hva kan vi oppnå her? Står det utgang vår vei, tar vi våre 3-4 beteri i sonen. Har makker ekstrem fordeling, Loks. 10 9 8 x x - Kn 10 9 x x - x x - x, er han nok med over 1 grand i gunstig sone!*

Ikke helt tilfeldig valgt den hånden der, for det var akkurat det Marstrander satt med på andre siden av bordet. Og han var selvfølgelig (!) med over 1 grand: 2 kløver (bøgge major). At 4 hjerter tok hjem (p.g.a. svært heldig sits), øker ikke min sympati for å aksjonere med Vests hånd i problemet. Ikke desto mindre har doblingen fått sine tilhengere:

SANDSMARK: *Dobler! I 100 av 99 tilfeller! Dette er et mord, og slikt viker jeg ikke tilbake for. Motpartens uttak vil være helt avgjørende for min eventuelle neste melding.*

AABYE: *Dobler. Her dobler jeg alle eventuelle uttak.*

En strek i regningen blir det nok at det er makker og ikke motparten som tar ut. Til slutt en kort og fyndig en:

ØDLUND: *Pass. Bättre in än ut (sa flickan).*

3. Nord gir, Ø/V i sonen

♠ 3
♥ K Kn 10 5 4 3
♦ Kn 7 2
♣ E 10 5



V	N	Ø	S
4 hj	1 ru	x	1 sp
?	pass	4 sp	pass

Melding	Poeng	Stemmer i juryen	% av innsenderne
5 kl	10	14	94
pass	6	4	6

Lesernes gjennomsnitt: 9,7

Hva er problemet (!?) under vel de fleste, og majoriteten av jurykoret stemmer i:

LINDQVIST: *5 kløver. Cuebid!*

ØDLUND: *5 kløver. Kontrollbud på kontrollbud.*

KOLSBERG: *5 kløver. Tar 4 spar som cuebid. Da skal han også få mitt ess.*

HELGEMO: *5 kløver. Tar med meg 5 kløver på veien til 5 eller 6 hjerter. 4 spar må være cuebid, og jeg skjennes ikke over hånden min.*

Ja, 4 spar må da være cuebid?

SANDSMARK: *5 kløver. Cuebid. Etter makkers cuebid (det må det være, for med en enseter i spar, melder han den istedenfor å doble) har jeg til å være med en gang.*

Slik jeg spiller, kan makker utmerket godt ha en ensidig sparhånd og fremdeles doble opplysende. Med 18 hp og 9 spillestikk, spørter ikke jeg med 4 spar over 1 ruter.

WERDELIN: *5 kløver. 4 spar må være et cuebid med hjerteraksept. Ellers burde makker enten ikke ha dobler eller ikke meldt etter 4 hjerter.*

Det er klart at vi må ha en god farge for å hoppe til 4 hjerter, for vi kunne jo meldt både 2 ruter og 2 spar som krav. Med en enseter i spar bør kanskje makker ta konsekvensen av sin første melding og si pass på 4 hjerter. Enkelte, undertegnede inkludert, er da også stolte i tvil, men tør rett og slett ikke å passe.

ALDER: *5 kløver. Makkers 4 spar burde kanskje være naturlig! Hvordan får han ellers vist en sterk enseter i spar når det sitter en luring i Syd? Men når alt kommer til alt, tør jeg ikke å passe, og jeg har jo den sjette hjerteren.*

SVEINDAL: *5 kløver. Selv om makker skulle ha en sterk hånd med lang spar, og Syd har vært ute med en bløff, tåler vi 5-trinnet.*

Spillet forekom under en privat lagkamp i Aten i fjor høst, og da hadde Syd ikke vært ute med en bløff, heller ikke tålte man 5-trinnet. Øst hadde E D Kn 10 9 8 x - x - E 10 x - K D, mens Syd hadde meldt 1 spar på K x x x x. Den polske landslagsspilleren

Romanski satt Vest, og han passet uten å nøle, selv med en ukjent makker i Øst. Undertegnede landet som nevnt under sterk tvil på 5 kløver, men det er hyggelig å konstatere at det finnes mange modige maur i juryen også!

VOLL: Pass. 4 spar bør være naturlig her.

MIKKELSEN: Pass. Den makker som cuebidder i denne situasjonen er moden for utskiftning.

RIISE: Pass. Mye tyder på at Øst har doblet opplysende på en meget sterk enseter i spar, også av den grunn at 4 spar som cuebid i denne situasjonen lett kan føde til misforståelser. Med en "slemvennlig" hånd og hjertertilpasning er det vel tryggest å ty til gamle gode Blackwood.

Meldingen får også støtte av en som tydeligvis har lest oppgaven med dugg på solbrillene (jfr. oppgave 1):

AABYE: Pass. Dette er kravpass når vi er i ugunstig.

{1?}

4. Syd gir, Ø/V i sonen

♠ EKD8742

♥ D

♦ K9

♣ 643



V	N	Ø	S
			1 hj
3 sp	pass	4 kl	pass
4 ru	pass	4 sp	pass
?			

Melding	Poeng	Stemmer i juryen	% av inn-senderne
4 gr	10	6	19
5 hj	8	5	19
6 sp	7	4	3
5 sp	4	1	0
pass	2	2	58

Lesernes gjennomsnitt: 4,9

Den desidert vanskeligste oppgaven for inn-senderne da over halvparten meldte pass. For juryen derimot bestod problemet i hvordan man skulle akseptere makkers slemnivitt. De fleste velger å gi makker en ny sjanse til å bøye av.

TOR BAKKE: 5 hjerter. Makker er sleminteressert, men er redd for hjerterfargen. 5 hjerter viser kontroll her.

RIISE: 5 hjerter. Vest må utvilsomt gjøre et nytt fremstøt med sin meget sterke hånd. Makkers 4 spar beror ofte på at han har x x (x) i hjerter. 5 hjerter gir en god beskrivelse av hånden.

Det mente jeg også, men innrømmer i ettertid at 4 grand gir et mer nyansert bilde av hånden.

MÆSEL: 4 grand. Viser 2 kontroll i ruter og hjerter. Uten kontroll i hjerter ville vi meldt pass, og med 1 kontroll i ru/hj hadde vi meldt 5 ru/5 hj.

Andre går rett på sak, og det skal vel mye til at det kan bli galt!

ØDLUND: 6 spar. Ja, jeg har hjerterkontroll og solid trumf.

HELGEMO: 6 spar. Ekte kontroll i ruter og gående spar pluss hjerterkontroll må være nok til slem her. Hvis ikke tror jeg 4 kløver var i hardeste laget.

Og hva sier han som fikk problemet ved bordet?

MARSTRANDER: 4 grand. All right, all right. Jeg bekjenner min brøde fra Nordisk Mesterskap og medgir at jeg burde ha gått videre her med god spar og 2 kontroll i hjerter. 4 grand = generell sleminteresse.

5. Øst gir, ingen i sonen

♠ 985432

♥ 102

♦ Kn8

♣ 986



V	N	Ø	S
		2 kl	pass
2 ru	pass	3 gr	pass
?			

Melding	Poeng	Stemmer i juryen	% av inn-senderne
4 sp	10	13	74
4 ru	7	2	0
pass	4	3	26

Lesernes gjennomsnitt: 8,5

Hva har makker etter dette meldingsforløpet? **MARSTRANDER:** Pass. Denne 3 grand-meldingen forteller vel ikke nødvendigvis om balansert fordeling.

Han får bare følge av Sveindal og Kolsberg. Resten av juryen slår fast at 3 grand viser jevn fordeling.

AABYE: 4 spar. Makker viser 25-27 runde

poeng. Hvis makker har en lang minor og styrke til 3 grand, skal han si 3 kløver først.

Ifølge systemet er 3 kløver og 3 ruter naturlig krav etter makkers avslag på 2 kløver. Da må han vel melde 3 ruter med ruterfarge, og ikke 3 kløver som Aabye mener.

Når vi nå har fått fastslått at makker har en jevn, sterk hånd, kommer vi til neste poeng ved oppgaven. Hvilke muligheter har vi til å slemnivitere etter sekvensen 2 kl - 2 ru - 3 gr?

Ikke mange har berørt dette spørsmålet, de fleste melder 4 spar uten flere kommentarer. Werdelin og Alder mener forøvrig at vi bør bruke overføring i denne situasjonen. For-delen med det er jo at den sterke hånden for-bli skjult og beskyttes i utspillet. Personlig har jeg imidlertid mest sans for en annen variant.

ØDLUND: 4 spar. I denne situasjonen kan man spille slik at 4 hjerter eller 4 spar er slemnivitt. Vil man spille utgang i major, sier man 4 ruter som makker må melde 4 hjerter på. Nå har vi ikke avtalt noe (tror jeg), så jeg får bare håpe at han passer.

Nei, vi har nok ikke avtalt noe, men det er kanskje på tide? Med 4 ruter som en slags Flint kan vi få slemnivitt i alle farger. 4 ruter blir da enten innledningen til en sign-off i major eller slemnivitt i minor, mens 4 hjerter/spar direkte blir slemnivitt og 5 kløver/ruter direkte blir sign-off. Kanskje noe å diskutere med makker, og en som har gjort det var

VOLL: 4 ruter. Flint. Ber makker melde 4 hjerter, hvorefter jeg sier 4 spar som stopp. Her bør en benytte samme grandssystem som etter en 2 grand-åpning. 4 spar direkte blir dermed slemnivitt.

6. Øst gir, alle i sonen

♠ EDKn53

♥ K7

♦ E102

♣ K106



V	N	Ø	S
		pass	1 hj
x	xx	pass	4 hj
pass	pass	pass	

Utspill?

Utspill	Poeng	Stemmer i juryen	% av inn-senderne
sp E	10	13	61
kl 6 (10)	7	2	16
kl K	7	0	0
ru 10	5	1	3
ru E	4	0	16
sp D	4	1	0
hj 7	4	1	0
hj K	0	0	3

Lesernes gjennomsnitt: 8,1

Som ventet ble det mest passive utspillet et klart majoritetsvalg både i juryen og blant inn-senderne.

AABYE: Spar ess. Har åpneren spar konge, må jeg etter all sannsynlighet enten gi ham for denne senere, eller han får kastet sin spar på bordets eventuelle ruter/kløver.

MARSTRANDER: Spar ess. Vi kan ikke vente oss mye av makker og må håpe på to sparstikk eller at hjerter konge og kløver konge gir stikk.

ØDLUND: Spar ess. Ettersom min krystallkule ikke forteller meg noe, får jeg ty til dette mere jordnære knep for å se Nord's hånd.

Makker har neppe mer enn en dame eller et par knøtter å bidra med. Syd er markert med (minst) 7-korts hjerter, så med spar ess ut, har spillefører en ett sparstikk, seks hjerterstikk og trolig minst ett stikk i hver av minorfargene. Derfor kan det haste med å få godspilt et ekstra minorstikk.

SANDSMARK: Ruter 10. Inn med makker på ruter dame, og kløver i retur ordner beten!

KOLSBERG: Kløver 6. Også med kløver knekt hos makker kan det være riktig. Det kan det, og har han damen, er det sikkert riktig. Spillet forekom under Nordisk, og da måtte det kløver ut for å bete. Men ikke hvilken som helst kløver! Høle fordelingen var:

♠ K864

♥ 92

♦ D973

♣ E32

♠ EDKn53

♥ K7

♦ E102

♣ K106

♠ 2

♥ EDKn8654

♦ K8

♣ D84

♠ 1097

♥ 103

♦ Kn654

♣ Kn975

Kløver konge hadde gjort susen, idet vi får tatt bort inntaket til spar konge samtidig som vi godspiller et kløverstikk. Fordelingen var vel ikke helt urimelig etter meldingsforløpet, men naturlig nok var det ingen som fant på å spille ut kløver konge, hverken i Ekspertklubben eller da spillet forekom. Til slutt tar vi med en liten fiks en fra Riise:

RIISE: Hjerter 7! Valget står mellom en spekulativ hjerter 7 og spar ess - andre utspill er ikke aktuelle. Makker er klart helblank, og et hjerterutspill gir den store fordel at når jeg kommer inn på hjerter konge i annet stikk, vet jeg om bordet har spar konge eller ikke!

Originalt, men dumt hvis makker har singel hjerter.

DE BESTE I OMGANG 6

Bjørn Amundsen, Røros	60
Lars Frøland, Heimdal	58
Ravi Negnat, Steinkjer	58
Sigmund Brøtan, Svene	57
Jan Arne Rasmussen, Rånåsfoss	57

Stein S. Aker, Borgheim	55
Jan Magnus Nyborg, Sandnes	54

DE BESTE ETTER 6 OMGANGER (Dårligst tellende resultat i parentes)

Bjørn Amundsen, Røros	(44) 303
Jan Magnus Nyborg, Sandnes	(40) 293
Johan Fr. Monrad, Oslo	(44) 291
Olav Storli, Kolsås	(33) 284
Jan M. Røros, Glåmos	(36) 276
Sigmund Brøtan, Svene	(38) 270

MED 5 TELLENDE OMGANGER

Jan Magnus Nyborg, Sandnes	253
Sten Bjertnes, Kongsberg	240
Ravi Negnat, Steinkjer	237

MED 4 TELLENDE OMGANGER

Stein W. Andreassen, Melbu	207
Jan Magnus Nyborg, Sandnes	207
Lars Frøland, Heimdal	203

JURYMEDLEMMENES SVAR

JURYEN	1	2	3	4	5	6
Phillip Alder, USA	4 gr	x	5 kl	4 gr	4 sp	sp D
Reinert Amundsen, Bømlo	pass	pass	5 kl	pass	4 sp	sp E
Tor Bakke, Bergen	pass	pass	5 kl	5 hj	4 sp	sp E
Leif Falck-Pedersen, Drammen	4 gr	pass	5 kl	6 sp	4 sp	sp E
Geir Helgemo, Røros	pass	pass	5 kl	6 sp	4 sp	sp E
Gaute Kolsberg, Oslo	4 gr	pass	5 kl	pass	pass	kl 6
Petter Lindqvist, Arendal	4 ru	pass	5 kl	4 gr	4 sp	sp E
Peter Marstrander, Oslo	pass	pass	5 kl	4 gr	pass	sp E
Jan Mikkelsen, Oslo	4 ru	pass	pass	6 sp	4 sp	sp E
Helge Mæsel, Kristiansand	pass	pass	5 kl	4 gr	4 sp	sp E
Henning Riise, Oslo	pass	pass	pass	5 hj	4 sp	hj 7
Tommy Sandsmark, Oslo	pass	x	5 kl	4 gr	4 sp	ru 10
Jon Andreas Støvneng, Trondheim	4 kl	pass	5 kl	5 hj	4 ru	kl 6
Jon Sveindal, Bergen	pass	pass	5 kl	4 gr	pass	sp E
Roar Voll, Trondheim	4 ru	pass	pass	5 sp	4 ru	sp E
Stig Werdelin, Danmark	pass	pass	5 kl	5 hj	4 sp	sp E
Max Ödlund, Sverige	pass	pass	5 kl	6 sp	4 sp	sp E
Jon Aabye, Oslo	4 gr	x	pass	5 hj	4 sp	sp E
Juryens gjennomsnitt:	8,5	8,9	9,3	7,6	8,6	8,6



ATALAYA !



Atalaya Park Hotel er valgfrihetens reisemål. Der finnes meget mer enn Spanias herlige sol og Marbellas hektiske natteliv. Praktfulle golfbaner, fine tennisbaner og - sist, men ikke minst - Atalaya Bridge Club!

Klubben har åpent hus fra november til april. De kan komme alene, med makker, eller, om De ønsker det, sammen med hele familien. De kan spille turnering eller få bridgeundervisning. Ledere er Dr. og fru Heyn, tyske bridgebokforfattere og erfarne bridgelærere. Ikke nok med det, herskapet Heyn snakker de fleste levende språk - fra skandinavisk til persisk!

Nybegynnere i bridge, golf og/eller tennis kan, under ledelse av dyktige instruktører innen de respektive felter, lære seg både det ene og det andre. I - naturligvis - egen takt og helt valgfri sammensetning.

Ytterligere opplysninger får De gjennom Deres reisebyrå, eller direkte fra turoperatørene: Saga Solreiser og Vingreiser.





BYGDØY ALLÉ 73
0268 OSLO 2

LIEN REIDAR

FJELLIEN 5 A
5000 BERGEN

21303

K KREDITIKASSEN
Kongsvinger

og

Kongsvinger Bridgeklubb

innbyr til

K KONGSVINGERCUPEN 1987

Lørdag 24. og søndag 25. januar.

Spillested: Vinger Hotell

PREMIER:

- 1. premie kr 5000,- pr par
- 2. premie kr 3000,- pr par
- 3. premie kr 2000,- pr par
- 4. premie kr 1000,- pr par
- 5.-13. premie: Gavepremier

Forbundspoeng etter utvidet skala: 10 - 7 - 5 - 3 - 1

Startkontingent pr spiller kr 250,- Deltagelsen begrenset til 48 par

Turneringsleder: Ole Aulid

Regnskap: Tor Arne Hauge, Audun Stanghelle

VINGER HOTELL

Hotellet har fått ny restaurantavdeling, hvilket også betyr større og bedre spillelokaler.

Overnatting tilbys til sterkt reduserte priser:

Enkeltværelse m/frokost kr 285,- pr person

Dobbeltværelse m/frokost kr 230,- pr person

Vi satser på å opprettholde det kvalitetspreg Kongsvinger-cupen alltid har hatt og ønsker velkommen til en god og hyggelig turnering.

PÅMELDING

Skriftlig påmelding innen 10. januar 1987 til:

Svein Strand, Blomsterveien 63, 2200 Kongsvinger

Tlf. arbeid (066) 16 166, privat (066) 16 765

Sammen med påmelding må eventuelt ønske om hotellreservering tas med.

Husk svaradresse!